

RC

1/10th SCALE

R/C CAR BODY PARTS SET

DUAL RIDGE



デュアルリッジ

注意!
CAUTION

- このボディはTT-02B シャーシ専用です。
- This body is compatible with the TT-02B chassis.

1 ボディの切り取り Trimming

《ボディ》
Body

★オプションパーツ使用の際には、干渉する部分を切り取ります。
★When using option parts (separately available), trim any areas on the body that come into contact.

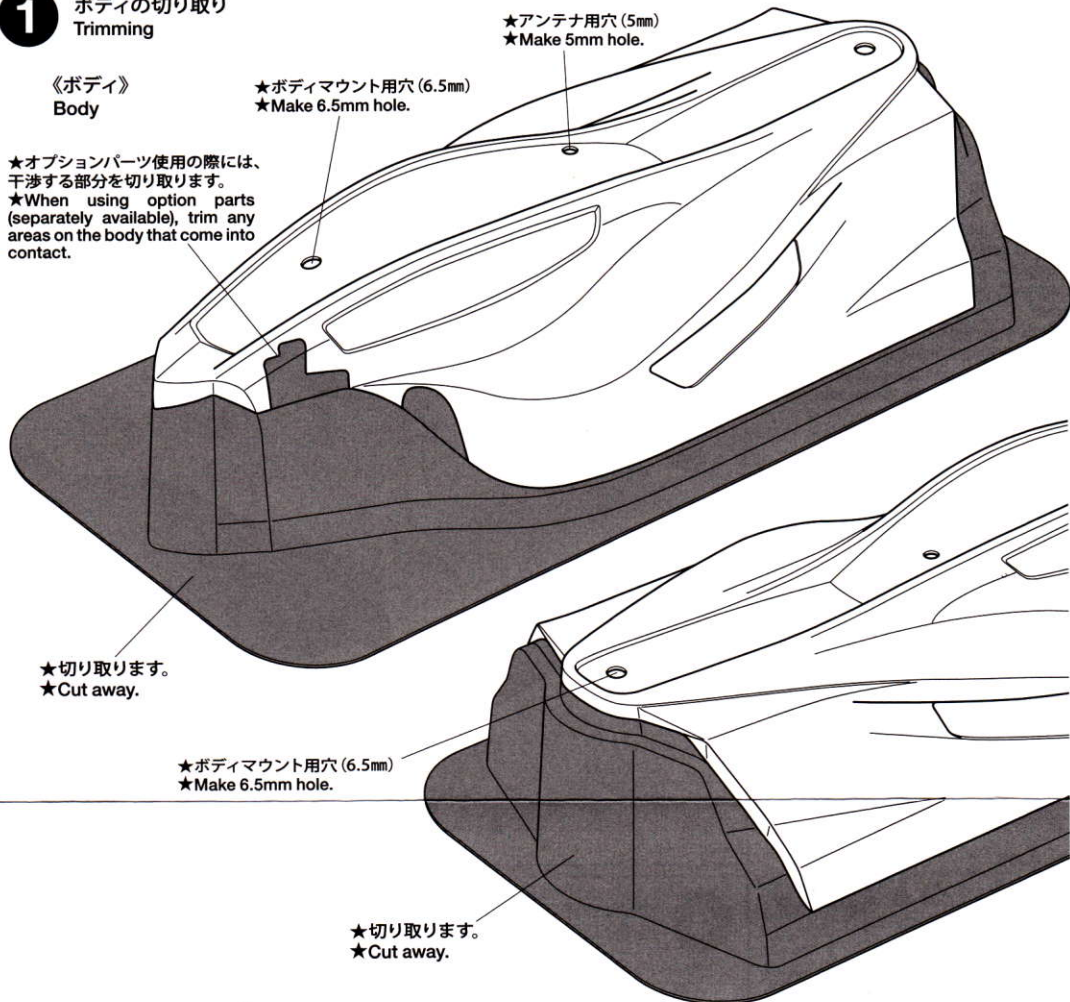

《ウイング》
Wing

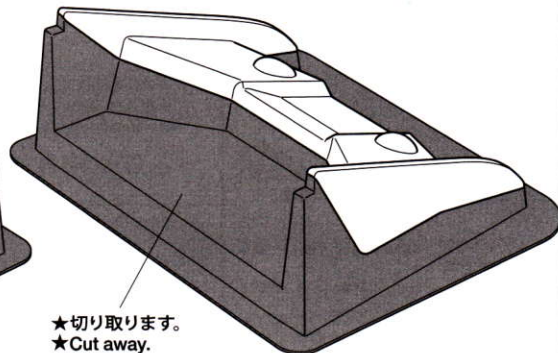
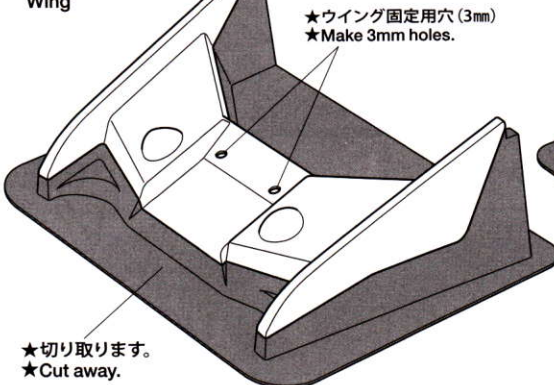

注意

- このキットは組み立てモデルです。作る前にならず説明書を最後までお読みください。また、小学生などの低年齢の方が組み立てるときは、保護者の方もお読みください。
- 工具の使用には十分注意してください。特にニッパーやナイフなど刃物によるケガや事故に注意してください。
- 接着剤や塗料は、使用する前にそれぞれの注意書きをよく読み、指示に従って正しく使用してください。また、使用するときは室内の換気に十分注意してください。
- 小さなお子様のいる場所での作業はしないでください。工具にさわったり、小さなパーツの飲み込みや、ビニール袋をかぶつての窒息など危険な状況が考えられます。プラくずもきちんとかたづけてください。

CAUTION

- Read carefully and fully understand the instructions before commencing assembly.
- When assembling this kit, tools including knives are used. Extra care should be taken to avoid personal injury.
- Read and follow the instructions supplied with paints and/or cement, if used (not included in kit).
- Keep out of reach of small children. Children must not be allowed to put any parts in their mouths, or pull vinyl bags over their heads. Sensibly dispose of the leftover parts immediately.

《ボディの切り取り》
Trimming

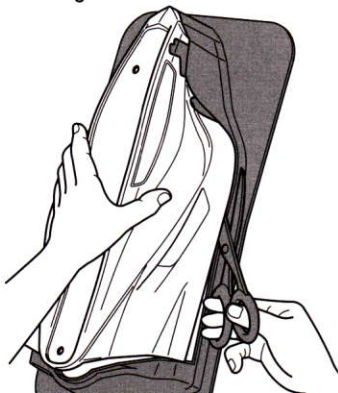

- ★ハサミやカッターナイフで切り取ります。
★Cut off using scissors or a modeling knife.

《塗装する前に》
Preparing body for painting

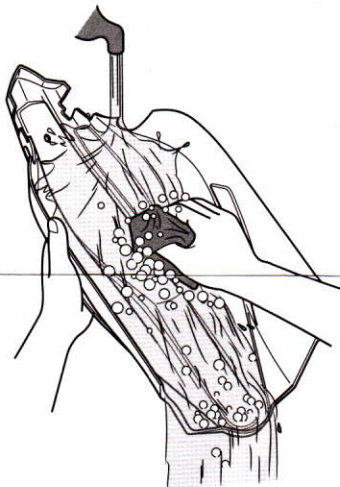

★塗装前に中性洗剤で油気をおとします。水洗いをして洗剤分を洗い流して乾かしてください。

★Wash the body thoroughly with detergent in order to remove any oil, then rinse well and allow to air dry.

●のマークは塗装指示のマークです。ボディの塗装にはポリカーボネート用塗料で内側から塗装してください。

● This mark denotes numbers for Tamiya Paint colors. Paint body from inside using polycarbonate paints.

《ポリカーボネート用タミヤカラー》
TAMIYA POLYCARBONATE PAINTS

PS-48 ● サテンシルバーアルマイト / Semi-Gloss Silver Anodized Aluminum

PS-5 ● ブラック / Black

PS-31 ● スモーク / Smoke

TAMIYA CRAFT TOOLS

CURVED SCISSORS

曲線ばさみ
(プラスチック用)



ITEM 74005

TAMIYA COLOR

ポリカーボネートスプレー(ミニ)

クリアーボディ用スプレー塗料です。軽く仕上がりが、衝突などにははがれにくいのが特徴。ピン入り塗料の上に重ね塗りできます。

0814 ©2014 TAMIYA

2 ボディの塗装
Painting body

★(A)~(F)はマスクシールの番号です。
★(A)~(F) denotes number of masking sticker.

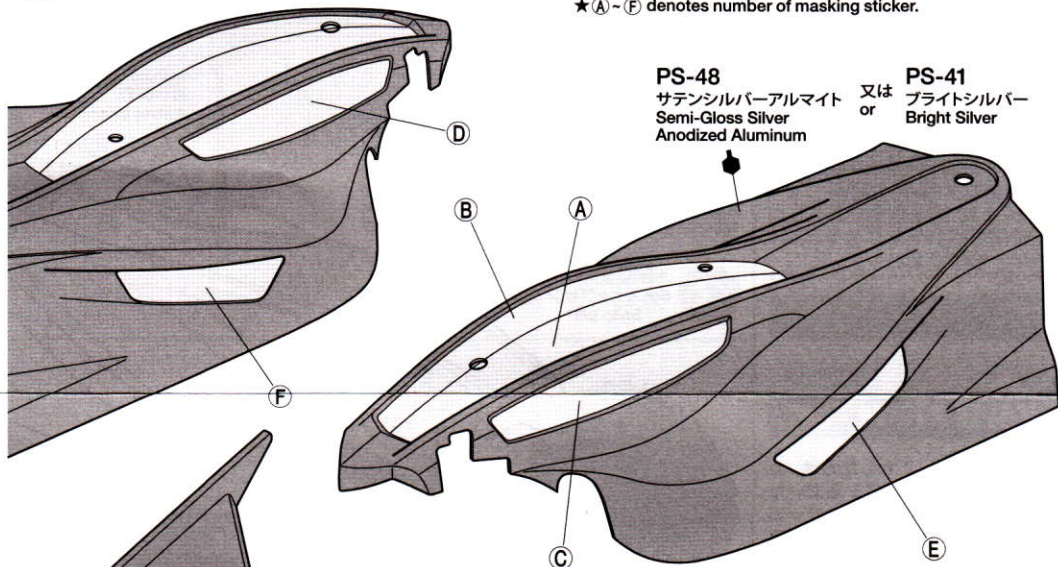

PS-48
サテンシルバーアルマイト
Semi-Gloss Silver
Anodized Aluminum

又は
or
PS-41
ブライトシルバー
Bright Silver

PS-48
サテンシルバーアルマイト
Semi-Gloss Silver
Anodized Aluminum

又は
or
PS-41
ブライトシルバー
Bright Silver

- ① ★ボディを中性洗剤で洗い、よく乾かした後、マスクシールを切り出し、ボディ内側のウインドウ部分に貼ります。
★Wash the body thoroughly with detergent then allow to air dry. Cut out masking stickers and mask off window areas from inside.

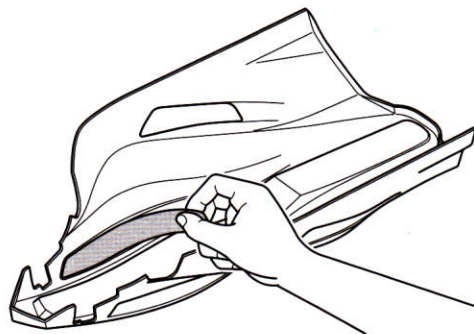

- ② ★サテンシルバーアルマイト(PS-48)を内側から塗装し、ブラック(PS-5)を塗り重ねます。ウイングも同様に塗装します。塗料が乾いたら、マスクシールをはがし、スモーク(PS-31)で塗装します。
★Paint body and wing from inside using Semi-Gloss Silver Anodized Aluminum (PS-48). Paint Black (PS-5) over the top to avoid transparency. Remove masking stickers from window areas, then paint windows with Smoke (PS-31).

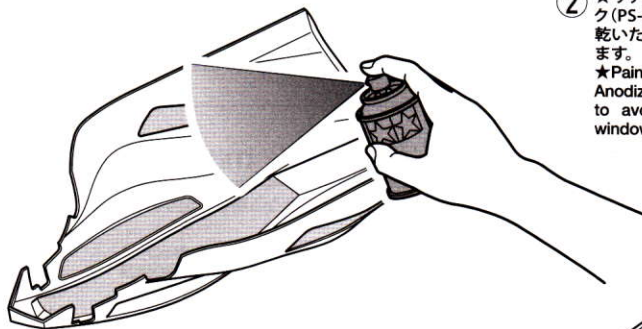

- ③ ★乾燥後に、ボディとウイング表面の保護フィルムをはがしてください。
★After paint has dried, remove protective film from body and wing.

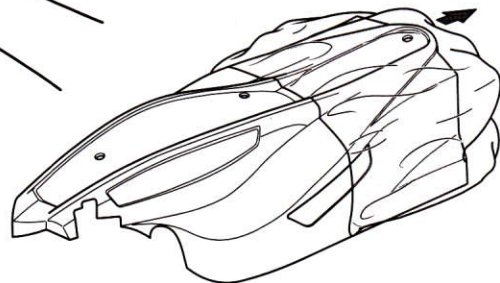

3

《ステッカーの貼り方》

①番号順に貼っていきます。できるだけ余白を残さずに、印刷された部分を切り抜いてください。番号のついたステッカーは切りとってしまうとまちがえやすいので貼る順に切りとってください。

②台紙の端の部分を少し切りとり指定された場所に貼りあわせませす。台紙をつけたまま位置をあわせてください。

③少しずつ台紙をはがしながら場所がずれたり、ステッカーの中に気泡が残ったりしないように注意しながら貼っていきます。

台紙を一度に全部はがして貼ることは、しわがでたり気泡が残ったりする原因となります。

Stickers

① Cut along the edges as close as possible to cut the sticker from the sheet. Cut out stickers in numbered order to prevent confusion.

② Slightly peel away one end of the lining and position the sticker on the body.

③ Slowly remove the remaining lining while checking sticker position. Do not completely remove lining prior to application as this may cause unwanted air bubbles and creases.

TAMIYA CRAFT TOOLS

ANGLED TWEEZERS

ツル首ピンセット

ITEM 74003

DESIGN KNIFE

デザインナイフ

ITEM 74020

DECAL SCISSORS

デカールバサミ

ITEM 74031

3

マーキング
Markings

★マークは番号順にはってください。
★Apply stickers in numbered order.

★指示以外のマークはご自由にお使いください。
★Use extra stickers as you wish.

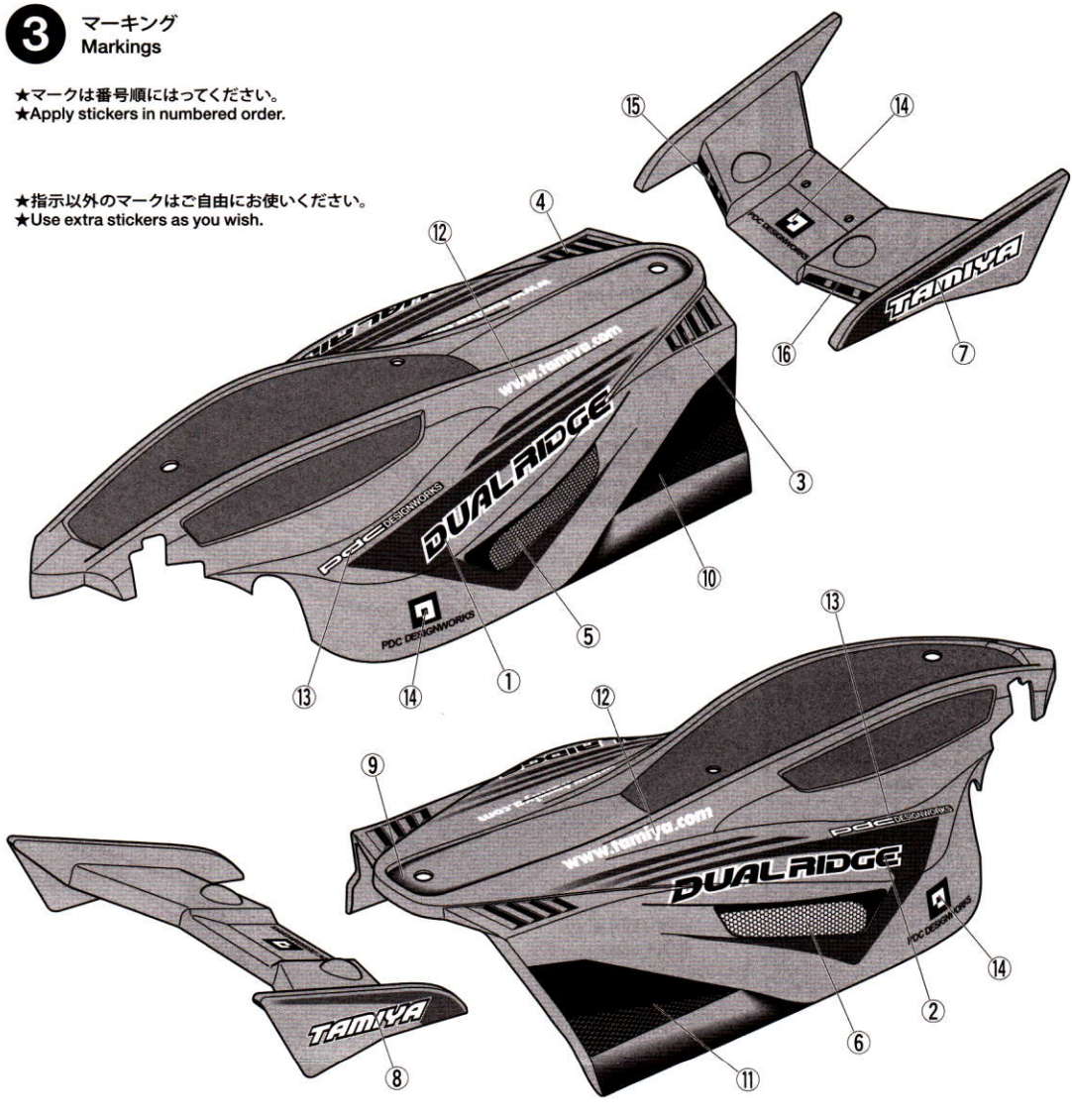

4

ウイングの取り付け
Attaching wing

※MA4
3×10mmフランジタッピングビス
Flanged tapping screw

ウイング
Wing

※A13

5

《スナップピンの折り曲げ》

Modifying snap pins

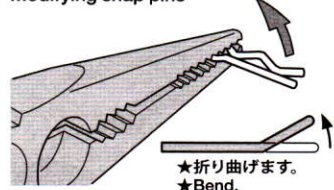

★6mmスナップピンは折り曲げておくと取り扱いに便利です。

★To make attaching / detaching easier, bend snap pins as shown.

タミヤカタログ

スケールモデルを中心に掲載したタミヤカタログは年に一回発行されています。ご希望の方は模型店でおたずねください。

PARTS

- ボディ×1
Body
- ウィング×1
Wing
- ステッカー×1
Sticker
- アルミテープ.....×1
Aluminum tape

5 ボディの取り付け Attaching body

※ボディがシャーシ部品とする場合はアルミテープをボディ内側に貼ってください。
※Apply aluminum tape to inside of body if it rubs against chassis parts.

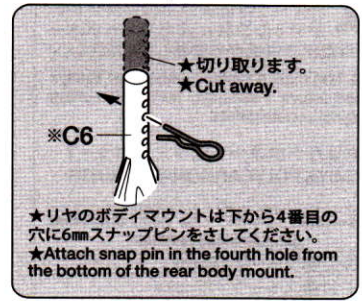
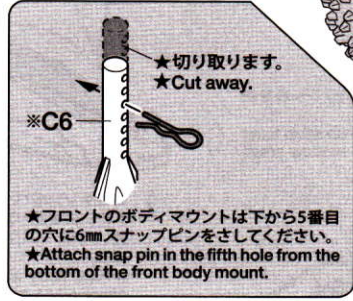
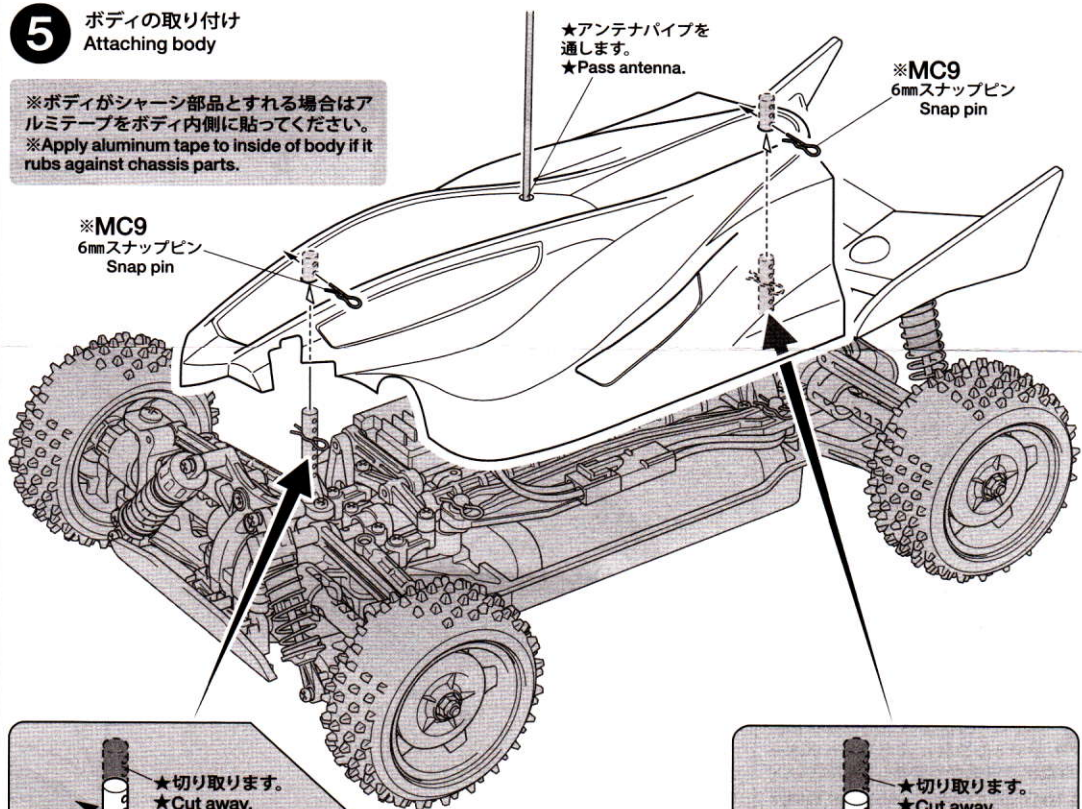

※ボディマウントの切り取りは、シャーシから取り外して行ってください。
※Do not trim body mounts while they are attached to the chassis.

部品請求について

★部品をなくしたり、こわした方は、カスタマーサービス取次店でご注文いただけます。また、当社カスタマーサービスに直接ご注文する場合は、下記の方法でご注文することができます。

①《郵便振替のご利用法》

郵便局の払込用紙の通信欄に下のリストを参考にITEM番号、スケール、製品名、部品名、部品コード、数量を必ずご記入ください。振込人住所欄にはお電話番号もお書きいただき、口座番号・00810-9-1118、加入者名・(株)タミヤでお振込ください。

②《代金引換のご利用法》

パーツ代金に加えて代引き手数料 (324円) をご負担いただければ、電話またはホームページより代金引換によるご注文をお受けいたします。

③《タミヤカードのご利用法》

タミヤカードをご利用の場合、代金はご指定金融機関の口座引き落としとなります。ご注文は電話またはホームページよりお受けいたします。

《住所》

〒422-8610 静岡県駿河区恩田原3-7
株式会社タミヤ カスタマーサービス係
《お問い合わせ番号》

静岡 054-283-0003

東京 03-3899-3765 (静岡へ自動転送)

●タミヤのホームページには豊富な情報が満載です。ぜひご覧ください。

タミヤ・ホームページアドレス

www.tamiya.com



デュアルリッジ ボディパーツ

ITEM 58596

★価格は2014年8月現在のものです。予告なく変更となる場合があります。
★税込価格の税率は8%となっています。

部品名	税込価格	本体価格	送料	部品コード
ボディ・ウィング.....	2,430円	(2,250円)	-	19804824
ステッカー・マスキングステッカー・アルミテープ.....	993円	(920円)	-	19495832
ボディ説明図.....	324円	(300円)	-	11053869

※下記はダンパー・タイヤの部品です。

Vパーツ(白x2).....	540円	(500円)	-	19224036
Wパーツ(白x2).....	540円	(500円)	-	19224037
Xパーツ(白x2).....	540円	(500円)	-	19224038
Yパーツ(白x2).....	540円	(500円)	-	19224039
リヤタイヤ(x2).....	756円	(700円)	-	19805537
OP.86 リヤホイール(x2).....	594円	(550円)	250円	53086
OP.88 フロントタイヤ(x2).....	702円	(650円)	400円	53088
OP.89 フロントホイール(x2).....	594円	(550円)	250円	53089

AFTER MARKET SERVICE CARD

When purchasing replacement parts, please take or send this form to your local Tamiya dealer so that the parts required can be correctly identified. Please note that specifications, availability and price are subject to change without notice.

Parts code

19804824.....Body & Wing
19495832.....Sticker, Masking Sticker & Aluminum Tape
11053869.....Body Set Instructions

ITEM 58596

※Damper・Tire

19224036.....V Parts (White x2)
19224037.....W Parts (White x2)
19224038.....X Parts (White x2)
19224039.....Y Parts (White x2)
19805537.....Rear Tire (x2)
53086.....Rear Wheel (x2)
53088.....Front Tire (x2)
53089.....Front Wheel (x2)

58596 RC Dual Ridge Body (TT-02B) (11053869)