

# Anleitung manual Instruction Istruzioni Instrucciones

# SkyWatcher

B-Axis Gyro System

## SMALL

# df drive & fly models

N°9420



## Service Hotline:

Sehr geehrter Kunde, sehr geehrte Kundin,  
haben Sie technische Probleme, eine Frage zum Modell  
oder dessen Handhabung usw. kontaktieren Sie uns bitte!

www.df-models.com  
info@df-models.com  
Service-Telefon: +49 (0) 9621 782 293



### Impressum

Diese Bedienungsanleitung ist eine Publikation der Firma df models, Drahthammer Strasse 22, D-92224 Amberg. Alle Rechte einschließlich Übersetzung vorbehalten. Reproduktionen jeder Art, z. B. Fotokopie, Mikroverfilmung, oder die Erfassung in elektronischen Datenverarbeitungsanlagen, bedürfen der schriftlichen Genehmigung des Herausgebers. Nachdruck, auch auszugsweise, verboten. Diese Bedienungsanleitung entspricht dem technischen Stand bei Drucklegung. Änderung, Fehler in Anleitung, Technik und Ausstattung vorbehalten.  
© Copyright 2022 by df models

### Elektroaltgeräteverordnung

Elektroartikel gehören nicht in den Hausmüll. Sie können Ihre alten, gebrauchten Elektroartikel unentgeltlich bei den öffentlichen Sammelstellen Ihrer Gemeinde abgeben.

Gemäß der EAR Verordnung ist DF-Models registrierter Hersteller mit der WEEE-REG.-Nr DE30915550  
Batterieregistrierung: DE69664807

### Konformitätserklärung

Hiermit erklärt die Fa. DF-Models, dass das Modell, den einschlägigen Richtlinien und Normen der Funkanlagen-Richtlinie 2014/53/EU entspricht und die Serie entsprechend gefertigt wird.

### DF-Models

Drahthammerstr. 22  
92224 Amberg  
Deutschland  
info@df-models.com  
www.df-models.com

	<b>Deutschland</b> Das Produkt ist ausschließlich für den europäischen Markt bestimmt. Für die Verwendung des Produkts in anderen Ländern sind die entsprechenden nationalen Vorschriften zu beachten. Das Produkt ist für den Einsatz in Europa zugelassen. Das Produkt ist für den Einsatz in Europa zugelassen.
	<b>United Kingdom</b> This product is intended for use in the European market. For use in other countries, please refer to the relevant national regulations. The product is approved for use in Europe.
	<b>Italia</b> Questo prodotto è destinato esclusivamente al mercato europeo. Per l'uso in altri paesi, si prega di consultare le normative nazionali pertinenti. Il prodotto è approvato per l'uso in Europa.
	<b>France</b> Ce produit est destiné exclusivement au marché européen. Pour l'utilisation dans d'autres pays, veuillez consulter les réglementations nationales applicables. Le produit est approuvé pour l'utilisation en Europe.
	<b>España</b> Este producto está destinado exclusivamente al mercado europeo. Para su uso en otros países, consulte las normativas nacionales correspondientes. El producto está aprobado para su uso en Europa.
	<b>Česká republika</b> Tento produkt je určen výhradně pro evropský trh. Pro použití v jiných zemích, obraťte se na příslušné národní předpisy. Produkt je schválen pro použití v Evropě.

### Importeur

DF Models | Jürgen Kamm  
Drahthammerstr., 22  
D-92224 Amberg  
www.df-models.com  
WEEE-Reg.-Nr.: DE30915550  
Batterieregistrierung: DE69664807

df drive & fly  
models

Made in China

frei verwendbar in  
germanien

After Age 14+

CE mark

\* Bilder und Änderungen (Farbe/Beschreibung/Ausstattung usw.) sind möglich  
Abbildungen sind von Prototypen und nicht exakt mit der Serie identisch.



ARTICOLO PAP (recic.)	SACCHETTO PLASTICO
RECYCLING	PLASTIC
RECYCLING	RECYCLING

Questo prodotto è destinato esclusivamente al mercato europeo.  
Per l'uso in altri paesi, si prega di consultare le normative nazionali pertinenti.  
Il prodotto è approvato per l'uso in Europa.

Este producto está destinado exclusivamente al mercado europeo.  
Para su uso en otros países, consulte las normativas nacionales correspondientes.  
El producto está aprobado para su uso en Europa.

Das Produkt ist für den Einsatz in Europa zugelassen.  
Für die Verwendung des Produkts in anderen Ländern sind die entsprechenden nationalen Vorschriften zu beachten.  
Das Produkt ist für den Einsatz in Europa zugelassen.

Produkt ist für den Einsatz in Europa zugelassen.  
Für die Verwendung des Produkts in anderen Ländern sind die entsprechenden nationalen Vorschriften zu beachten.  
Das Produkt ist für den Einsatz in Europa zugelassen.

Produkt ist für den Einsatz in Europa zugelassen.  
Für die Verwendung des Produkts in anderen Ländern sind die entsprechenden nationalen Vorschriften zu beachten.  
Das Produkt ist für den Einsatz in Europa zugelassen.

Produkt ist für den Einsatz in Europa zugelassen.  
Für die Verwendung des Produkts in anderen Ländern sind die entsprechenden nationalen Vorschriften zu beachten.  
Das Produkt ist für den Einsatz in Europa zugelassen.

Produkt ist für den Einsatz in Europa zugelassen.  
Für die Verwendung des Produkts in anderen Ländern sind die entsprechenden nationalen Vorschriften zu beachten.  
Das Produkt ist für den Einsatz in Europa zugelassen.

## Einleitung | *introductory remarks* *remarques introductives* | *osservazioni introduttive* | *Introducción*

Wir beglückwünschen Sie zum Kauf eines Produktes aus dem Hause DF Models | MALI Racing.

Alle Produkte werden sorgfältig auf Vollständigkeit und Funktion geprüft, um sicherzustellen, dass das Produkt frei von Herstellungs- und Materialfehlern ist. Das Produkt ist EMV-geprüft und erfüllt die Anforderungen der geltenden europäischen und nationalen Richtlinien. Aufgrund ständiger Weiterentwicklung und Verbesserung unserer Produkte behalten wir uns technische Änderungen sowie Änderungen in Ausstattung und Design ohne Ankündigung vor. Ansprüche aus geringfügigen Abweichungen des Ihnen vorliegenden Produktes gegenüber Daten und Abbildungen dieser Anleitung können daher nicht geltend gemacht werden. Der verantwortungsvolle Umgang mit dem Produkt dient zu Ihrer eigenen Sicherheit und der Sicherheit Unbeteiligter. Beachten Sie dazu die Sicherheitsanweisungen in dieser Anleitung. Technische- und farbliche Änderungen vorbehalten.

*Congratulations on your purchase of a product from DF Models | MALI Racing.*

*All products are carefully checked for completeness and function to ensure that the product is free of manufacturing and material defects. The product is EMC-tested and meets the requirements of the applicable European and national directives. Due to constant further development and improvement of our products, we reserve the right to make technical changes and changes in equipment and design without prior notice. Therefore, no claims can be made on the basis of minor deviations of the product you have from the data and illustrations in these instructions. The responsible handling of the product is for your own safety and the safety of persons not involved. Please observe the safety instructions in this manual. Subject to technical and colour changes.*

*Félicitations pour votre achat d'un produit de DF Models | MALI Racing.*

Tous les produits sont soigneusement vérifiés pour s'assurer qu'ils sont complets et fonctionnels et qu'ils sont exempts de défauts de fabrication et de matériaux. Le produit est testé CEM et répond aux exigences des directives européennes et nationales en vigueur. En raison du développement et de l'amélioration constants de nos produits, nous nous réservons le droit d'apporter des modifications techniques et des changements d'équipement et de conception sans préavis. Par conséquent, aucune réclamation ne peut être faite sur la base d'écarts mineurs du produit que vous possédez par rapport aux données et illustrations contenues dans ces instructions. La manipulation responsable du produit est pour votre propre sécurité et celle des personnes non concernées. Veuillez respecter les consignes de sécurité contenues dans ce manuel. Sous réserve de modifications techniques et de couleurs.

*Congratulazioni per aver acquistato un prodotto DF Models | MALI Racing.*

*Tutti i prodotti sono accuratamente controllati per verificarne la completezza e il funzionamento per garantire che il prodotto sia privo di difetti di fabbricazione e di materiale. Il prodotto è testato EMC e soddisfa i requisiti delle direttive europee e nazionali applicabili. A causa del continuo sviluppo e miglioramento dei nostri prodotti, ci riserviamo il diritto di apportare modifiche tecniche e modifiche alle attrezzature e al design senza preavviso. Pertanto, non è possibile avanzare alcuna pretesa sulla base di lievi scostamenti del prodotto in vostro possesso rispetto ai dati e alle illustrazioni contenute in queste istruzioni. L'uso responsabile del prodotto è per la propria sicurezza e per la sicurezza delle persone non coinvolte. Osservare le avvertenze di sicurezza contenute in questo manuale. Con riserva di modifiche tecniche e cromatiche.*

*Felicitaciones por la compra de un producto de DF Models | MALI Racing.*

Todos los productos se comprueban cuidadosamente en cuanto a su integridad y funcionamiento para garantizar que el producto no tenga defectos de fabricación ni de material. El producto está probado en cuanto a la compatibilidad electromagnética y cumple los requisitos de las directivas europeas y nacionales aplicables. Debido al continuo desarrollo y mejora de nuestros productos, nos reservamos el derecho de hacer cambios técnicos así como cambios en el equipo y el diseño sin previo aviso. Por lo tanto, no se puede hacer ninguna reclamación sobre la base de desviaciones menores del producto en su posesión de los datos e ilustraciones de este manual. El manejo responsable del producto es para su propia seguridad y la de los que no están involucrados. Por favor, observe las instrucciones de seguridad de este manual. Sujeto a cambios técnicos y de color.

## Gewährleistungs-/ Garantiebedingungen | *warranty/guarantee conditions* | *Conditions de garantie/garantie* | *Condizioni di garanzia/garanzia* | *Garantía/condiciones de la garantía*

Die Bedienungsanleitung zu diesem Produkt ist grundsätzlicher Bestandteil des Produktes, da bei Nichtbeachtung der darin enthaltenen Informationen zur Handhabung und zum Betrieb sowie bei Nichtbeachtung der Sicherheitsanweisungen die Gewährleistung/ Garantie erlischt.

Bewahren Sie die Bedienungsanleitung daher auch für den Fall der Weitergabe des Produktes an Dritte sorgfältig auf. Für Verbraucher beträgt die Gewährleistungszeit 24 Monate. Falls nicht anders im Gesetz vorgesehen, beschränkt sich die Gewährleistung/ Garantie auf eine Reparatur mit Kosten bis zur Höhe des Kaufpreises, den Ersatz des Produktes durch ein gleichwertiges oder die Erstattung des Kaufpreises.

Eine von Land zu Land verschiedene Geltendmachung anderer Ansprüche ist denkbar.

Die Laufzeit der Gewährleistung/Garantie bleibt durch eine Reparatur und/oder den Ersatz von Teilen unbeeinflusst. Wir behalten uns den Einsatz aufbereiteter oder neuer Teile vor. Serviceleistungen und Reparaturen nach Ablauf der Gewährleistungs-/Garantiefrist sind grundsätzlich kostenpflichtig. Unter die Gewährleistung/ Garantie fallen Fabrikations- und Materialfehler und Fehler bei normalem Gebrauch. Mechanisch belastete Teile sind nicht gewährleistungsfähig. Für Folgeschäden übernehmen wir keine Haftung!

Von der Gewährleistung/ Garantie ausgeschlossen sind:

- Schäden durch Nichtbeachten der Sicherheitsanweisungen oder der Bedienungsanleitung
- höhere Gewalt, Karambolagen, fehlerhafte Handhabung
- außergewöhnliche Beanspruchung oder Fremdeinwirkung
- eigenmächtige Veränderungen oder Reparaturen, die von nicht autorisierten Stellen durchgeführt wurden
- Schäden, die durch Kontrollverlust über das Modell entstehen
- Blitzschlag oder anderer Einfluss von Hochspannung oder Strom
- Verschleißteile, mechanisch belastete Teile und normale Abnutzung, optische Beeinträchtigungen
- Transport-, Versand- oder Versicherungskosten
- Kosten für die fachgerechte Entsorgung des Produkts sowie vom Service vorgenommene Setup- und Wiedereinrichtungsarbeiten

*The operating instructions for this product are a basic component of the product, as non-observance of the information contained therein on handling and operation and non-observance of the safety instructions invalidates the warranty/guarantee. Therefore, keep the operating instructions in a safe place even if the product is passed on to third parties. The warranty period for consumers is 24 months. Unless otherwise provided by law, the warranty/guarantee is limited to repair at the cost of the purchase price, replacement of the product with an equivalent or refund of the purchase price.*

*A different assertion of other claims from country to country is conceivable.*

*The duration of the warranty/guarantee remains unaffected by repair and/or replacement of parts. We reserve the right to use refurbished or new parts. Services and repairs after the warranty/guarantee period have to be paid for. The warranty/guarantee covers manufacturing and material faults and faults in normal use. Mechanically stressed parts are not covered by the warranty. We assume no liability for consequential damages!*

*are excluded from the warranty/guarantee:*

- Damage caused by non-observance of the safety instructions or the operating instructions
- Force majeure, collisions, incorrect handling
- extraordinary stress or external influence
- unauthorized modifications or repairs carried out by unauthorized persons
- damage caused by loss of control of the model
- Lightning strike or other influence of high voltage or current
- Wear parts, mechanically stressed parts and normal wear and tear, optical impairments
- Transport, shipping or insurance costs
- Costs for the proper disposal of the product as well as setup and readjustment work carried out by the service department

Le mode d'emploi de ce produit est un composant de base du produit, car le non-respect des consignes de manipulation et d'utilisation et le non-respect des consignes de sécurité annulent la garantie/garantie.

Conservez donc le mode d'emploi dans un endroit sûr, même si le produit est transmis à des tiers. La période de garantie pour les consommateurs est de 24 mois. Sauf disposition contraire de la loi, la garantie est limitée à la réparation au prix d'achat, au remplacement du produit par un produit équivalent ou au remboursement du prix d'achat.

Une affirmation différente d'autres revendications d'un pays à l'autre est concevable.

La durée de la garantie n'est pas affectée par la réparation et/ou le remplacement des pièces. Nous nous réservons le droit d'utiliser des pièces neuves ou remises à neuf. Les services et réparations après la période de garantie doivent être payés. La garantie/garantie couvre les défauts de fabrication et de matériaux ainsi que les défauts d'utilisation normale. Les pièces soumises à des contraintes mécaniques ne sont pas couvertes par la garantie. Nous déclinons toute responsabilité pour les dommages consécutifs!

sont exclus de la garantie :

- Dommages causés par le non-respect des consignes de sécurité ou du mode d'emploi
- Force majeure, collisions, manipulation incorrecte
- stress extraordinaire ou influence extérieure
- des modifications ou des réparations non autorisées effectuées par des personnes non autorisées
- les dommages causés par la perte de contrôle du modèle
- Coup de foudre ou autre influence de la haute tension ou du courant
- Pièces d'usure, pièces soumises à des contraintes mécaniques et usure normale, déficiences optiques
- Frais de transport, d'expédition ou d'assurance
- Coûts pour l'élimination correcte du produit ainsi que les travaux de réglage et de réajustement effectués par le service après-vente

*Le istruzioni per l'uso di questo prodotto sono parte integrante del prodotto, in quanto l'inosservanza delle informazioni ivi contenute sull'uso e sul funzionamento e l'inosservanza delle istruzioni di sicurezza invalida la garanzia/garanzia.*

*Conservare quindi le istruzioni per l'uso in un luogo sicuro anche se il prodotto viene ceduto a terzi. Il periodo di garanzia per i consumatori è di 24 mesi. Salvo diversa disposizione di legge, la garanzia/garanzia è limitata alla riparazione al costo del prezzo di acquisto, alla sostituzione del prodotto con uno equivalente o al rimborso del prezzo di acquisto.*

*Si può ipotizzare un'affermazione diversa da paese a paese.*

*La durata della garanzia/garanzia rimane inalterata in caso di riparazione e/o sostituzione di pezzi di ricambio. Ci riserviamo il diritto di utilizzare parti rinnovate o nuove. I servizi e le riparazioni dopo il periodo di garanzia/garanzia devono essere pagati.*

*La garanzia/garanzia copre i difetti di fabbricazione e di materiale e i difetti e i difetti di normale utilizzo. Le parti sottoposte a sollecitazioni meccaniche non sono coperte da garanzia. Non ci assumiamo alcuna responsabilità per danni indiretti!*

*sono esclusi dalla garanzia/garanzia:*

- Danni causati dalla mancata osservanza delle istruzioni di sicurezza o delle istruzioni per l'uso
- Forza maggiore, collisioni, collisioni, manipolazione scorretta
- stress straordinario o influenza esterna
- modifiche non autorizzate o riparazioni effettuate da persone non autorizzate
- danni causati dalla perdita di controllo del modello
- Colpo di fulmine o altri influssi di alta tensione o corrente
- Parti soggette a usura, parti sottoposte a sollecitazioni meccaniche e normale usura, alterazioni ottiche.
- Costi di trasporto, spedizione o assicurazione
- Costi per il corretto smaltimento del prodotto, nonché per i lavori di messa a punto e di riadeguamento effettuati dal servizio assistenza

El manual de instrucciones de este producto es una parte fundamental del mismo, ya que la garantía caduca si no se respetan las informaciones sobre el manejo y el funcionamiento contenidas en él y si no se siguen las instrucciones de seguridad.

Por favor, guarde el manual de instrucciones en un lugar seguro, incluso si el producto es transmitido a terceros. El periodo de garantía para los consumidores es de 24 meses. A menos que la ley disponga lo contrario, la garantía se limita a la reparación con costos hasta el importe del precio de compra, la sustitución del producto por uno equivalente o el reembolso del precio de compra.

Es concebible una afirmación diferente de otras afirmaciones de un país a otro.

La duración de la garantía no se ve afectada por una reparación y/o sustitución de piezas.

Nos reservamos el derecho de usar partes reacondicionadas o nuevas. Los servicios y las reparaciones después de la expiración del periodo de garantía siempre están sujetos a un cargo. La garantía cubre los defectos de fabricación y de material y los defectos durante el uso normal. Las piezas mecánicas sometidas a tensión no están cubiertas por la garantía. ¡No asumimos ninguna responsabilidad por los daños consecuentes!

están excluidos de la garantía:

- Daños debidos a la inobservancia de las instrucciones de seguridad o de las instrucciones de uso
- fuerza mayor, colisiones, manejo incorrecto
- estrés inusual o impacto externo
- modificaciones o reparaciones no autorizadas llevadas a cabo por organismos no autorizados
- Los daños causados por la pérdida de control sobre el modelo
- Los rayos u otras influencias de alto voltaje o corriente
- Las piezas de desgaste, las piezas sometidas a esfuerzo mecánico y el desgaste normal, las deficiencias ópticas
- Gastos de transporte, envío o seguro
- Los costos de la eliminación adecuada del producto, así como los trabajos de instalación y reinstalación realizados por el servicio

## Sicherheitshinweise | *safety instructions*

## *instructions de sécurité* | *istruzioni di sicurezza* | *Instrucciones de seguridad*

Geben Sie verantwortungsbewusst mit diesem Produkt um.

Als Hersteller und Vertreter des Produktes haben wir keinen unmittelbaren Einfluss auf den korrekten Umgang und die korrekte Bedienung des Produktes. Die nachfolgenden Sicherheitsanweisungen sollen Sie und Ihr Umfeld vor Schäden bewahren, die bei unsachgemäßem Gebrauch entstehen können. Aber auch das Produkt selbst und Ihr Modell sollen durch die entsprechenden Hinweise vor Beschädigung geschützt werden. Lesen Sie deshalb dieses Kapitel aufmerksam durch, bevor Sie das Produkt in Betrieb nehmen! Für Sach- oder Personenschäden durch Nichtbeachten der Bedienungsanleitung oder Nichtbeachten der Sicherheitsanweisungen übernehmen wir keine Haftung. In solchen Fällen erlischt auch die Gewährleistung/ Garantie. Für Folgeschäden übernehmen wir keine Haftung! Für Kinder unter 36 Monaten nicht geeignet. Enthält Kleinteile - Erstickungsgefahr! Das Produkt ist für Kinder unter 14 Jahren nur unter unmittelbarer Aufsicht eines Erwachsenen geeignet. Entsorgen Sie das Verpackungsmaterial sachgerecht, da dieses für Kinder zur Gefahr werden könnte.

*Use this product responsibly.*

*As manufacturer and distributor of the product, we have no direct influence on the correct handling and operation of the product.*

*The following safety instructions are intended to protect you and your environment from damage that may result from improper use. But also the product itself and your model should be protected against damage by the corresponding instructions.*

*Therefore, please read this chapter carefully before putting the product into operation! We accept no liability for damage to property or personal injury caused by non-observance of the operating instructions or the safety instructions. In such cases, the warranty/guarantee also expires. We assume no liability for consequential damages! Not suitable for children under 36 months. Contains small parts - danger of suffocation! The product is suitable for children under 14 years only under direct supervision of an adult. Dispose of the packaging material properly, as it could be dangerous for children.*

Utilisez ce produit de manière responsable.

En tant que fabricant et distributeur du produit, nous n'avons aucune influence directe sur la manipulation et le bon fonctionnement du produit. Les consignes de sécurité suivantes ont pour but de vous protéger, vous et votre environnement, des dommages qui pourraient résulter d'une utilisation non conforme. Mais aussi le produit lui-même et votre modèle doivent être protégés contre les dommages par les instructions correspondantes. Veuillez donc lire attentivement ce chapitre avant de mettre le produit en service! Nous déclinons toute responsabilité pour les dommages matériels ou corporels causés par le non-respect du mode d'emploi ou des consignes de sécurité. Dans ce cas, la garantie/garantie expire également. Nous déclinons toute responsabilité pour les dommages consécutifs! Ne convient pas aux enfants de moins de 36 mois. Contient de petites pièces - danger d'étouffement! Le produit convient aux enfants de moins de 14 ans uniquement sous la surveillance directe d'un adulte. Éliminer le matériel d'emballage de façon appropriée, car il pourrait être dangereux pour les enfants.

*Utilizzare questo prodotto in modo responsabile.*

*In qualità di produttore e distributore del prodotto, non abbiamo alcuna influenza diretta sul corretto utilizzo e funzionamento del prodotto. Le seguenti istruzioni di sicurezza hanno lo scopo di proteggere l'utente e l'ambiente da danni che possono derivare da un uso improprio. Ma anche il prodotto stesso e il vostro modello devono essere protetti contro i danni dalle istruzioni corrispondenti. Pertanto, si prega di leggere attentamente questo capitolo prima di mettere in funzione il prodotto!*

*Non ci assumiamo alcuna responsabilità per danni a cose o danni a persone causati dalla mancata osservanza delle istruzioni per l'uso o delle istruzioni di sicurezza. In questi casi, anche la garanzia/garanzia scade. Non ci assumiamo alcuna responsabilità per danni indiretti! Non adatto a bambini sotto i 36 mesi. Contiene piccole parti - pericolo di soffocamento!*

*Il prodotto è adatto a bambini sotto i 14 anni solo sotto la diretta supervisione di un adulto. Smaltire correttamente il materiale d'imballaggio, poiché potrebbe essere pericoloso per i bambini.*

Maneje este producto con responsabilidad.

Como fabricante y distribuidor del producto, no tenemos influencia directa en la correcta manipulación y funcionamiento del producto. Las siguientes instrucciones de seguridad tienen por objeto protegerle a usted y a su entorno de los daños que pueden producirse si el producto se utiliza de forma inadecuada. Sin embargo, el producto en sí y su modelo también deben ser protegidos de los daños por las instrucciones correspondientes. Por esta razón, por favor lea este capítulo cuidadosamente antes de poner el producto en funcionamiento! No aceptamos ninguna responsabilidad por daños a la propiedad o lesiones personales que resulten del incumplimiento de las instrucciones de funcionamiento o de seguridad. En tales casos, la garantía también expira. ¡No asumimos ninguna responsabilidad por los daños consecuentes! No es adecuado para niños menores de 36 meses. Contiene partes pequeñas - peligro de asfixia! El producto sólo es apto para niños menores de 14 años bajo la supervisión directa de un adulto. Deshágase del material de embalaje adecuadamente, ya que podría convertirse en un peligro para los niños.

#### **Vor dem Start**

Klären Sie mit Ihrer Versicherung, ob der Betrieb eines funkferngesteuerten Modells unter den Versicherungsschutz fällt (Haftpflichtversicherung).

Wenn Sie noch keine Erfahrung im Steuern von RC-Modellen haben, machen Sie sich zuerst am stehenden Modell mit den Reaktionen auf die Steuerbefehle vertraut. Wenden Sie sich ggf. an einen erfahrenen Modellsportler oder an einen Modellbau-Club. Suchen Sie ggf. die Unterstützung eines erfahrenen Piloten/ Fahrers.

Überprüfen Sie vor der Inbetriebnahme die Fernsteueranlage und das Modell auf Funktionssicherheit und sichtbare Beschädigungen, wie z. B. defekte Steckverbindungen oder beschädigte Kabel. Alle bewegten Teile müssen leichtgängig, aber ohne Lagerspiel funktionieren. Überprüfen Sie alle Schraub- und Steckverbindungen, Radmuttern und elektrischen Kontakte auf festen Sitz, da sich diese beim Transport, während der Fahrt oder bei kleineren Unfällen lockern oder lösen können. Befestigen Sie Überlängen von Kabeln so, dass diese nicht in bewegte/ drehende Teile geraten können. Leitungen dürfen auch nicht geknickt werden. Stellen Sie sicher, dass alle Akkus voll geladen und nicht beschädigt sind.

#### **Fahren/ Fliegen**

Fahren/ fliegen Sie nicht, wenn Ihre Reaktionsfähigkeit eingeschränkt ist (z. B. bei Müdigkeit, Medikamenten- oder Alkoholeinfluss). Fehlreaktionen können schwerwiegende Personen- und Sachschäden verursachen. Fahren/ fliegen Sie auch nicht, wenn Sie nur den geringsten Zweifel am einwandfreien, technischen Zustand Ihres Modells/ Ihrer Fernsteueranlage haben. Halten Sie immer direkten Sichtkontakt zum Modell. Betreiben Sie das Modell nur auf privatem Gelände oder auf zu diesem Zweck ausgewiesenen Plätzen. Beachten Sie die Auflagen und Bestimmungen für das Gelände.

Achten Sie beim Betrieb eines Modells immer darauf, dass sich niemals Körperteile oder Gegenstände im Gefahrenbereich von Motoren oder drehenden Teilen befinden. Überprüfen Sie regelmäßig alle Schraubverbindungen und Befestigungen, da sich diese während des Betriebes lockern oder lösen können. Beenden Sie umgehend den Betrieb Ihres Modells im Falle einer Störung und beseitigen Sie die Ursache der Fehlfunktion, bevor Sie das Modell weiter einsetzen. Vermeiden Sie das Fahren/ Fliegen bei niedrigen Aussentemperaturen, da sich dann die Akkukapazität verringert und der Kunststoff der Karosserie an Elastizität verliert und leicht splittert. Setzen Sie Ihr Modell und die Fernsteueranlage nicht über längere Zeit direkter Sonneneinstrahlung, Feuchtigkeit, starker Verschmutzung oder großer Hitze/ Kälte aus. Fahren Sie nicht in Menschenansammlungen, auf Personen oder Tiere zu, in Naturschutzgebieten, bei Nacht, unter Hochspannungsleitungen, Funkmasten oder bei Gewitter. Elektrische Felder und atmosphärische Störungen können die Signale Ihres Fernstellers beeinflussen, bei Regen oder in feuchtem Gelände, da sonst die Elektrik Schaden nimmt. Beachten Sie, dass RC-Modelle nicht auf Gelände mit öffentlichem Personen- und Kraftverkehr gefahren werden dürfen.

#### **Bestimmungsgemäße Verwendung**

Das Produkt ist ausschließlich für den privaten Einsatz im Modellbaubereich und mit den damit verbundenen Betriebszeiten ausgelegt. Für einen gewerblichen oder industriellen Einsatz sowie für Dauerbetrieb ist dieses Produkt nicht zugelassen. Eine unsachgemäße Verwendung kann zur Gefährdung von Personen sowie zur Beschädigung des Produktes und den damit verbundenen Gefahren wie z. B. Kontrollverlust über das Modell, Kurzschluss, Brand, elektrischer Schlag etc. führen. Beachten Sie die Sicherheitsanweisungen in dieser Bedienungsanleitung. Diese enthalten wichtige Informationen zum Umgang mit dem Produkt. Das Produkt ist für Kinder unter 14 Jahren nur unter Aufsicht Erwachsener geeignet.

#### **Before the start**

*Clarify with your insurance company whether the operation of a radio-controlled model is covered by insurance (liability insurance).*

*If you are not yet experienced in controlling RC models, first familiarise yourself with the reactions to the control commands on the standing model. If necessary, consult an experienced model athlete or a model building club. If necessary, seek the support of an experienced pilot/driver.*

*Check the remote control system and the model for functional reliability and visible damage, such as defective plug connections or damaged cables, before putting it into operation. All moving parts must function smoothly, but without bearing play. Check all screw and plug connections, wheel nuts and electrical contacts for tightness, as these can become loose or detached during transport, while driving or in the event of minor accidents. Fasten excess lengths of cables in such a way that they cannot get into moving/rotating parts. Cables must also not be kinked. Make sure that all batteries are fully charged and not damaged.*

#### **Driving/ Flying**

*Do not drive/fly if your reactions are restricted (e.g. if you are tired or under the influence of medication or alcohol). Incorrect reactions can cause serious personal injury and damage to property. Do not drive if you have the slightest doubt about the perfect technical condition of your model/remote control system. Always maintain direct visual contact with the model. Operate the model only on private property or in places designated for this purpose. Observe the conditions and regulations for the terrain.*

*When operating a model, always ensure that no parts of the body or objects in the danger zone of motors or rotating parts. Regularly check all screw connections and fastenings, as these can become loose or detached during operation. In the event of a malfunction, stop operation of your model immediately and eliminate the cause of the malfunction before continuing to use the model. Avoid driving in low outside temperatures, as this reduces the battery capacity and the plastic of the bodywork loses its elasticity and splinters easily. Do not expose your model and the remote control system to direct sunlight, moisture, heavy soiling or extreme heat/cold for long periods. Do not drive in crowded areas, towards people or animals, in nature reserves, at night, under power lines, radio masts or during thunderstorms. Electrical fields and atmospheric disturbances can affect the signals of your remote control transmitter, in rain or damp conditions, otherwise the electrical system will be damaged. Please note that RC models must not be driven on terrain where there is public transport.*

#### **Intended use**

*The product is designed exclusively for private use in the model building sector and with the associated operating times. This product is not approved for commercial or industrial use or for continuous operation. Improper use can lead to personal injury and damage to the product and the associated risks such as loss of control over the model, short circuit, fire, electric shock, etc. Follow the safety instructions in this manual. They contain important information for handling the product. The product is suitable for children under 14 years of age only under adult supervision.*

#### Avant le début

Précisez auprès de votre compagnie d'assurance si l'exploitation d'un modèle radiocommandé est couverte par une assurance (assurance responsabilité civile).

Si vous n'avez pas encore d'expérience dans le contrôle des modèles RC, familiarisez-vous d'abord avec les réactions aux commandes de contrôle sur le modèle debout. Si nécessaire, consultez un athlète modèle expérimenté ou un club de modélisme. Si nécessaire, demandez l'aide d'un pilote/conducteur expérimenté.

Avant de mettre en service le système de télécommande et le modèle, vérifiez la fiabilité du fonctionnement et les dommages visibles, tels que des prises défectueuses ou des câbles endommagés. Toutes les pièces mobiles doivent fonctionner sans problème, mais sans jeu de roulement. Vérifiez que toutes les connexions à vis et à fiches, les écrous de roue et les contacts électriques sont bien serrés, car ils peuvent se desserrer ou se détacher pendant le transport, pendant la conduite ou lors d'accidents mineurs. Fixez les longueurs de câbles excédentaires de manière à ce qu'elles ne puissent pas entrer dans les parties mobiles/rotatives. Les câbles ne doivent pas non plus être pliés. Assurez-vous que toutes les batteries sont complètement chargées et qu'elles ne sont pas endommagées.

#### Conduire/ Voler

Ne prenez pas le volant si vos réactions sont limitées (par exemple, si vous êtes fatigué ou sous l'influence de médicaments ou d'alcool). Des réactions incorrectes peuvent causer des blessures graves et des dommages matériels. Ne conduisez pas si vous avez le moindre doute sur l'état technique parfait de votre modèle/télécommande. Maintenez toujours un contact visuel direct avec le modèle. N'utilisez le modèle que sur des propriétés privées ou dans des lieux désignés à cet effet. Respectez les conditions et les réglementations du terrain.

Lorsque vous utilisez un modèle, assurez-vous toujours qu'aucune partie du corps ou aucun objet ne se trouve dans la zone de danger de moteurs ou de pièces tournantes. Vérifiez régulièrement tous les raccords et fixations à vis, car ils peuvent se desserrer ou se détacher pendant le fonctionnement. En cas de dysfonctionnement, arrêtez immédiatement le fonctionnement de votre modèle et éliminez la cause du dysfonctionnement avant de continuer à utiliser le modèle. Évitez de conduire par basses températures extérieures, car cela réduit la capacité des batteries et le plastique de la carrosserie perd de son élasticité et se fend facilement en éclats. N'exposez pas votre modèle et le système de télécommande à la lumière directe du soleil, à l'humidité, aux saletés importantes ou à une chaleur/froid extrême pendant de longues périodes. Ne conduisez pas dans des endroits bondés, en direction de personnes ou d'animaux, dans des réserves naturelles, la nuit, sous des lignes électriques, des pylônes radio ou pendant des orages. Les champs électriques et les perturbations atmosphériques peuvent affecter les signaux de votre émetteur de télécommande, en cas de pluie ou d'humidité, sinon le système électrique sera endommagé. Veuillez noter que les modèles RC ne doivent pas être conduits sur des terrains où il y a des transports publics.

#### Utilisation prévue

Le produit est conçu exclusivement pour un usage privé dans le secteur du modélisme et avec les temps d'utilisation associés. Ce produit n'est pas approuvé pour une utilisation commerciale ou industrielle ou pour un fonctionnement continu. Une utilisation incorrecte peut entraîner des blessures et des dommages au produit et les risques associés tels que la perte de contrôle du modèle, un court-circuit, un incendie, un choc électrique, etc.

Suivez les instructions de sécurité de ce manuel. Ils contiennent des informations importantes

pour la manipulation du produit. Le produit ne convient aux enfants de moins de 14 ans que sous la surveillance d'un adulte.

#### *Prima dell'inizio*

*Chiarite con la vostra compagnia di assicurazione se il funzionamento di un modello radiocomandato è coperto da assicurazione (assicurazione di responsabilità civile).*

*Se non siete ancora esperti nel controllo dei modelli RC, familiarizzate prima di tutto con le reazioni ai comandi di controllo sul modello in piedi. Se necessario, consultare un atleta modello esperto o un club di costruzione di modelli. Se necessario, cercare il supporto di un pilota/pilota esperto.*

*Prima di metterlo in funzione, controllare l'affidabilità funzionale del sistema di controllo remoto e del modello e verificare che non vi siano danni visibili, come ad esempio collegamenti a spina difettosi o cavi danneggiati. Tutte le parti mobili devono funzionare senza problemi, ma senza gioco dei cuscinetti. Controllare la tenuta di tutti i collegamenti a vite e a spina, dei dadi delle ruote e dei contatti elettrici, poiché questi possono allentarsi o staccarsi durante il trasporto, durante la guida o in caso di piccoli incidenti. Fissare le lunghezze in eccesso dei cavi in modo che non possano entrare in parti mobili o rotanti. Anche i cavi non devono essere attorcigliati. Assicurarsi che tutte le batterie siano completamente cariche e non siano danneggiate.*

#### *Guidare/volare*

*Non guidate o volate se le vostre reazioni sono limitate (ad es. se siete stanchi o sotto l'influenza di farmaci o alcolici). Reazioni errate possono causare gravi lesioni personali e danni alle cose. Non guidate se avete il minimo dubbio sulle perfette condizioni tecniche del vostro modello/sistema di controllo remoto. Mantenere sempre un contatto visivo diretto con il modello. Gestire il modello solo su proprietà privata o in luoghi designati a tale scopo. Osservare le condizioni e le regole del terreno. Quando si utilizza un modello, assicurarsi sempre che non vi siano parti del corpo o oggetti nella zona pericolosa di motori o parti rotanti. Controllare regolarmente tutti i collegamenti a vite e i fissaggi, poiché questi possono allentarsi o staccarsi durante il funzionamento. In caso di malfunzionamento, interrompere immediatamente il funzionamento del modello ed eliminare la causa del malfunzionamento prima di continuare ad utilizzare il modello. Evitare di guidare a basse temperature esterne, in quanto ciò riduce la capacità della batteria e la plastica della carrozzeria perde facilmente la sua elasticità e si scheggia. Non esponete il vostro modello e il sistema di controllo remoto alla luce diretta del sole, all'umidità, alla sporcizia pesante o al calore/freddo estremo per lunghi periodi di tempo. Non guidare in zone affollate, verso persone o animali, nelle riserve naturali, di notte, sotto le linee elettriche, sotto i piloni della radio o durante i temporali. I campi elettrici e i disturbi atmosferici possono influenzare i segnali del vostro trasmettitore di controllo remoto, in condizioni di pioggia o di umidità, altrimenti l'impianto elettrico sarà danneggiato. Si prega di notare che i modelli RC non devono essere guidati su terreni dove ci sono mezzi di trasporto pubblico.*

*Quando si utilizza un modello, assicurarsi sempre che non vi siano parti del corpo o oggetti nella zona pericolosa di motori o parti rotanti. Controllare regolarmente tutti i collegamenti a vite e i fissaggi, poiché questi possono allentarsi o staccarsi durante il funzionamento. In caso di malfunzionamento, interrompere immediatamente il funzionamento del modello ed eliminare la causa del malfunzionamento prima di continuare ad utilizzare il modello. Evitare di guidare a basse temperature esterne, in quanto ciò riduce la capacità della batteria e la plastica della carrozzeria perde facilmente la sua elasticità e si scheggia. Non esponete il vostro modello e il sistema di controllo remoto alla luce diretta del sole, all'umidità, alla sporcizia pesante o al calore/freddo estremo per lunghi periodi di tempo. Non guidare in zone affollate, verso persone o animali, nelle riserve naturali, di notte, sotto le linee elettriche, sotto i piloni della radio o durante i temporali. I campi elettrici e i disturbi atmosferici possono influenzare i segnali del vostro trasmettitore di controllo remoto, in condizioni di pioggia o di umidità, altrimenti l'impianto elettrico sarà danneggiato. Si prega di notare che i modelli RC non devono essere guidati su terreni dove ci sono mezzi di trasporto pubblico.*

#### *Usa previsto*

*Il prodotto è concepito esclusivamente per l'uso privato nel settore della costruzione di modelli e con i relativi tempi di funzionamento. Questo prodotto non è approvato per uso commerciale o industriale o per il funzionamento continuo. L'uso improprio può causare lesioni personali e danni al prodotto e i rischi associati, come la perdita di controllo del modello, corto circuito, incendio, scosse elettriche, ecc.*

*Seguire le istruzioni di sicurezza contenute in questo manuale. Contengono informazioni importanti*

*per la manipolazione del prodotto. Il prodotto è adatto a bambini di età inferiore ai 14 anni solo sotto la supervisione di un adulto.*

## Antes del comienzo

Aclare con su compañía de seguros si el funcionamiento de un modelo radiocontrolado está cubierto por un seguro (seguro de responsabilidad civil).

Si aún no tiene experiencia en el control de modelos RC, primero familiarícese con las reacciones a los comandos de control en el modelo de pie. Si es necesario, consulte a un atleta modelo con experiencia o a un club de construcción de modelos. Si es necesario, busque el apoyo de un piloto/conductor experimentado.

Antes de ponerlo en funcionamiento, compruebe la fiabilidad del funcionamiento del sistema de control remoto y del modelo y los daños visibles, como conexiones de enchufe defectuosas o cables dañados. Todas las partes móviles deben funcionar suavemente, pero sin juego de rodamiento. Compruebe que todas las conexiones de tornillos y enchufes, las tuercas de las ruedas y los contactos eléctricos estén bien apretados, ya que pueden aflojarse o desprenderse durante el transporte, la conducción o en caso de accidentes menores. Fijar el exceso de cables de tal manera que no puedan entrar en las partes móviles/rotativas. Los cables tampoco deben ser enroscados. Asegúrese de que todas las baterías estén completamente cargadas y no estén dañadas.

## Conducir/ Volar

No conduzca o vuele si sus reacciones son limitadas (por ejemplo, si está cansado o bajo la influencia de medicamentos o del alcohol). Las reacciones incorrectas pueden causar graves lesiones personales y daños a la propiedad. No conduzca si tiene la más mínima duda sobre el perfecto estado técnico de su modelo/sistema de control remoto. Mantenga siempre un contacto visual directo con el modelo. Operar el modelo sólo en propiedad privada o en lugares designados para este fin. Observe las condiciones y regulaciones del terreno.

Al operar un modelo, asegúrese siempre de que ninguna parte del cuerpo u objeto en la zona de peligro de los motores o de las piezas giratorias. Revise regularmente todas las conexiones de tornillos y fijaciones, ya que pueden soltarse o desprenderse durante la operación. En caso de mal funcionamiento, detenga el funcionamiento de su modelo inmediatamente y elimine la causa del mal funcionamiento antes de continuar usando el modelo. Evite conducir con temperaturas exteriores bajas, ya que esto reduce la capacidad de la batería y el plástico de la carrocería pierde su elasticidad y se astilla fácilmente. No exponga su modelo y el sistema de control remoto a la luz directa del sol, la humedad, la suciedad pesada o el calor/frío extremo durante largos períodos. No conduzca en zonas concurridas, hacia personas o animales, en reservas naturales, de noche, bajo líneas eléctricas, antenas de radio o durante tormentas eléctricas. Los campos eléctricos y las perturbaciones atmosféricas pueden afectar a las señales de su transmisor de control remoto, en condiciones de lluvia o humedad, de lo contrario el sistema eléctrico se dañará. Por favor, tenga en cuenta que los modelos RC no deben ser conducidos en terrenos donde haya transporte público.

## Uso previsto

El producto está diseñado exclusivamente para uso privado en el sector de la construcción de modelos y con los tiempos de funcionamiento correspondientes. Este producto no está aprobado para uso comercial o industrial ni para funcionamiento continuo. El uso inadecuado puede provocar lesiones personales y daños en el producto y los riesgos asociados, como la pérdida de control del modelo, cortocircuito, incendio, descarga eléctrica, etc.

Siga las instrucciones de seguridad de este manual. Contienen información importante

para manejar el producto. El producto es adecuado para niños menores de 14 años de edad sólo bajo la supervisión de un adulto.

## Hinweise für Akkus und Batterien

Bewahren Sie Batterien/Akkus ausserhalb der Reichweite von Kindern und Haustieren auf, da diese die Batterien/ Akkus versehentlich verschlucken können. Suchen Sie in diesem Fall umgehend einen Arzt auf!

Ausgelaufene oder beschädigte Batterien/Akkus können bei Berührung Verätzungen verursachen. Falls Haut oder Augen mit dem Elektrolyten in Kontakt kommen, spülen Sie die Stelle sofort sorgfältig mit klarem Wasser

und suchen Sie einen Arzt auf. Benutzen Sie geeignete Schutzhandschuhe bei der Entsorgung des defekten Akkus. Wenn Sie Auffälligkeiten wie Geruch, Verfärbung, übermäßige Erhitzung oder Verformung des Akkus bemerken, trennen Sie den Akku sofort vom Ladegerät bzw. vom Verbraucher. Entsorgen Sie den Akku!

Herkömmliche Alkaline-Batterien (1,5V) sind nur für den einmaligen Gebrauch vorgesehen und müssen anschliessend ordnungsgemäss entsorgt werden. Entsorgen Sie leere Batterien bzw. defekte Akkus umweltgerecht über die autorisierten Sammelstellen. Die Entsorgung über den Hausmüll ist untersagt!

Akkus dürfen nicht feucht oder nass werden. Vermeiden Sie auch die Entstehung von Kondenswasser. Setzen Sie die Batterien/Akkus, das Ladegerät und das Modell niemals widrigen Umgebungsbedingungen aus (z. B. Nässe, zu hoher oder niedriger Umgebungstemperatur, Zündquellen oder offenem Feuer, Staub, Dämpfen, Lösungsmitteln)! Vermeiden Sie auch starke Verschmutzung sowie übermäßige mechanische Belastung des Akkus, zerreissen Sie niemals die Anschlusskabel! Mischen Sie niemals Batterien und Akkus gleichzeitig in einem Gerät! Werden zur Stromversorgung des Senders keine fabrikneuen Batterien genutzt, achten Sie auf eine ausreichende Restkapazität (Batterieprüfer). Wechseln Sie immer den kompletten Satz Batterien aus, nicht nur einzelne Zellen. Verwenden Sie stets Batterien bzw. Akkus des gleichen Typs und Herstellers. Mischen Sie nicht Batterien mit unterschiedlichem Ladezustand. Achten Sie beim Einlegen von Batterien bzw. Akkus in die Akkuhalterung auf die richtige Polung. Bei Falschpolung wird nicht nur ihr Modell, sondern auch der Akku beschädigt. Batterien/ Akkus dürfen niemals kurzgeschlossen, beschädigt, zerlegt oder in offenes Feuer geworfen werden. Es besteht Brand- und Explosionsgefahr! Trennen Sie den Akku bei starker erwärmung sofort vom Ladegerät! Bei längerem Nichtgebrauch des Modells entnehmen Sie die eingeleiteten Batterien bzw. Akkus aus der Fernsteuerung und aus dem Modell, um Schäden durch auslaufende / tiefentladene Batterien/ Akkus zu vermeiden.

**Löschmittel:** Im Falle eines Brandes ist dieser per Wassersprühstrahl, Kohlendioxid oder Löschpulver-/ Schaum zu bekämpfen. Der Wasservollstrahl ist nicht zum Löschen geeignet. Besonders empfohlen wird der Einsatz eines Feuerlöschers mit AVD-Löschmittel.

## Entsorgung

Entsorgen Sie das Produkt am Ende seiner Lebensdauer gemäß den geltenden gesetzlichen Vorschriften (Nicht im Hausmüll entsorgen).

Sie als Endverbraucher sind gesetzlich (Batterieverordnung) zur Rückgabe aller gebrauchten Batterien und Akkus verpflichtet; eine Entsorgung über den Hausmüll ist untersagt! Nebenstehende Symbole weisen auf das Verbot der Entsorgung über den Hausmüll hin. Schadstoffhaltige Batterien/Akkus sind zusätzlich mit den Bezeichnungen für das ausschlaggebende Schwermetall gekennzeichnet: Cd=Cadmium, Hg=Quecksilber, Pb=Blei (Bezeichnung steht auf Batterie/Akku z.B. unter den links abgebildeten Mülltonnen-Symbolen). Ihre verbrauchten Batterien/Akkus können Sie unentgeltlich bei den Sammelstellen Ihrer Gemeinde oder überall dort abgeben, wo Batterien/Akkus verkauft werden. Sie erfüllen damit die gesetzlichen Verpflichtungen und leisten Ihren Beitrag zum Umweltschutz.



### Notes for batteries and rechargeable batteries

Keep batteries out of the reach of children and pets as they may accidentally swallow the batteries. In this case, consult a doctor immediately!

Leaking or damaged batteries can cause burns if touched. If skin or eyes come into contact with the electrolyte, rinse immediately and thoroughly with clear water.

and see a doctor. Use suitable protective gloves when disposing of the defective

Batteries. If you notice any abnormal smell, discoloration, excessive heating or deformation of the battery, disconnect the battery from the charger or consumer immediately. Dispose of the battery!

Conventional alkaline batteries (1.5V) are intended for single use only and must then be disposed of properly. Dispose of empty batteries or defective rechargeable batteries in an environmentally friendly manner at authorised collection points. It is prohibited to dispose of them with household waste!

Batteries must not become damp or wet. Also avoid the formation of condensation water. Never expose the batteries/rechargeable batteries, the charger and the model to adverse environmental conditions (e.g. wetness, excessively high or low ambient temperature, sources of ignition or open fire, dust, vapours, solvents)! Avoid heavy soiling and excessive mechanical stress on the battery and never pull the connecting cables! Never mix batteries and rechargeable batteries at the same time in one device! If no brand-new batteries are used to power the transmitter, ensure that there is sufficient residual capacity (battery tester).

Always replace the complete set of batteries, not just individual cells. Always use batteries of the same type and manufacturer.

Do not mix batteries with different charge levels. Make sure that the polarity is correct when inserting batteries into the battery holder. If the polarity is incorrect, not only your model but also the battery will be damaged. Batteries must never be short-circuited, damaged, disassembled or thrown into an open fire. There is a risk of fire and explosion!

If the battery gets hot, disconnect it from the charger immediately! If the model is not used for a longer period of time, remove the batteries or rechargeable batteries from the remote control and from the model in order to avoid damage from leaking / deeply discharged batteries.

Extinguishing media: In the event of a fire, it must be extinguished by water spray, carbon dioxide or extinguishing powder/foam. The full water jet is not suitable for extinguishing. The use of a fire extinguisher with AVD extinguishing agent is particularly recommended.

### Disposal

At the end of its service life, dispose of the product in accordance with the applicable regulations. legal regulations (do not dispose of with household waste).

You as end user are legally obliged (battery regulation) to return all used batteries and accumulators.

disposal via household waste is prohibited! The adjacent symbols refer to the prohibition of disposal with household waste.

Batteries containing harmful substances are additionally marked with the designations for the decisive heavy metal: Cd=Cadmium, Hg=Mercury, Pb=Lead (the name appears on the battery/rechargeable battery, e.g. under the garbage can symbols shown on the left). You can return your used batteries/rechargeable batteries free of charge to the collection points in your municipality or wherever batteries/rechargeable batteries are sold. In doing so, you fulfil your legal obligations and make your contribution to environmental protection.



### Remarques concernant les piles et les accumulateurs

Gardez les piles hors de portée des enfants et des animaux domestiques, car ils risquent de les avaler accidentellement. Dans ce cas, consultez immédiatement un médecin !

Les piles qui fuient ou qui sont endommagées peuvent causer des brûlures si on les touche. Si la peau ou si les yeux entrent en contact avec l'électrolyte, rincer immédiatement et abondamment à l'eau claire.

et voir un médecin. Utilisez des gants de protection appropriés lors de la mise au rebut de l'appareil défectueux.

Batteries. Si vous remarquez une odeur anormale, une décoloration, un échauffement excessif ou une déformation de la batterie, débranchez immédiatement la batterie du chargeur ou du consommateur. Jetez la batterie !

Les piles alcalines classiques (1,5 V) sont destinées à un usage unique et doivent être mises au rebut de façon appropriée.

Éliminer les piles vides ou les piles rechargeables défectueuses dans le respect de l'environnement dans les points de collecte agréés. Il est interdit de les jeter avec les ordures ménagères !

Les batteries ne doivent pas être humides ou mouillées. Éviter également la formation d'eau de condensation. N'exposez jamais les piles/batteries rechargeables, le chargeur et le modèle à des conditions ambiantes défavorables (par ex. humidité, température ambiante trop élevée ou trop basse, sources d'inflammation ou feu ouvert, poussière, vapeurs, solvants) ! Évitez les salissures importantes et les contraintes mécaniques excessives sur la batterie et ne tirez jamais sur les câbles de connexion !

Ne jamais mélanger les piles et les accumulateurs en même temps dans un seul appareil ! Si aucune pile neuve n'est utilisée pour alimenter l'émetteur, s'assurer que la capacité résiduelle est suffisante (testeur de piles). Remplacez toujours l'ensemble complet des piles, pas seulement les piles individuelles. Utilisez toujours des piles du même type et du même fabricant. Ne mélangez pas des batteries ayant des niveaux de charge différents. Assurez-vous que la polarité est correcte lorsque vous insérez les piles dans la porte-piles. Si la polarité est incorrecte, non seulement votre modèle, mais aussi la batterie seront endommagés. Les batteries ne doivent jamais être court-circuitées, endommagées, démontées ou jetées dans un feu ouvert.

Risque d'incendie et d'explosion !

Si la batterie chauffe, débranchez-la immédiatement du chargeur ! Si le modèle n'est pas utilisé pendant une période prolongée, retirez les piles ou les piles rechargeables de la télécommande et du modèle afin d'éviter d'endommager les piles qui fuient/déchargent profondément.

Moyens d'extinction : En cas d'incendie, il faut l'éteindre par pulvérisation d'eau, de dioxyde de carbone ou de poudre/mousse d'extinction. Le jet d'eau plein n'est pas adapté à l'extinction. L'utilisation d'un extincteur avec agent extincteur AVD est particulièrement recommandée.

### Élimination

A la fin de sa durée de vie, éliminer le produit conformément à la réglementation en vigueur, prescriptions légales (ne pas jeter avec les ordures ménagères).

En tant qu'utilisateur final, vous êtes tenu par la loi (réglementation sur les piles) de restituer toutes les piles et accumulateurs usagés.

l'élimination avec les ordures ménagères est interdite ! Les symboles ci-contre renvoient à l'interdiction d'élimination avec les ordures ménagères. Les piles contenant des substances nocives sont en outre marquées avec les désignations du métal lourd déterminant : Cd=Cadmium, Hg=Mercure, Pb=Lead (le nom apparaît sur la batterie/batterie rechargeable, par exemple sous les symboles de poubelle indiqués à gauche). Vous pouvez retourner gratuitement vos piles et accumulateurs usagés aux points de collecte de votre commune ou dans les points de vente de piles et d'accumulateurs. Ce faisant, vous remplissez vos obligations légales et contribuez à la protection de l'environnement.





#### Note per batterie e batterie ricaricabili

**Tenere le batterie fuori dalla portata dei bambini e degli animali domestici che potrebbero accidentalmente ingoiare le batterie. In questo caso, consultare immediatamente un medico!**

**La perdita o il danneggiamento delle batterie può causare ustioni se toccate. Se la pelle o gli occhi vengono a contatto con l'elettrolita, sciacquare immediatamente e abbondantemente con acqua pulita. e vedere un dottore. Utilizzare guanti protettivi adeguati per lo smaltimento del prodotto difettoso.**

**Batterie. Se si notano odori anomali, scolorimento, eccessivo riscaldamento o deformazione della batteria, scollegare immediatamente la batteria dal caricabatterie o dall'utenza. Smettere la batteria!**

**Le batterie alcaline convenzionali (1,5V) sono monouso e devono essere smaltite correttamente. Smaltire le batterie scariche o le batterie ricaricabili difettose in modo ecologico presso i punti di raccolta autorizzati. È vietato smaltirli con i rifiuti domestici! Le batterie non devono diventare umide o bagnate. Evitare anche la formazione di acqua di condensa. Non esporre mai le batterie/batterie ricaricabili, il caricabatterie e l'aeromodello a condizioni ambientali avverse (ad es. umidità, temperatura ambiente troppo alta o bassa, fonti di accensione o fuoco aperto, polvere, vapori, solventi)! Evitare lo sporco pesante e le sollecitazioni meccaniche eccessive sulla batteria e non tirare mai i cavi di collegamento! Non mischiare mai batterie e batterie ricaricabili contemporaneamente in un unico apparecchio! Se non vengono utilizzate batterie nuove per alimentare il trasmettitore, assicurarsi che ci sia una capacità residua sufficiente (tester di batterie). Sostituire sempre il set completo di batterie, non solo le singole celle. Utilizzare sempre batterie dello stesso tipo e dello stesso produttore. Non mescolare le batterie con livelli di carica diversi. Accertarsi che la polarità sia corretta quando si inseriscono le batterie nel portabatterie. Se la polarità non è corretta, non solo il modello, ma anche la batteria sarà danneggiata. Le batterie non devono mai essere cortocircuitate, danneggiate, smontate o gettate nel fuoco aperto. Pericolo di incendio ed esplosione!**

**Se la batteria si scalda, scollegarla immediatamente dal caricabatterie! Se il modello non viene utilizzato per un periodo di tempo prolungato, rimuovere le batterie o le batterie ricaricabili dal telecomando e dal modello per evitare danni dovuti a perdite o scariche profonde.**

**Mezzi di estinzione: in caso di incendio, deve essere estinto con acqua nebulizzata, anidride carbonica o polvere/schiuma estinguente. Il getto d'acqua pieno non è adatto allo spegnimento. Si raccomanda in particolare l'uso di un estintore con agente estinguente AVD.**

#### Smaltimento

**Al termine della sua vita utile, smaltire il prodotto secondo le norme vigenti. disposizioni di legge (non smaltire insieme ai rifiuti domestici).**

**L'utente finale è obbligato per legge (regolamento sulle batterie) a restituire tutte le batterie e gli accumulatori usati.**

**Lo smaltimento tramite i rifiuti domestici è vietato! I simboli accanto si riferiscono al divieto di smaltimento dei rifiuti domestici.**

**Le batterie contenenti sostanze nocive sono inoltre contrassegnate con la designazione del metallo pesante decisivo: Cd=Cadmio, Hg=Mercurio, Pb=Capo (il nome appare sulla batteria/batteria ricaricabile, ad esempio sotto i simboli dei bidoni della spazzatura mostrati a sinistra). È possibile restituire gratuitamente le batterie esauste/batterie ricaricabili presso i punti di raccolta del proprio comune di residenza o nei punti vendita di batterie/batterie ricaricabili. In questo modo, adempite ai vostri obblighi di legge e date il vostro contributo alla protezione dell'ambiente.**



#### Instrucciones para los acumuladores y las baterías

**Mantenga las pilas fuera del alcance de los niños y los animales domésticos, ya que pueden tragárselas accidentalmente. ¡En este caso, consulte a un médico inmediatamente!**

**Las baterías/acumuladores con fugas o dañados pueden causar quemaduras por contacto. Si la piel o los ojos entran en contacto con el electrolito, inmediatamente enjuague la zona a fondo con agua limpia y ver a un médico. Utilice guantes protectores adecuados al deshacerse de los productos defectuosos.**

**Baterías. Si nota alguna anomalía como el olor, la decoloración, el calentamiento excesivo o la deformación de la batería, desconecte inmediatamente la batería del cargador o de la carga. ¡Deshazte de la batería!**

**Las pilas alcalinas convencionales (1,5 V) están destinadas a un solo uso y deben ser eliminadas adecuadamente después.**

**Deshágase de las baterías vacías o de las baterías recargables defectuosas de forma respetuosa con el medio ambiente en los puntos de recogida autorizados. ¡La eliminación con la basura doméstica está prohibida!**

**Las baterías no deben mojarse ni humedecerse. También evita la formación de agua de condensación. No exponga nunca las baterías/acumuladores, el cargador y el modelo a condiciones ambientales adversas (por ejemplo, humedad, temperatura ambiente excesivamente alta o baja, fuentes de ignición o fuego abierto, polvo, vapores, disolventes)! También evita la suciedad pesada y la excesiva tensión mecánica en la batería y nunca tire de los cables de conexión! ¡Nunca mezcle pilas y baterías recargables en un aparato al mismo tiempo! Si no se utilizan pilas nuevas para suministrar energía al transmisor, asegúrese de que haya suficiente capacidad restante (comprobador de pilas). Siempre reemplace el juego completo de baterías, no sólo las celdas individuales. Utilice siempre baterías o pilas recargables del mismo tipo y fabricante. No mezcle baterías con diferentes niveles de carga. Al insertar las pilas o baterías recargables en el portapilas, asegúrese de que la polaridad sea la correcta. La polaridad incorrecta dañará no sólo su modelo sino también la batería. Las baterías/baterías recargables nunca deben ser cortocircuitadas, dañadas, desmontadas o arrojadas al fuego. ¡Hay riesgo de incendio y explosión!**

**Si la batería se calienta mucho, desconecte el cargador inmediatamente. Si no se va a utilizar el modelo durante un período de tiempo prolongado, retire las pilas o baterías recargables insertadas del mando a distancia y del modelo para evitar daños por fugas / baterías profundamente descargadas / baterías recargables.**

**Medios de extinción: En caso de incendio, éste debe ser extinguido con agua pulverizada, dióxido de carbono o polvo/espuma de extinción. El chorro de agua completo no es adecuado para la extinción. Se recomienda especialmente el uso de un extintor de incendios con agente extintor AVD.**

#### Eliminación

**Deshágase del producto al final de su vida útil de acuerdo con las reglamentos legales (No desechar en la basura doméstica).**

**Usado como usuario final está legalmente obligado (regulación de la batería) a devolver todas las baterías y acumuladores usados**

**la eliminación con la basura doméstica está prohibida! Los símbolos adyacentes indican que la eliminación con los desechos domésticos está prohibida. Las baterías/acumuladores que contienen sustancias nocivas están marcados adicionalmente con las designaciones del metal pesado decisivo: Cd=Cadmio, Hg=Mercurio, Pb=Plomo (la designación está en la batería/acumulador, por ejemplo, debajo de los símbolos del cubo de basura que se muestran a la izquierda). Puede devolver las pilas o baterías recargables usadas sin cargo alguno en los puntos de recogida de su municipio o en cualquier lugar donde se vendan pilas o baterías recargables. De esta manera usted cumple con sus obligaciones legales y contribuye a la protección del medio ambiente.**





In- sowie Outdoor (bei Windstille!)  
verwendbar

nur im Sichtbereich  
fliegen

maximale Flughöhe  
beachten



## Ersatzteilübersicht | *spare parts* | *Pièces de rechange* *Ricambi* | *Piezas de repuesto*

- N°9421 - Akku 3,7 Volt - 500mAh | spare battery | batterie de remplacement | batteria di ricambio | batería de repuesto  
 N°9422 - Ersatzrotorblätter (4) | Spare blades (4) | pales de rotor (4) | pale del rotore (4) | palas del rotor (4)  
 N°9423 - Rotorschützer (4) | protection rings (4) | protection du rotor (4) | protezione del rotore (4) | protección del rotor (4)  
 N°9424 - Motor (S/W) | main motor | moteur principal | motore principale | principal motor  
 N°9425 - Motor (R/B) | reverse motor | moteur d'inversion | motore in retromarcia | motor de reversa  
 N°9426 - Gehäuse (o/u) | housing | logement | alloggiamento | vivienda  
 N°9227 - USB-Ladekabel | USB charging cable | Câble de chargement USB | Cavo di ricarica USB | Cable de carga USB

## Fernsteuerung | *remote control* *Contrôle à distance* | *Controllo remoto* | *El control remoto*

### Einsetzen der Senderbatterien:

- Schraube herausdrehen, 2. Batteriefach öffnen
- Batterien (3x AAA) einsetzen (Keine Akkus verwenden!), auf richtige Polung achten!  
 Batteriefach wieder verschließen. Wird das Modell längere Zeit nicht benutzt,  
 Batterien aus Sender entnehmen!

### Inserting the transmitter batteries:

- Unscrew the screw, open the 2. battery compartment
- Insert batteries (3x AAA) (do not use rechargeable batteries!), pay attention to correct polarity!  
 Close battery compartment again if the model is not used for a long time,  
 Remove batteries from transmitter!

### Mise en place des piles de l'émetteur:

- Dévissez la vis, ouvrez le compartiment à 2 piles
- Insérer des piles (3x AAA) (ne pas utiliser de piles rechargeables !), faire attention à la polarité!  
 Refermer le compartiment des piles Si le modèle n'est pas utilisé pendant une longue période,  
 Retirez les piles de l'émetteur!

### Inserimento delle batterie del trasmettitore:

- Svitare la vite, aprire il vano delle 2 batterie
- Inserire le batterie (3x AAA) (non utilizzare batterie ricaricabili!), fare attenzione alla corretta polarità!  
 Chiudere nuovamente il vano batterie Se il modello non viene utilizzato per un lungo periodo di tempo,  
 Rimuovere le batterie dal trasmettitore!

### Colocar las pilas del transmisor:

- Desenroscar el tornillo, abrir el compartimento de las 2 pilas
- Inserte las pilas (3x AAA) (¡no use pilas recargables!), ¡preste atención a la polaridad correcta! cierre el compartimento de las pilas de nuevo Si el modelo no se usa durante mucho tiempo, ¡Quita las pilas del transmisor!

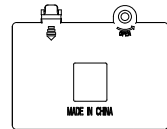
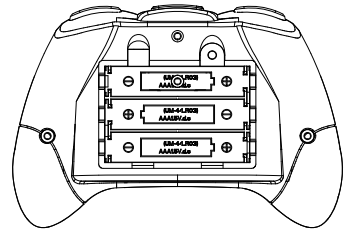

## Akku einsetzen | *insert battery* | Insérer la batterie Inserire la batteria | *Insertar la batería*

Akku Verriegelung (1) drücken und Akku nach hinten herausziehen.  
Akku mit Verriegelung (1) nach unten in den Copter stecken, bis dieser sicher einrastet.  
Nach dem Flug Akku immer aus dem Modell entnehmen!

*Press the battery lock (1) and pull the battery out towards the rear.  
Insert the battery with the lock (1) downwards into the copter until  
it locks into place.  
Always remove the battery from the model after a flight!*

*Appuyez sur le verrou de la batterie (1) et tirez la batterie vers l'arrière.  
Insérez la pile avec le verrou (1) vers le bas dans l'hélicoptère  
jusqu'à ce qu'elle se verrouille en place.  
Retirez toujours la batterie du modèle après un vol !*

*Premere il blocco della batteria (1) ed estrarre la batteria verso il retro.  
Inserire la batteria con il blocco (1) verso il basso nell'elicottero  
fino a quando non si blocca in posizione.  
Togliere sempre la batteria dal modello dopo un volo!*

*Presione el bloque de la batería (1) y tire de la batería hacia atrás.  
Inserte la batería con el cierre (1) hacia abajo en el helicóptero hasta  
que se bloquee en su lugar.  
¡Siempre quita la batería del modelo después de un vuelo!*

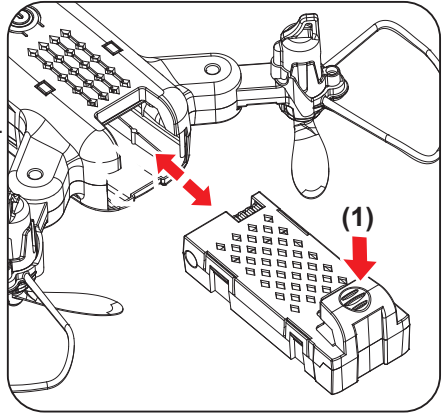

Wird das Modell nicht benutzt **IMMER** den Akku abstecken und aus dem Modell entnehmen!

*If the model is not used ALWAYS disconnect the battery and remove it from the boat!*

Si le modèle n'est pas utilisé, débranchez **TOUJOURS** la batterie et retirez-la du modèle!

*Se il modello non viene utilizzato SEMPRE scollegare la batteria e rimuoverla dal modello!*

Si el modelo no se usa, ¡desconecte **SIEMPRE** la batería y quitela del modelo!

## Fahrakku laden | *charging the drive battery* | Charger la batterie de propulsion Caricare la batteria di azionamento | *Cargando la batería de la unidad*

Laden Sie den Akku **IMMER** ausserhalb des Modells, um eine Überhitzung während des Ladevorganges zu vermeiden, verwenden Sie immer eine feuerfeste Unterlage!  
Lösen Sie die Steckverbindung niemals durch ziehen an den Kabeln, immer am Stecker ziehen.

- Stecken Sie das Ladegerät (USB) an eine geeignete Stromversorgung (USB-Netzteil, Handy-Adapter | nicht im Lieferumfang).
- Verbinden Sie nun den Akku mit dem USB-Ladekabel - nur beiliegendes Ladekabel verwenden!
- Die LED leuchtet rot, der Akku wird geladen.
- Die LED ist erloschen, der Akku ist vollständig geladen.
- Trennen Sie den Akku vom USB-Ladekabel.
- Trennen Sie das USB-Ladekabel von der Stromversorgung.
- Maximale Ladezeit ca. 2-3 Stunden.
- Laden Sie **NIE** unbeaufsichtigt (z. B. „über Nacht“)!
- Laden Sie **IMMER** auf einer feuerfesten Unterlage!
- Sicherheitsbestimmungen beachten!

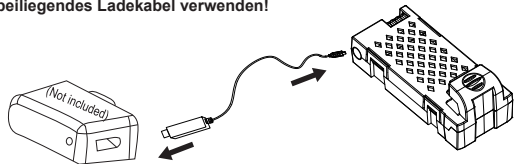

*ALWAYS charge the battery outside the model, to avoid overheating during charging, always use a fireproof base! Never disconnect the plug connection by pulling on the cables, always pull on the plug.*

- Connect the charger (USB) to a suitable power supply (USB power supply unit, mobile phone adapter | not included).
- Now connect the battery with the USB charging cable - only use the enclosed charging cable!
- The LED lights up red, the battery is charging.
- The LED is off, the battery is fully charged.
- Disconnect the battery from the USB charging cable.
- Disconnect the USB charging cable from the power supply.
- Maximum charging time approx. 2-3 hours.
- **NEVER** charge unattended (e.g. "overnight")!
- **ALWAYS** charge on a fireproof surface!
- Observe safety regulations!

Chargez TOUJOURS la batterie en dehors du modèle, pour éviter la surchauffe pendant la charge, utilisez toujours une base ignifuge !  
Ne débranchez jamais la fiche en tirant sur les câbles, tirez toujours sur la fiche.

- Branchez le chargeur (USB) sur une alimentation électrique appropriée (bloc d'alimentation USB, adaptateur de téléphone portable | non inclus).
- Branchez maintenant la batterie avec le câble de chargement USB - utilisez uniquement le câble de chargement fourni !
- La LED s'allume en rouge, la batterie est en charge.
- La LED est éteinte, la batterie est complètement chargée.
- Débranchez la batterie du câble de chargement USB.
- Débranchez le câble de chargement USB de l'alimentation électrique.
- Durée maximale de chargement : environ 2 à 3 heures.
- Ne chargez JAMAIS sans surveillance (par exemple "pendant la nuit") !
- Chargez TOUJOURS sur une surface ignifugée !
- Respectez les règles de sécurité !

Caricare SEMPRE la batteria all'esterno del modello, per evitare il surriscaldamento durante la carica, utilizzare sempre una base ignifuga!  
Non staccare mai il collegamento a spina tirando i cavi, tirare sempre la spina.

- Collegare il caricabatterie (USB) ad un'alimentazione adeguata (alimentatore USB, adattatore per cellulare | non incluso).
- Collegare ora la batteria con il cavo di ricarica USB - utilizzare solo il cavo di ricarica fornito in dotazione!
- Il LED si illumina di rosso, la batteria è in carica.
- Il LED è spento, la batteria è completamente carica.
- Scollegare la batteria dal cavo di ricarica USB.
- Scollegare il cavo di ricarica USB dall'alimentazione.
- Tempo massimo di ricarica ca. 2-3 ore.
- MAI caricare incustodito (ad esempio "durante la notte")!
- Carica SEMPRE su una superficie ignifuga!
- Rispettare le norme di sicurezza!

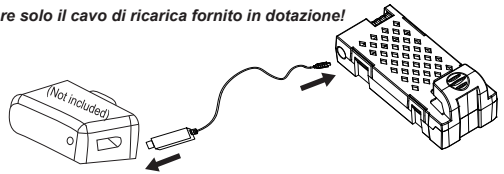

Cargue SIEMPRE la batería fuera del modelo, para evitar el sobrecalentamiento durante la carga, utilice siempre una base ignifuga!  
Nunca desconecte la conexión del enchufe tirando de los cables, siempre tire del enchufe.

- Conecte el cargador (USB) a una fuente de alimentación adecuada (Unidad de alimentación USB, adaptador de teléfono móvil | no incluido).
- Ahora conecte la batería con el cable de carga USB - ¡utilice sólo el cable de carga adjunto!
- El LED se ilumina en rojo, la batería se está cargando.
- El LED está apagado, la batería está completamente cargada.
- Desconecte la batería del cable de carga USB.
- Desconecte el cable de carga USB de la fuente de alimentación.
- Tiempo máximo de carga aprox. 2-3 horas.
- NUNCA cargue sin supervisión (por ejemplo, "durante la noche")!
- ¡Carga siempre sobre una superficie ignifuga!
- ¡Respete las normas de seguridad!

## Drohne & Sender | drone & transmitter | Drone et émetteur Drone e trasmettitore | Drone et émetteur

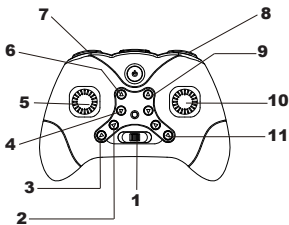

- 1) Ein-Ausschalter
- 2) Start
- 3) Automatische-Landung | Not-Aus
- 4) LED
- 5) linker Steuerknüppel
- 6) Headless
- 7) Speed-Select
- 8) Flip
- 7+8) Not-Aus
- 9/11) Trimmung
- 10) rechter Steuerknüppel

- 1) On-Off switch
- 2) Start
- 3) Automatic landing  
Emergency stop
- 4) LED
- 5) left joystick
- 6) Headless
- 7) Speed Select
- 8) Flip
- 7+8) Emergency stop
- 9/11) Trim
- 10) right joystick

- 1) Interrupteur marche-arrêt
- 2) Début
- 3) Atterrissage automatique  
Arrêt d'urgence
- 4) LED
- 5) manette de gauche
- 6) Sans tête
- 7) Sélection de la vitesse
- 8) Retournement
- 7+8) Arrêt d'urgence
- 9/11) Découpage
- 10) joystick droit

- 1) Interruttore On-Off
- 2) Inizio
- 3) Atterraggio automatico  
Arresto di emergenza
- 4) LED
- 5) joystick sinistro
- 6) Senza testa
- 7) Selezione della velocità
- 8) Capovolgere
- 7+8) Arresto di emergenza
- 9/11) Rifinitura
- 10) joystick destro

Die Rotor-Arme des Modells sind einklappbar.  
The rotor-arms of the model are foldable.  
Les bras du rotor du modèle sont pliables.  
I bracci del rotore del modello sono pieghevoli.  
Los brazos del modelo son plegables.

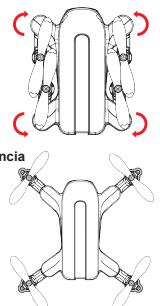

- 1) Interruptor de encendido y apagado
- 2) Comienzo...
- 3) Atterrizaje automático | Parada de emergencia
- 4) LED
- 5) joystick izquierdo
- 6) Sin cabeza
- 7) Selección de velocidad
- 7+8) Parada de emergencia
- 9+11) Recorte
- 10) Palanca de mando derecha

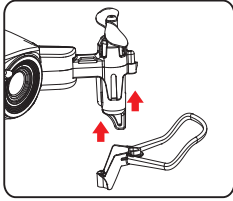

Fliegen Sie zum Schutz des Modells/ der Rotorblätter immer mit montierten Rotorschützern. Die Rotorschützer stecken Sie von unten über die Motorgondeln wie abgebildet. Achten Sie darauf, dass die Schützer fest montiert sind.

*Always fly with the rotor protectors fitted to protect the model/blades. Insert the rotor protectors from below over the motor nacelles as shown. Make sure that the protectors are firmly mounted.*

Volez toujours avec les protections de rotor montées pour protéger le modèle/les pales. Insérez les protections du rotor par le bas sur les nacelles du moteur comme indiqué. Assurez-vous que les protecteurs sont bien fixés.

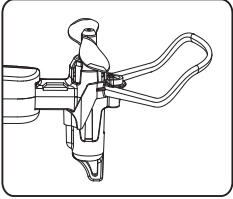

*Volare sempre con le protezioni del rotore montate per proteggere il modello/lama. Inserire le protezioni del rotore dal basso sopra le gondole del motore come mostrato in figura. Assicurarsi che le protezioni siano saldamente montate.*

Siempre vuela con los protectores del rotor instalados para proteger el modelo o las cuchillas. Inserte los protectores del rotor desde abajo sobre las góndolas del motor como se muestra. Asegúrate de que los protectores estén firmemente montados.

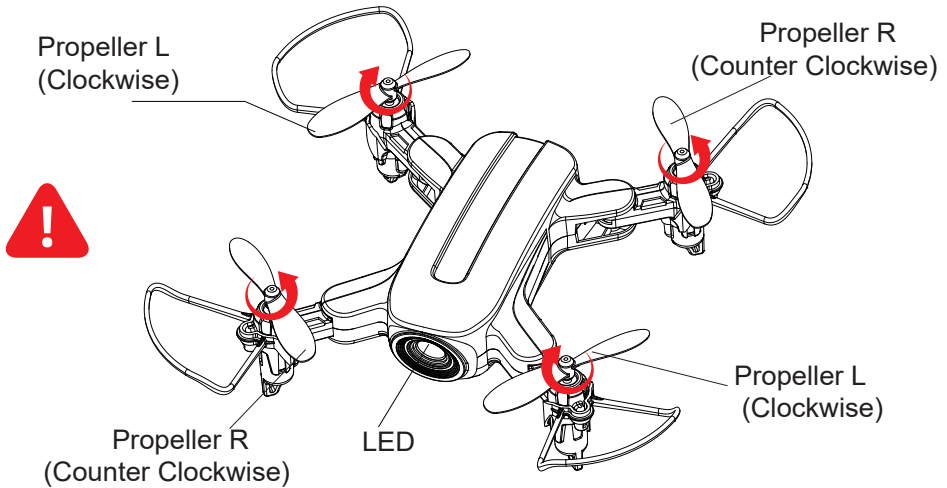

Sollten Sie die Rotorblätter wechseln müssen oder zur Reinigung der Motorwellen abnehmen, achten Sie bei der Wiedermontage darauf, dass diese in der richtigen Reihenfolge montieren werden. Die Rotorblätter sind mit „R“ und „L“ beschriftet. Welches Rotorblatt an welchem Motor montiert werden muss entnehmen Sie bitte der Zeichnung. Werden die Rotorblätter falsch montiert, kann das Modell nicht mehr abheben/ gesteuert werden!

*If you have to change the rotor blades or remove them for cleaning the motor shafts, make sure that they are reassembled in the correct order. The rotor blades are marked with "R" and "L". Please refer to the drawing to find out which rotor blade has to be mounted on which motor. If the rotor blades are mounted incorrectly, the model can no longer lift off/ be controlled!*

Si vous devez changer les pales du rotor ou les enlever pour nettoyer les arbres de moteur, assurez-vous qu'elles sont remontées dans le bon ordre. Les pales du rotor sont marquées d'un "R" et d'un "L". Veuillez vous référer au dessin pour savoir quelle pale de rotor doit être montée sur quel moteur. Si les pales du rotor sont mal montées, le modèle ne peut plus se soulever/ être contrôlé !

*Se dovete cambiare le pale del rotore o rimuoverle per la pulizia degli alberi motore, assicuratevi che siano rimontate nell'ordine corretto. Le pale del rotore sono contrassegnate con "R" e "L". Fare riferimento al disegno per sapere quale pala del rotore deve essere montata su quale motore. Se le pale del rotore sono montate in modo errato, il modello non può più sollevarsi/essere controllato!*

Si tiene que cambiar las palas del rotor o retirarlas para limpiar los ejes del motor, asegúrese de que se vuelvan a montar en el orden correcto. Las palas del rotor están marcadas con "R" y "L". Por favor, consulte el dibujo para saber qué pala de rotor tiene que ser montada en cada motor. Si las palas del rotor están mal montadas, el modelo ya no puede levantarse/ controlarse.

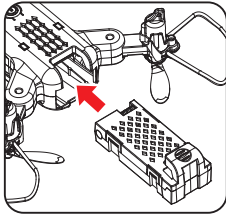

1

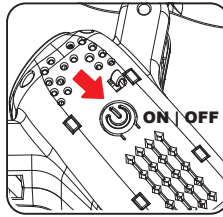

2

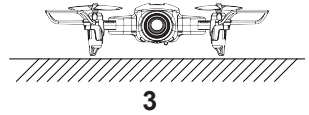

3

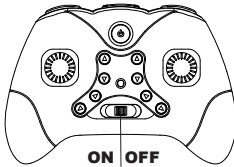

4

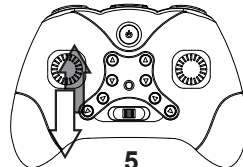

5

- 1) Akku einsetzen
- 2) ON/OFF Schalter drücken und gedrückt halten bis die farbigen LEDs blinken
- 3) Copter waagrecht abstellen
- 4) Sender einschalten
- 5) linken Steuerhebel nach oben und dann nach unten bewegen, die LEDs leuchten nun konstant.

Führen Sie vor jedem Flug eine Funktions- und Reichweitenkontrolle durch.

Betreiben Sie das Modell nur in Sichtweite (max. 40-50M). Fliegen Sie nicht auf Menschen/ Tiere zu!

- 1) Insert battery
- 2) Press and hold the ON/OFF switch until the coloured LEDs flash
- 3) Place copter horizontally
- 4) Switch on the transmitter
- 5) move left control lever up and then down

Perform a function and range check before every flight.

Operate the model only within visual range (max. 40-50M). Do not fly towards people or animals!

- 1) Insérer la pile
- 2) Appuyez sur l'interrupteur ON/OFF et maintenez-le enfoncé jusqu'à ce que les LED de couleur clignotent
- 3) Placer l'hélicoptère horizontalement
- 4) Allumer l'émetteur
- 5) déplacer la leva de commande gauche vers le haut puis vers le bas

Effectuez un contrôle de fonction et de portée avant chaque vol.

N'utilisez le modèle qu'à portée visuelle (max. 40-50M). Ne volez pas vers les gens ou les animaux !

- 1) Inserir la batería
- 2) Tenere premuto l'interruttore ON/OFF finché i LED colorati non lampeggiano
- 3) Posizionare l'elicottero orizzontalmente
- 4) Accendere il trasmettitore
- 5) spostare la leva di comando sinistra verso l'alto e poi verso il basso

Eseguire un controllo delle funzioni e del raggio d'azione prima di ogni volo.

Far funzionare il modello solo entro il campo visivo (max. 40-50M). Non volate verso persone o animali!

- 1) Insertar la batería
- 2) Presione y mantenga el interruptor ON/OFF hasta que los LEDs de colores parpadeen.
- 3) Colocar el helicóptero horizontalmente
- 4) Encienda el transmisor
- 5) mover la palanca de control izquierda arriba y luego abajo

Realice un control de función y alcance antes de cada vuelo.

Operar el modelo sólo dentro del rango visual (máx. 40-50M). ¡No vueles hacia las personas o los animales!

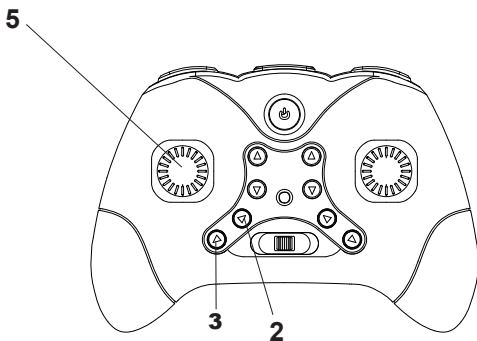

#### Start- Landung:

Zum Starten/ Landen des Modells haben Sie zwei Möglichkeiten.

**Methode-1:** Drücken Sie die Start-Taste „2“, die Motoren beginnen nun zu laufen. Drücken Sie nun den linken Steuerhebel „5“ nach oben, das Modell hebt nun ab. Zum Landen des Modells drücken Sie kurz die Taste „3“, das Modell beginnt nun selbständig mit der Landung.

**Methode-2:** Drücken Sie den linken Steuerhebel „5“ nach oben, die Motoren beginnen nun zu laufen. Lassen Sie den Hebel wieder los. Durch erneutes drücken nach oben hebt das Modell ab. Zum Landen ziehen Sie den linken Hebel nach unten und halten diesen so lange, bis das Modell gelandet ist und die Motoren aufhören zu laufen.

#### Take-off/landing:

*You have two options to start/land the model.*

**Method-1:** *Press the start button "2", the motors will now start running. Now press the left control lever "5" upwards, the model will now take off. To land the model, briefly press the "3" button, the model will now start to land independently.*

**Method-2:** *Push the left control lever "5" upwards, the motors now start to run. Release the lever again. Push up again and the model will take off. To land, pull the left lever down and hold it until the model has landed and the motors stop running.*

#### Décollage et atterrissage :

Pour faire décoller/atterrir le modèle, vous avez deux possibilités.

**Méthode-1 :** Appuyez sur le bouton de démarrage "2", les moteurs commencent à tourner. Poussez maintenant le levier de commande gauche "5" vers le haut, le modèle décolle maintenant. Pour faire atterrir le modèle, appuyez brièvement sur la touche "3", le modèle commence alors à se poser tout seul.

**Méthode-2 :** poussez le levier de commande gauche "5" vers le haut, les moteurs commencent maintenant à tourner. Relâchez le levier. En poussant à nouveau vers le haut, le modèle décolle. Pour atterrir, tirez le levier gauche vers le bas et maintenez-le jusqu'à ce que le modèle se soit posé et que les moteurs aient cessé de tourner.

#### Decollo/atterraggio:

*Avete due opzioni per far partire/atterrare il modello.*

**Metodo-1:** *Premere il pulsante di avvio "2", i motori ora iniziano a funzionare. Ora premete la leva di comando sinistra "5" verso l'alto, il modello ora decollerà. Per far atterrare il modello, premere brevemente il pulsante "3", il modello ora inizia ad atterrare autonomamente.*

**Metodo-2:** *Spingere la leva di comando sinistra "5" verso l'alto, i motori ora iniziano a funzionare. Rilasciare nuovamente la leva. Spingete di nuovo verso l'alto e il modello decollerà. Per atterrare, tirare la leva sinistra verso il basso e tenerla fino a quando il modello è atterrato e i motori smettono di funzionare.*

#### Despegue/aterrijaje:

Tienes dos opciones para iniciar/atterrizaj el modelo.

**Método-1:** Pulse el botón de inicio "2", los motores se ponen en marcha. Ahora presione la palanca de control izquierda "5" hacia arriba, el modelo ahora despegará. Para aterrizar el modelo, pulse brevemente el botón "3", ahora el modelo comienza a aterrizar de forma independiente.

**Método 2:** Empuje la palanca de control izquierda "5" hacia arriba, los motores ahora comienzan a funcionar. Suelte la palanca de nuevo. Empuja de nuevo hacia arriba y el modelo despegará. Para aterrizar, tire de la palanca izquierda hacia abajo y manténgala hasta que el modelo haya aterrizado y los motores dejen de funcionar.

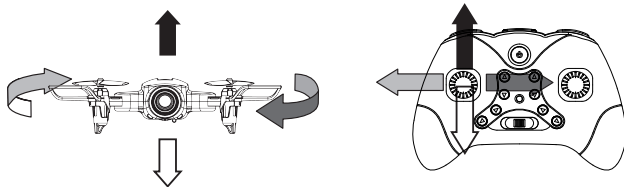

Das Modell verfügt über eine automatische Höhenstabilisierung (Höhenhaltung), d. h. Ihr Modell hält selbständig die vorgegebene Höhe. Solange Sie den linken Hebel der Fernsteuerung nach oben gedrückt halten, steigt das Modell nach oben. Ziehen Sie den Hebel nach unten sinkt das Modell. Sobald Sie den Hebel los lassen hält das Modell die aktuelle Höhe von selbst. Drücken des linken Steuerhebels nach rechts oder links bewirkt eine Drehbewegung um die eigene Achse des Modells nach rechts oder links.

*The model has an automatic height stabilisation (altitude hold), i.e. your model automatically holds the specified height. As long as you hold the left-hand lever of the remote control pressed upwards, the model will climb upwards. If you pull the lever downwards, the model sinks. As soon as you release the lever, the model maintains the current height by itself. Pressing the left control lever to the right or left causes the model to rotate to the right or left around its own axis.*

Le modèle dispose d'une stabilisation automatique de la hauteur (maintien de l'altitude), c'est-à-dire que votre modèle maintient automatiquement la hauteur spécifiée. Tant que vous maintenez le levier gauche de la télécommande enfoncé vers le haut, le modèle monte vers le haut. Si vous tirez le levier vers le bas, le modèle coule. Dès que vous relâchez le levier, le modèle maintient la hauteur actuelle par lui-même. En appuyant sur le levier de commande gauche vers la droite ou la gauche, le modèle tourne vers la droite ou la gauche autour de son propre axe.

*Il modello ha una stabilizzazione automatica dell'altezza (mantenimento dell'altezza), cioè il vostro modello mantiene automaticamente l'altezza specificata. Finché si tiene premuta verso l'alto la leva sinistra del telecomando, il modello sale verso l'alto. Se si tira la leva verso il basso, il modello affonda. Non appena si rilascia la leva, il modello mantiene l'altezza attuale da solo. Premendo la leva di comando sinistra a destra o a sinistra, il modello ruota a destra o a sinistra attorno al proprio asse.*

El modelo tiene una estabilización automática de la altura (altitude hold), es decir, su modelo mantiene automáticamente la altura especificada. Mientras mantengas la palanca izquierda del mando a distancia presionada hacia arriba, el modelo subirá. Si tiras de la palanca hacia abajo, el modelo se hunde. Tan pronto como sueltas la palanca, el modelo mantiene la altura actual por sí mismo. Presionando la palanca de control izquierda a la derecha o izquierda hace que el modelo gire a la derecha o a la izquierda alrededor de su propio eje.

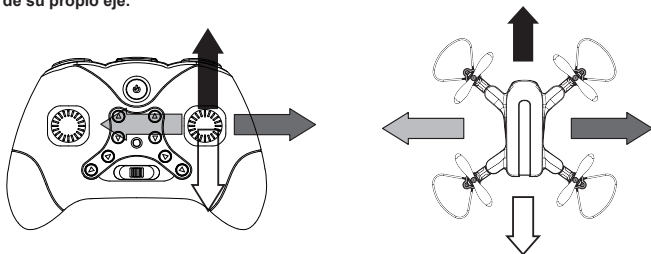

Drücken des rechten Steuerhebels nach hinten/ unten bewirkt einen Rückwärtsflug des Modells. Drücken des Hebels nach vorne/ oben bewirkt einen Vorwärtsflug.

Drücken Sie den Hebel nach rechts, fliegt das Modell nach rechts. Die Steuerung des Hebels nach links lässt das Modell nach links fliegen.

*Pressing the right control lever backwards/ downwards causes the model to fly backwards. Pressing the lever forwards/ upwards causes the model to fly forwards.*

*Pressing the lever to the right causes the model to fly to the right. Moving the lever to the left causes the model to fly to the left.*

En appuyant sur le levier de commande droit vers l'arrière/le bas, le modèle vole en arrière. En appuyant sur le levier vers l'avant/le haut, le modèle vole vers l'avant.

En appuyant sur le levier vers la droite, le modèle se déplace vers la droite. En déplaçant le levier vers la gauche, le modèle vole vers la gauche.

*Premendo la leva di comando destra all'indietro/ verso il basso, il modello vola all'indietro. Premendo la leva in avanti/ verso l'alto il modello vola in avanti.*

*Premendo la leva a destra il modello vola a destra. Spostando la leva a sinistra il modello vola a sinistra.*

Presionando la palanca de control derecha hacia atrás/abajo hace que el modelo vuele hacia atrás. Presionando la palanca hacia adelante/arriba hace que el modelo vuele hacia adelante.

Presionando la palanca hacia la derecha hace que el modelo vuele hacia la derecha. Mover la palanca hacia la izquierda hace que el modelo vuele hacia la izquierda.



Sollte sich das Modell im Schwebeflug nicht ruhig an einem Punkt halten und immer in eine Richtung abdriften, können Sie das Modell austrimmen und einen ruhigen Schwebeflug zu bekommen.

Bewegt sich das Modell nach hinten trimmen Sie es mit dem Button 1

Bewegt sich das Modell nach vorne trimmen Sie es mit dem Button 2

Bewegt sich das Modell nach rechts trimmen Sie es mit dem Button 3

Bewegt sich das Modell nach links trimmen Sie es mit dem Button 4

*If the model does not stay still at one point in hover flight and always drifts in one direction you can trim the model and get a smooth hover flight.*

*If the model moves backwards you can trim it with button 1*

*If the model moves forward, trim it with button 2*

*If the model moves to the right trim it with button 3*

*If the model moves to the left, trim it with button 4*

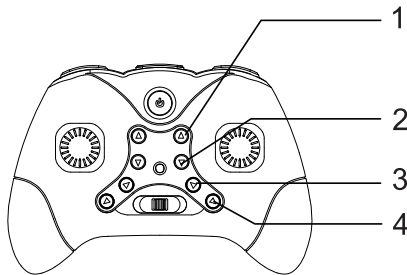

Si le modèle ne reste pas immobile à un moment donné en vol stationnaire et dérive toujours dans une direction, vous pouvez l'ajuster et obtenir un vol stationnaire en douceur.

Si le modèle se déplace vers l'arrière, vous pouvez le couper avec le bouton 1

Si le modèle avance, coupez-le avec le bouton 2

Si le modèle se déplace vers la droite, coupez-le avec le bouton 3

Si le modèle se déplace vers la gauche, coupez-le avec le bouton 4

*Se il modello non rimane fermo in un punto del volo in hovercraft e va sempre alla deriva in una direzione, è possibile tagliare il modello e ottenere un volo in hovercraft senza problemi.*

*Se il modello si muove all'indietro si può tagliare con il pulsante 1*

*Se il modello si muove in avanti, tagliarlo con il pulsante 2*

*Se il modello si sposta verso destra tagliarlo con il pulsante 3*

*Se il modello si sposta a sinistra, tagliarlo con il pulsante 4*

Si el modelo no se queda quieto en un punto del vuelo y siempre deriva en una dirección, puedes recortar el modelo y conseguir un vuelo suave.

Si el modelo se mueve hacia atrás, puedes recortarlo con el botón 1

Si el modelo se mueve hacia adelante, recortarlo con el botón 2

Si la modelo se mueve a la derecha, recortar con el botón 3

Si la modelo se mueve hacia la izquierda, recortar con el botón 4

## Not-Aus | emergency stop | Arrêt d'urgence Arresto di emergenza | Parada de emergencia

ab Version 2022

Sollte eine gefährliche, nicht mehr kontrollierbare Situation entstehen, können Sie das Modell mittels Not-Aus komplett abschalten. Drücken Sie hierzu die Taste "3" und halten Sie diese min. 3 Sekunden gedrückt. Es werden nun die Motoren des Modell komplett abgeschaltet. Das Modell kann bei eventuellen Abstürzen Schaden nehmen!

*If a dangerous, uncontrollable situation should arise, you can completely shut down the model. you can switch off the model completely using the emergency stop. To do this, press key "3" and hold it down for at least 3 seconds.*

*The model's motors will now be switched off completely.*

*The model may be damaged in the event of a crash!*

Si une situation dangereuse et incontrôlable devait se produire, l'appareil peut être éteint. vous pouvez arrêter complètement le modèle au moyen de l'arrêt d'urgence. Pour cela, appuyez sur la touche "3" et maintenez-la enfoncée pendant au moins 3 secondes. Les moteurs du modèle sont alors complètement arrêtés. Le modèle peut subir des dommages en cas de chute !

*Se dovesse verificarsi una situazione pericolosa e incontrollabile, è possibile spegnere completamente il modello utilizzando l'arresto di emergenza. Per farlo, premere il pulsante "3" e tenerlo premuto per almeno 3 secondi. I motori del modello saranno ora completamente spenti. Il modello può essere danneggiato in caso di incidente!*

Si se produce una situación peligrosa e incontrolable, puedes apagar el modelo por completo. puede desconectar el modelo por completo utilizando la parada de emergencia. Para ello, pulse el botón "3" y manténgalo pulsado durante al menos 3 segundos. Los motores del modelo se apagarán por completo. El modelo puede resultar dañado en caso de accidente.

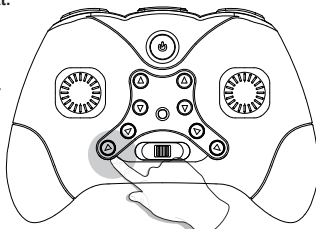

NUR im Notfall anwenden.  
Das Modell kann dabei Schaden nehmen!

Use **ONLY** in an emergency.  
The model can be damaged!



A utiliser **UNIQUEMENT** en cas d'urgence.  
Le modèle peut être endommagé !

Utilizzare **SOLO** in caso di emergenza.  
Il modello può essere danneggiato!

Usar **SOLO** en una emergencia.  
¡El modelo puede ser dañado!

Sollte eine gefährliche, nicht mehr kontrollierbare Situation entstehen, können Sie das Modell mittels Not-Aus komplett abschalten. Drücken Sie hierzu die beiden Tasten "7" und "8" gleichzeitig. Es werden nun die Motoren des Modell komplett abgeschaltet. Das Modell kann bei eventuellen Abstürzen Schaden nehmen!

*Should a dangerous situation arise that can no longer be controlled, you can switch off the model completely by means of an emergency stop. To do this, press the two buttons "7" and "8" simultaneously. Now the motors of the model will be switched off completely. The model may be damaged in the event of a crash!*

En cas de situation dangereuse qui ne peut plus être contrôlée, vous pouvez éteindre complètement le modèle au moyen d'un arrêt d'urgence. Pour ce faire, appuyez simultanément sur les deux boutons "7" et "8". Les moteurs de la maquette seront désormais complètement éteints. Le modèle peut être endommagé en cas de collision !

*In caso di situazione di pericolo non più controllabile, è possibile spegnere completamente il modello mediante un arresto di emergenza. A tale scopo premere contemporaneamente i due tasti "7" e "8". Ora i motori del modello saranno completamente spenti. Il modello può essere danneggiato in caso di incidente!*

En caso de que se produzca una situación peligrosa que ya no se pueda controlar, se puede apagar completamente el modelo mediante una parada de emergencia. Para ello, presione los dos botones "7" y "8" simultáneamente. Ahora los motores del modelo se apagarán completamente. ¡El modelo puede resultar dañado en caso de accidente!

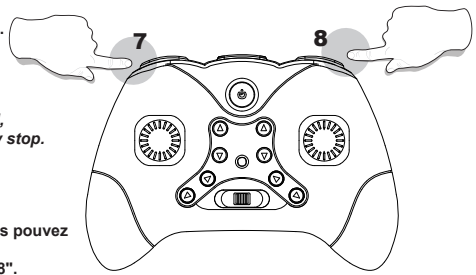

 **NUR im Notfall anwenden.**  
Das Modell kann dabei Schaden nehmen!  
*Use ONLY in an emergency.*  
The model can be damaged!

 **A utiliser UNIQUEMENT en cas d'urgence.**  
Le modèle peut être endommagé !  
*Utilizzare SOLO in caso di emergenza.*  
Il modello può essere danneggiato!  
**Usar SOLO en una emergencia.**  
¡El modelo puede ser dañado!

## Reset | reset | Réinitialiser Resetta | Reiniciar

Sollte sich die Drohne nicht mehr ordnungsgemäß steuern oder trimmen lassen und/ oder nicht mehr richtig auf die Steuerbefehle des Senders reagieren, können Sie das Modell wie folgt resetten:

1. Schalten Sie die Drohne ein und binden diese mit dem Sender (siehe Startvorbereitungen). Stellen Sie das Modell waagrecht auf den Boden.
2. Drücken Sie beide Steuerhebel nach links-unten (7 Uhr-Stellung) und halten diese in der Position. Die LEDs des Copter beginnen zu blinken. Leuchten die LEDs wieder konstant, ist der Reset abgeschlossen.

*If the drone can no longer be controlled or trimmed properly and/or does not respond correctly to the transmitter commands, you can reset the model as follows*

1. switch on the drone and tie it to the transmitter (see start preparations). Place the model horizontally on the ground.
2. Push both control levers down to the left (7 o'clock position) and hold them in the these in position. The Copter's LEDs start flashing. If the LEDs are constant again, the reset is completed.

Si le drone ne peut plus être contrôlé ou réglé correctement et/ou ne répond pas correctement aux commandes de l'émetteur, vous pouvez réinitialiser le modèle comme suit

1. allumez le drone et attachez-le à l'émetteur (voir les préparatifs de lancement). Placez le modèle horizontalement sur le sol.
2. pousser les deux leviers de commande vers le bas à gauche (position 7 heures) et les maintenir en position. Les LED de l'coptère se mettent à clignoter. Si les LEDs s'allument à nouveau en permanence, la réinitialisation est terminée.

*Se il drone non può più essere controllato o trimmato correttamente e/o non risponde correttamente ai comandi del trasmettitore, è possibile resettare il modello come segue*

1. accendere il drone e collegarlo al trasmettitore (vedi preparativi per il lancio). Posizionare il modello orizzontalmente a terra.
2. spingere entrambe le leve di comando verso il basso a sinistra (posizione a ore 7) e mantenerle in posizione. I LED dell'elicottero inizieranno a lampeggiare. Se i LED si riaccendono costantemente, il reset è completo.

Si el avión teledirigido ya no puede ser controlado o ajustado correctamente y/o no responde correctamente a los comandos del transmisor, puede reajustar el modelo de la siguiente manera

1. Encienda el dron y átelo al transmisor (vea los preparativos de lanzamiento). Coloque el modelo horizontalmente en el suelo.
2. Empuje ambas palancas de control hacia la izquierda (posición de las 7) y manténgalas en posición. Los LED del Copter comenzarán a parpadear. Si los LEDs se encienden constantemente de nuevo, el restablecimiento es completo.

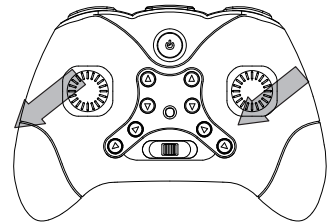

**weitere Steuerfunktionen | additional control functions | autres fonctions de contrôle**  
**ulteriori funzioni di controllo | otras funciones de control**

**7 - Speed-Select**

Es stehen drei Geschwindigkeits-/ Agilitätsstufen zur Auswahl:

40 % Speed (Sender piept 1x)

60 % Speed (Sender piept 2x)

100 % Speed (Sender piept 3x)

Wird das Modell Outdoor betrieben, verwenden Sie immer die 100 % Stufe und achten Sie darauf, dass es windstill ist!

**7 - Speed Select**

There are three speed/agility levels to choose from:

40 % Speed (transmitter beeps 1x)

60 % Speed (transmitter beeps 2x)

100 % Speed (transmitter beeps 3x)

If the model is used outdoors, always use the 100 % level and make sure that there is no wind!

**7 - Sélection de la vitesse**

Il existe trois niveaux de vitesse/agilité parmi lesquels choisir :

40 % Vitesse (l'émetteur émet 1x)

60 % de la vitesse (l'émetteur émet 2 bips)

100 % de la vitesse (l'émetteur émet 3 bips)

Si le modèle est utilisé à l'extérieur, utilisez toujours le niveau de 100 % et assurez-vous qu'il n'y a pas de vent !

**7 - Selezione della velocità**

Ci sono tre livelli di velocità/agilità tra cui scegliere:

40 % Velocità (segnale acustico del trasmettitore 1x)

60 % Velocità (segnale acustico del trasmettitore 2x)

100 % Velocità (segnale acustico del trasmettitore 3x)

Se il modello viene utilizzato all'aperto, utilizzare sempre il livello del 100 % e assicurarsi che non ci sia vento!

**7 - Selección de velocidad**

Hay tres niveles de velocidad/agilidad para elegir:

40 % de velocidad (el transmisor emite un pitido 1x)

60 % de velocidad (el transmisor emite 2 pitidos)

100 % de velocidad (el transmisor emite 3 pitidos)

Si el modelo se usa en el exterior, siempre use el nivel 100 % y asegúrese de que no haya viento!

4 - LED - Durch drücken der Taste „4“ schalten Sie die LED Beleuchtung ein oder aus.

4 - LED - By pressing the key "4" you switch the LED illumination on or off.

4 - LED - En appuyant sur la touche "4", vous allumez ou éteignez l'éclairage LED.

4 - LED - Premendo il tasto "4" si accende o si spegne l'illuminazione a LED.

4 - LED - Pulsando la tecla "4" se enciende o se apaga la iluminación del LED.

**6 - Headless**

Nach drücken der Taste „6“ beginnt die Fernsteuerung zu piepen. Das Modell fliegt nun immer in die Richtung, in die Sie steuern, egal in welcher Lage sich das Modell gerade befindet.

**6 - Headless**

After pressing the key "6" the remote control starts beeping. The model will now always fly in the direction you are steering, no matter what position the model is currently in.

**6 - Sans tête**

Après avoir appuyé sur la touche "6", la télécommande commence à émettre un bip. Le modèle volera désormais toujours dans la direction où vous le dirigez, quelle que soit sa position actuelle.

**6 - Senza testa**

Dopo aver premuto il tasto "6" il telecomando inizia a emettere un segnale acustico. Il modello ora volerà sempre nella direzione in cui si sta sterzando, indipendentemente dalla posizione in cui si trova attualmente.

**6 - Sin cabeza**

Después de pulsar la tecla "6" el mando a distancia empieza a emitir un pitido. El modelo ahora siempre volará en la dirección que usted está dirigiendo, sin importar la posición en la que el modelo se encuentre actualmente.

**8 - 360° Flip**

Nach drücken der Flip-Taste beginnt der Controller zu piepen. Bewegen Sie nun den rechten Steuerknüppel in die Richtung, in der Sie das Modell flippen lassen wollen. Achten Sie auf ausreichend Abstand zwischen Modell und Boden!

**8 - 360° flip**

After pressing the flip button the controller starts beeping. Now move the right-hand control stick in the direction in which you want to flip the model. Make sure there is enough distance between model and ground!

**8 - 360° flip**

Après avoir appuyé sur le bouton-poussoir, le contrôleur commence à émettre un bip. Déplacez maintenant la manette de commande de droite dans la direction dans laquelle vous voulez faire pivoter le modèle. Assurez-vous qu'il y a suffisamment de distance entre le modèle et le sol !

**8 - 360° flip**

Dopo aver premuto il tasto flip, il regolatore inizia a emettere un segnale acustico. Ora spostare lo stick di comando destro nella direzione in cui si vuole capovolgere il modello. Assicuratevi che ci sia una distanza sufficiente tra il modello e il terreno!

**8 - 360° de giro**

Después de pulsar el botón de giro, el controlador comienza a emitir un pitido. Ahora mueve la palanca de control de la derecha en la dirección en la que quieres voltear el modelo. ¡Asegúrate de que haya suficiente distancia entre el modelo y el suelo!

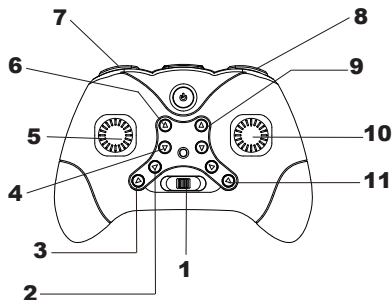



**Konformitätserklärung gemäß Richtlinie Radio Equipment Directive (RED) 2014/53/EU**

*Declaration of Conformity in accordance with the Radio Equipment Directive (RED) 2014/53/EU*

*Déclaration de conformité CE (RED) 2014/53/EU*

Hiermit wird erklärt, dass das Produkt:

*I hereby declare that the product:*

**SkyWatcher Small, RC-Quadrocopter**

*déclarons sous notre seule responsabilité que le produit:*

Artikelnummer:

*Product number:*

**9420 (EAN: 4250684194205) – H4805**

*Numéro d'article:*

Bei bestimmungsgemäßer Verwendung den grundlegenden Anforderungen nach Artikel 3 und den übrigen einschlägigen Bestimmungen der Richtlinie (RED) 2014/53/EU entspricht.

*Complies with the essential requirements and the other relevant provisions of the Directive (RED) 2014/53/EU, when used for its intended purpose.*

*Est conforme aux exigences des directives et ordonnances suivantes (RED) 2014/53/EU.*

In Übereinstimmung mit den folgenden harmonisierten Normen gefertigt:

*Manufactured in accordance with the following harmonised standards:*

*Et a été fabriqué conformément aux normes harmonisées suivantes:*

EN 300 328 V2.1.1

EN 300 440 V2.1.1

EN 301 489-1 V2.1.1

EN 301 489-3 V2.1.1

EN 301 489-17 V3.1.1

EN 62479:2010

Hersteller / verantwortliche Person:

**drive & fly models, Jürgen Kamm**

*Manufacturer / responsible Person:*

**Drahthammer Str. 22**

*Fabricant / personne responsable:*

**92224 Amberg, Germany**

A handwritten signature in blue ink, appearing to read 'Jürgen Kamm', written over a light blue horizontal line.

Jürgen Kamm

*Geschäftsführer / managing director / directeur général*

Ort/ Datum:

*place of issue/ date:*

**Amberg (Germany), 02.03.2020**

*Lieu de délivrance/ Date:*

Frequency Range: 2412 MHz to 2472 MHz

Drohne/ drone:

The EIRP of the EUT is 7,37dBm (5,46mW) which is below the max permitted sending level of 20 mW, and then the EUT is not need to conduct SAR measurement.

Sender/ remote:

The EIRP of the EUT is -0,24dBm (0,95mW) which is below the max permitted sending level of 20 mW, and then the EUT is not need to conduct SAR measurement.



**Sicherheits-/ Gefahrenhinweise für Akkus/ Batterien**  
**Safety/ hazard information for rechargeable batteries/ batteries**  
**Informations sur la sécurité/les dangers des piles rechargeables/piles**  
**Informazioni sulla sicurezza/pericolo per le batterie ricaricabili/batterie**  
**Información de seguridad/peligrosidad de las pilas/ baterías recargables**  
**Informace o bezpečnosti/nebezpečnosti dobíjících baterií/akumulátorů**



## Service Hotline:

Sollten Sie Fragen zu unseren Produkten haben, wenden Sie sich bitte an unser Serviceabteilung

DF-Models  
Drahthammerstr. 22  
92224 Amberg  
Deutschland  
info@df-models.com  
www.df-models.com



www.df-models.com  
info@df-models.com  
Service-Telefon: +49 (0) 9621 782 293

**Elektroaltgeräteverordnung**  
Elektroartikel gehören nicht in den Hausmüll. Sie können Ihre alten, gebrauchten Elektroartikel unentgeltlich bei den öffentlichen Sammelstellen Ihrer Gemeinde abgeben.  
Gemäß der EAR Verordnung ist DF-Models registrierter Hersteller mit der WEEE-REG.-Nr DE30915550

**Haftungsausschluss | disclaimer | Avis de non-responsabilité | Esclusione di responsabilità**  
**Descargo de responsabilidad | Odmítnutí odpovědnosti**

Da wir (DF Models) Ihre Handhabung des Akkus nicht überwachen können, wird jegliche Haftung und Gewährleistung bei falscher Behandlung, Ladung/ Entladung, Beschädigung usw. ausdrücklich ausgeschlossen.

*Since we (DF Models) cannot monitor your handling of the battery, any liability and warranty for incorrect handling, charging/discharging, damage, etc. is expressly excluded.*

Comme nous (DF Models) ne pouvons pas contrôler votre manipulation de la batterie, toute responsabilité et garantie pour une manipulation incorrecte, charge/décharge, dommages etc. est expressément exclue.

*Poiché noi (DF Models) non possiamo controllare la gestione della batteria da parte dell'utente, si esclude espressamente qualsiasi responsabilità e garanzia per l'uso scorretto, la carica/scarica, i danni ecc.*

Dado que nosotros (DF Models) no podemos controlar el manejo de la batería, se excluye expresamente cualquier responsabilidad y garantía por manejo incorrecto, carga/descarga, daños, etc.

*Protože my (DF Models) nemůžeme kontrolovat vaše zacházení s baterií, je výslovně vyloučena jakákoliv odpovědnost a záruka za nesprávné zacházení, nabíjení/vybíjení, poškození atd.*

**Gefahren-/ Sicherheitshinweise | *danger/ safety instructions* | Informations sur les dangers et la sécurité  
Informazioni di pericolo/sicurezza | Información de peligro/seguridad | Nebezpečí/bezpečnostní pokyny**

- \* Bewahren Sie Batterien/ Akkus immer außerhalb der Reichweite von Kindern und Haustieren auf.
- \* Ausgelaufene oder beschädigte Batterien/ Akkus können bei Berührung Verätzungen verursachen. Falls Haut oder Augen mit dem Elektrolyten in Kontakt kommen, spülen Sie die Stelle sofort sorgfältig mit klarem Wasser und suchen umgehend einen Arzt auf.
- \* Benutzen Sie geeignete Schutzhandschuhe bei der Entsorgung von defekten Batterien/ Akkus.
- \* Wenn Sie Auffälligkeiten wie Geruch, Verfärbung, übermäßige Erhitzung oder Verformung des Akkus bemerken, trennen Sie den Akku sofort vom Ladegerät bzw. vom Verbraucher. Entsorgen Sie die Batterien/ den Akku sachgerecht (bei einer Sammelstelle abgeben, NICHT im Hausmüll entsorgen!). Akkus dürfen nicht feucht oder nass werden. Vermeiden Sie die Entstehung von Kondenswasser.
- \* Batterien/ Akkus niemals ins Feuer werfen.
- \* Setzen Sie die Batterien/ Akkus niemals widrigen Umgebungsbedingungen aus (z. B. Nässe, zu hoher oder niedriger Umgebungstemperatur, direkte Sonneneinstrahlung, Zündquellen oder offenem Feuer, Staub, Dämpfen, Lösungsmitteln).
- \* Vermeiden Sie starke Verschmutzung sowie übermäßige mechanische Belastung des Akkus.
- \* Batterien/ Akkus niemals baulich verändern, niemals direkt an Batterien/ Akkus löten.
- \* Ziehen Sie niemals an den Anschlusskabeln.
- \* Batterien/ Akkus niemals gewaltsam öffnen.
- \* Mischen Sie niemals Batterien und Akkus gleichzeitig in einem Gerät.
- \* Verwenden Sie stets Batterien/ Akkus des gleichen Typs und Herstellers.
- \* Achten Sie beim Einlegen von Batterien/ Akkus in die Akkuhalterung auf die richtige Polung. Bei Falschpolung wird nicht nur ihr Modell, sondern auch die Batterie/ der Akku beschädigt.
- \* Batterien/ Akkus dürfen niemals kurzgeschlossen, beschädigt, zerlegt oder in offenes Feuer geworfen werden. Es besteht Brand- und Explosionsgefahr.
- \* Trennen Sie den Akku bei starker Erwärmung sofort vom Ladegerät/ Verbraucher.
- \* Akku nur mit geeigneten Ladegeräten aufladen.
- \* Akku immer auf einer nicht brennbaren Unterlage laden.
- \* Akku niemals in der Nähe von brennbaren Materialien laden/ nutzen.
- \* Akku niemals unbeaufsichtigt laden/ nutzen.
- \* Akku niemals im Modell, einem KfZ/ Wohnwagen usw. laden.
- \* Akku niemals verpolt laden oder nutzen.
- \* Keine Akkus laden, die unterkühlt oder zu stark erwärmt sind.
- \* Batterien/ Akkus nicht an Orten laden/ nutzen welcher hohen statischen Entladung ausgesetzt sind.
- \* Bei längerem Nichtgebrauch des Modells entnehmen Sie die eingelegten Batterien/ Akkus aus der Fernsteuerung und aus dem Modell um Schäden durch auslaufende / tiefentladene Batterien/ Akkus zu vermeiden.
- \* Herkömmliche Alkaline-Batterien (1,5 Volt) sind nur für den einmaligen Gebrauch vorgesehen und müssen anschließend ordnungsgemäß entsorgt werden. Entsorgen Sie leere Batterien bzw. defekte Akkus umweltgerecht über die autorisierten Sammelstellen. Alkaline-Batterien dürfen NICHT wieder aufgeladen werden, es besteht Brand-/ Explosionsgefahr.
- \* Die Entsorgung von Batterien/ Akkus über den Hausmüll ist untersagt.
- \* Im Falle eines Brandes Batterien/ Akkus niemals mit Wasser löschen (siehe Löschmittel).
- \* Fehlbehandlung von Batterien/ Akkus können zu Explosionen/ Brand führen.

\* *Always keep batteries/ rechargeable batteries out of the reach of children and pets.*

- \* *Leaking or damaged batteries/accumulators can cause burns on contact. If skin or eyes come into contact with the electrolyte, immediately rinse the area thoroughly with clean water and seek medical attention immediately. Use suitable protective gloves when disposing of the defective battery.*
- \* *If you notice any abnormalities such as odor, discoloration, excessive heating or deformation of the battery, disconnect the battery from the charger or consumer immediately. Dispose of the batteries/accumulator properly (take to a collection point, DO NOT dispose of in household waste!).*
- \* *Batteries must not get damp or wet. Avoid the formation of condensation.*
- \* *Never dispose of batteries/ rechargeable batteries in a fire.*
- \* *Never expose the batteries/ rechargeable batteries to adverse ambient conditions (e.g. wetness, excessively high or low ambient temperature, direct sunlight, ignition sources or open fire, dust, vapors, solvents).*
- \* *Avoid heavy soiling and excessive mechanical stress on the battery.*
- \* *Never modify batteries/ rechargeable batteries structurally, never solder directly to batteries/ rechargeable batteries.*
- \* *Never tug at the connection cables.*
- \* *Never open batteries/ rechargeable batteries by force.*
- \* *Never mix batteries and rechargeable batteries in one device at the same time.*
- \* *Always use batteries/ rechargeable batteries of the same type and manufacturer.*
- \* *When inserting batteries/ rechargeable batteries into the battery holder, ensure that the polarity is correct. If the polarity is incorrect, not only your model but also the battery/accumulator will be damaged.*
- \* *Batteries/ rechargeable batteries must never be short-circuited, damaged, disassembled or thrown into open fire. There is a risk of fire and explosion.*
- \* *Immediately disconnect the battery from the charger/ consumer if it becomes very hot.*
- \* *Only charge rechargeable batteries with suitable chargers.*
- \* *Always charge batteries on a non-flammable surface.*
- \* *Never charge/use rechargeable batteries near flammable materials.*
- \* *Never charge/use batteries without supervision.*
- \* *Never charge the rechargeable batteries in a model, vehicle/caravan, etc.*
- \* *Never charge or use batteries with reverse polarity.*
- \* *Do not charge batteries that are overcooled or overheated.*
- \* *Do not charge/use batteries in locations subject to high static discharge.*
- \* *If the model is not used for a longer period of time, remove the inserted batteries from the remote control and from the model to avoid damage due to leaking / deep discharged batteries.*
- \* *Conventional alkaline batteries (1.5 volts) are intended for single use only and must be disposed of properly afterwards. Dispose of empty batteries or defective rechargeable batteries in an environmentally friendly manner via authorized collection points. Alkaline batteries must NOT be recharged, there is a risk of fire/explosion.*
- \* *Disposing of batteries/battery packs in the household waste is prohibited.*
- \* *In case of fire, never extinguish batteries with water (see Extinguishing media).*
- \* *Incorrect handling of batteries/ rechargeable batteries can lead to explosions/fire.*

\* *Gardez toujours les piles/piles rechargeables hors de portée des enfants et des animaux domestiques.*

- \* *Les batteries/paquets de batteries qui fuient ou sont endommagés peuvent provoquer des brûlures en cas de contact. Si la peau ou les yeux entrent en contact avec l'électrolyte, rincez immédiatement et abondamment la zone concernée à l'eau claire et consultez immédiatement un médecin.*
- \* *Utilisez des gants de protection appropriés lors de la mise au rebut des piles/piles rechargeables défectueuses.*
- \* *Si vous remarquez des anomalies telles qu'une odeur, une décoloration, un échauffement excessif ou une déformation de la batterie, déconnectez immédiatement la batterie du chargeur ou du consommateur. Mettez les piles au rebut de manière appropriée (apportez-les à un point de collecte, NE les jetez PAS dans les ordures ménagères).*
- \* *Les piles ne doivent pas être humides ou mouillées. Évitez la formation de condensation.*
- \* *Ne jetez jamais des piles/piles rechargeables dans un feu.*
- \* *N'exposez jamais les piles à des conditions environnementales défavorables (par exemple, humidité, températures ambiantes élevées ou basses, lumière directe du soleil, sources d'inflammation ou feu ouvert, poussière, vapeurs, solvants).*
- \* *Évitez les salissures importantes et les contraintes mécaniques excessives sur la batterie.*
- \* *Ne modifiez jamais la structure des piles/piles rechargeables, ne soudez jamais directement les piles/piles rechargeables.*

**Gefahren-/ Sicherheitshinweise | danger/ safety instructions | Informations sur les dangers et la sécurité  
Informazioni di pericolo/sicurezza | Información de peligro/seguridad | Nebezpečí/bezpečnostní pokyny**

- \* Ne tirez jamais sur les câbles de connexion.
- \* N'ouvrez jamais les piles/piles rechargeables par la force.
- \* Ne mélangez jamais des piles et des batteries rechargeables dans le même appareil.
- \* Utilisez toujours des piles du même type et du même fabricant.
- \* Lorsque vous insérez des piles/piles rechargeables dans le support de piles, assurez-vous que la polarité est correcte. Une polarité incorrecte endommagera non seulement votre modèle mais aussi la batterie.
- \* Les batteries/piles rechargeables ne doivent jamais être court-circuitées, endommagées, démontées ou jetées dans un feu ouvert. Il y a un risque d'incendie et d'explosion.
- \* Déconnectez immédiatement la batterie du chargeur/ consommateur si elle devient très chaude.
- \* Ne chargez les batteries qu'avec des chargeurs adaptés.
- \* Chargez toujours les batteries sur une surface ininflammable.
- \* Ne chargez/utilisez jamais les batteries à proximité de matériaux inflammables.
- \* Ne jamais charger/utiliser les piles sans surveillance.
- \* Ne chargez jamais les batteries dans un modèle, une voiture/caravane, etc.
- \* Ne chargez ou n'utilisez jamais de piles en inversant la polarité.
- \* Ne chargez pas les batteries qui sont trop refroidies ou trop chaudes.
- \* Ne chargez pas et n'utilisez pas les piles dans des endroits soumis à des décharges statiques importantes.
- \* Si le modèle n'est pas utilisé pendant une période prolongée, retirez les piles de la télécommande et du modèle afin d'éviter tout dommage dû à une fuite ou à une décharge profonde des piles.
- \* Les piles alcalines classiques (1,5 volt) ne sont destinées qu'à un usage unique et doivent ensuite être éliminées de manière appropriée. Jetez les piles vides ou les piles rechargeables défectueuses dans le respect de l'environnement dans des points de collecte autorisés. Les piles alcalines ne doivent PAS être rechargées, il y a un risque d'incendie/explosion.
- \* Il est interdit de jeter les piles/batteries dans les ordures ménagères.
- \* En cas d'incendie, ne jamais éteindre les batteries avec de l'eau (voir agents d'extinction).
- \* Une manipulation incorrecte des piles/piles rechargeables peut entraîner des explosions/incendies.

- \* *Tenere sempre le batterie/le batterie ricaricabili fuori dalla portata dei bambini e degli animali domestici.*
- \* *Batterie/pacchi batterie che perdono o sono danneggiati possono causare ustioni se toccati. Se la pelle o gli occhi vengono a contatto con l'elettrolita, sciacquare immediatamente l'area con acqua pulita e consultare immediatamente un medico.*
- \* *Usare guanti protettivi adeguati quando si smaltiscono le batterie/le batterie ricaricabili difettose.*
- \* *Se notate qualsiasi anomalia come odore, scolorimento, eccessivo riscaldamento o deformazione della batteria, scollegare immediatamente la batteria dal caricatore o dal consumatore. Smaltire correttamente le batterie (portarle in un punto di raccolta, NON smaltirle nei rifiuti domestici).*
- \* *Le batterie non devono essere umide o bagnate. Evitare la formazione di condensazione.*
- \* *Non gettare mai le batterie/le batterie ricaricabili nel fuoco.*
- \* *Non esporre mai le batterie a condizioni ambientali avverse (ad esempio umidità, temperature ambientali alte o basse, luce solare diretta, fonti di accensione o fuoco aperto, polvere, vapori, solventi).*
- \* *Evitare di sporcare pesantemente e di sottoporre la batteria a stress meccanici eccessivi.*
- \* *Non modificare mai strutturalmente le batterie/gli accumulatori, non saldare mai direttamente sulle batterie/gli accumulatori.*
- \* *Non tirare mai i cavi di collegamento.*
- \* *Non aprire mai le batterie/batterie ricaricabili con la forza.*
- \* *Non mischiare mai batterie e batterie ricaricabili nello stesso apparecchio.*
- \* *Utilizzare sempre batterie dello stesso tipo e dello stesso produttore.*
- \* *Quando si inseriscono le batterie/caricabatterie nel portabatterie, assicurarsi che la polarità sia corretta. Una polarità errata non solo danneggerà il vostro modello ma anche la batteria.*
- \* *Le batterie/batterie ricaricabili non devono mai essere cortocircuitate, danneggiate, smontate o gettate nel fuoco aperto. C'è un rischio di incendio e di esplosione.*
- \* *Scollegare immediatamente la batteria dal caricatore/consumatore se diventa molto calda.*
- \* *Caricare le batterie solo con caricabatterie adatti.*
- \* *Caricare sempre le batterie su una superficie non infiammabile.*
- \* *Non caricare/utilizzare mai le batterie vicino a materiali infiammabili.*
- \* *Non caricare/utilizzare mai le batterie incustodite.*
- \* *Non caricare mai le batterie in un modello, auto/caravan, ecc.*
- \* *Non caricare o usare mai batterie con polarità inversa.*
- \* *Non caricare batterie troppo raffreddate o troppo calde.*
- \* *Non caricare/utilizzare le batterie in luoghi soggetti a forti scariche statiche.*
- \* *Se il modello non viene utilizzato per un lungo periodo di tempo, rimuovere le batterie dal telecomando e dal modello per evitare danni dovuti a perdite / batterie scariche.*
- \* *Le batterie alcaline convenzionali (1,5 volt) sono destinate solo ad un uso singolo e devono essere smaltite correttamente dopo. Smaltire le batterie vuote o le batterie ricaricabili difettose in modo ecologico presso i punti di raccolta autorizzati. Le batterie alcaline NON devono essere ricaricate, c'è il rischio di incendio/esplosione.*
- \* *È proibito smaltire le batterie/pacchetti di batterie nei rifiuti domestici.*
- \* *In caso di incendio, non spegnere mai le batterie con acqua (vedi agenti estinguenti).*
- \* *L'uso scorretto delle batterie/accumulatori può portare a esplosioni/incendi.*

- \* *Mantenga siempre las pilas/baterías recargables fuera del alcance de los niños y las mascotas.*
- \* *Las baterías/paquetes de baterías con fugas o dañados pueden causar quemaduras si se tocan. Si la piel o los ojos entran en contacto con el electrolito, enjuague inmediatamente la zona con agua limpia y busque atención médica de inmediato.*
- \* *Utilice guantes de protección adecuados para eliminar las pilas o baterías defectuosas.*
- \* *Si observa alguna anomalía como olor, decoloración, calentamiento excesivo o deformación de la batería, desconecte la batería del cargador o del consumidor inmediatamente. Elimine las pilas correctamente (lívelas a un punto de recogida, NO las tire a la basura doméstica).*
- \* *Las pilas no deben humedecerse ni mojarse. Evite la formación de condensación.*
- \* *Nunca arroje las pilas o baterías al fuego.*
- \* *No exponga nunca las baterías a condiciones ambientales adversas (por ejemplo, humedad, temperaturas ambientales altas o bajas, luz solar directa, fuentes de ignición o fuego abierto, polvo, vapores, disolventes).*
- \* *Evite que la batería se ensucie mucho y se someta a un esfuerzo mecánico excesivo.*
- \* *No modifique nunca las pilas/baterías estructuralmente, ni suelde directamente las pilas/baterías.*
- \* *No tire nunca de los cables de conexión.*
- \* *No abra nunca las pilas/ baterías recargables por la fuerza.*
- \* *No mezcle nunca pilas y baterías en el mismo aparato.*
- \* *Utilice siempre pilas del mismo tipo y fabricante.*
- \* *Cuando introduzca las pilas o baterías en el portapilas, asegúrese de que la polaridad es la correcta. Una polaridad incorrecta no sólo dañará su modelo sino también la batería.*
- \* *Las pilas/baterías recargables nunca deben ser cortocircuitadas, dañadas, desmontadas o arrojadas al fuego. Existe riesgo de incendio y explosión. Desconecte inmediatamente la batería del cargador/consumidor si se calienta mucho.*
- \* *Cargue las baterías sólo con cargadores adecuados.*
- \* *Cargue siempre las baterías en una superficie no inflamable.*

**Gefahren-/ Sicherheitshinweise | danger/ safety instructions | Informations sur les dangers et la sécurité  
Informazioni di pericolo/sicurezza | Información de peligro/seguridad | Nebezpečí/bezpečnostní pokyny**

- \* Nunca cargue/utilice las baterías cerca de materiales inflamables.
- \* Nunca cargue/utilice las baterías sin vigilancia.
- \* Nunca cargue las baterías en una maqueta, coche/caravana, etc.
- \* Nunca cargue o utilice baterías con la polaridad invertida.
- \* No cargue las baterías que estén sobreenfriadas o demasiado calientes.
- \* No cargue/utilice las baterías en lugares expuestos a altas descargas estáticas.
- \* Si el modelo no se utiliza durante un período de tiempo prolongado, retire las pilas del mando a distancia y del modelo para evitar daños debidos a fugas / pilas muy descargadas.
- \* Las pilas alcalinas convencionales (de 1,5 voltios) sólo están pensadas para un solo uso y deben desecharse correctamente después. Elimine las baterías vacías o las baterías recargables defectuosas de forma respetuosa con el medio ambiente en los puntos de recogida autorizados. Las pilas alcalinas NO deben recargarse, existe riesgo de incendio/explosión.
- \* Está prohibido arrojar las pilas o baterías a la basura doméstica.
- \* En caso de incendio, no apague nunca las pilas con agua (ver agentes extintores).
- \* La manipulación incorrecta de las pilas/baterías recargables puede provocar explosiones/incendios.

- \* **Baterie/dobíjecí baterie vždy uchovávejte mimo dosah dětí a domácích zvířat.**
- \* **Vytékající nebo poškozené baterie/akumulátory mohou při dotyku způsobit popáleniny. Pokud se elektrolyt dostane do kontaktu s kůží nebo očima, okamžitě důkladně opláchněte místo čistou vodou a okamžitě vyhledejte lékařskou pomoc.**
- \* **Při likvidaci vadných baterií/dobíjecích baterií používejte vhodné ochranné rukavice.**
- \* **Pokud zaznamenáte jakékoli abnormality, jako je zápach, změna barvy, nadměrné zahívání nebo deformace baterie, okamžitě baterii odpojte od nabíječky nebo spotřebiče. Baterie řádně zlikvidujte (odneste je do sběrného místa, NEVHAZUJTE je do domovního odpadu).**
- \* **Baterie nesmí být vlhké nebo mokré. Zabraňte tvorbě kondenzace.**
- \* **Nikdy nevhazujte baterie/dobíjecí baterie do ohně.**
- \* **Nikdy nevystavujte baterie nepřiznivým okolním podmínkám (např. vlhkosti, vysokým nebo nízkým okolním teplotám, přímému slunečnímu záření, zdrojům vznícení nebo otevřenému ohni, prachu, výparům, rozpouštědlům).**
- \* **Zabraňte silnému znečištění a nadměrnému mechanickému namáhání baterie.**
- \* **Nikdy baterie/dobíjecí baterie konstrukčně neupravujte, nikdy nepájejte přímo na baterie/dobíjecí baterie.**
- \* **Nikdy netahejte za přípojovací kabely.**
- \* **Nikdy neotvírejte baterie/dobíjecí baterie násilím.**
- \* **Nikdy nemíchejte baterie a dobíjecí baterie ve stejném spotřebiči.**
- \* **Vždy používejte baterie stejného typu a výrobce.**
- \* **Při vkládání baterií/akumulátorů do držáku baterií dbejte na správnou polaritu. Nesprávná polarita poškodí nejen váš model, ale také baterii.**
- \* **Baterie/dobíjecí baterie se nesmí zkratovat, poškozovat, rozebírat ani vyhazovat do otevřeného ohně. Hrozí nebezpečí požáru a výbuchu.**
- \* **Pokud se akumulátor silně zahřeje, okamžitě jej odpojte od nabíječky/spotřebiče.**
- \* **Akumulátory nabíjejte pouze pomocí vhodných nabíječek.**
- \* **Baterie vždy nabíjejte na nehořlavém povrchu.**
- \* **Nikdy nenabíjejte/používejte baterie v blízkosti hořlavých materiálů.**
- \* **Nikdy nenabíjejte/používejte baterie bez dozoru.**
- \* **Nikdy nenabíjejte baterie v modelu, autě/karavanu apod.**
- \* **Nikdy nenabíjejte ani nepoužívejte baterie s opačnou polaritou.**
- \* **Nenabíjejte přechlazené nebo příliš horké baterie.**
- \* **Nenabíjejte/používejte baterie na místech s vysokým statickým výbojem.**
- \* **Pokud model delší dobu nepoužíváte, vyjměte baterie z dálkového ovladače a z modelu, aby nedošlo k poškození v důsledku vytečení / hlubokého vybití baterií.**
- \* **Běžné alkalické baterie (1,5 V) jsou určeny pouze k jednorázovému použití a musí být řádně zlikvidovány. Vybítí baterie nebo vadné dobíjecí baterie zlikvidujte ekologicky setrým způsobem na autorizovaných sběrných místech. Alkalické dobíjet, hrozí nebezpečí požáru/výbuchu.**
- \* **Vyhazování baterií/akumulátorů do domovního odpadu je zakázáno.**
- \* **V případě požáru nikdy nehaste baterie vodou (viz hasicí prostředky).**
- \* **Nesprávná manipulace s bateriemi/dobíjecími bateriemi může vést k výbuchu/požáru.**

**Löschmittel | extinguishing agent | Agent extincteur  
Agente estinguente | Agente extintor | Hasičí prostředek**

Im Falle eines Brandes von Batterien/ Akkus niemals mit Wasser löschen! Nur Trockenlöschmittel zum ersticken der Flammen verwenden (z. B. Sand). Ebenfalls zur Brandbekämpfung eignen sich Kohlendioxid oder Löschpulver-/ Schaum. Besonders empfohlen wird der Einsatz eines Feuerlöschers mit AWD-Löschmittel.

In case of fire of batteries/accumulators never extinguish with water! Only use dry extinguishing agents to smother the flames (e.g. sand). Carbon dioxide or extinguishing powder/foam are also suitable for fire fighting. The use of a fire extinguisher with AWD extinguishing agent is particularly recommended.

N'utilisez jamais d'eau pour éteindre un feu dans des batteries ! N'utilisez que des agents extincteurs secs pour étouffer les flammes (par exemple du sable). Le dioxyde de carbone ou la poudre/mousse d'extinction conviennent également à la lutte contre l'incendie. L'utilisation d'un extincteur avec un agent extincteur AWD est particulièrement recommandée.

Non usare mai acqua per spegnere un incendio nelle batterie! Usare solo agenti estintori secchi per soffocare le fiamme (per esempio sabbia). L'anidride carbonica o la polvere/schiuma estinguente sono anche adatti per l'estinzione degli incendi. L'uso di un estintore con agente estinguente AWD è particolarmente raccomandato.

No utilize nunca agua para extinguir un incendio en las baterías. Utilice únicamente agentes extintores secos para sofocar las llamas (por ejemplo, arena). El dióxido de carbono o el polvo/espuma de extinción también son adecuados para la lucha contra el fuego. Se recomienda especialmente el uso de un extintor con agente extintor AWD.

Nikdy nepoužívejte k hašení požáru baterii vodu! K uhašení plamenů používejte pouze suché hasicí prostředky (např. písek). K hašení požáru je vhodný také oxid uhličitý nebo hasicí prášek/pěna. Doporučuje se zejména použití hasičiho přístroje s hasivem AWD.



## Entsorgung | waste management | Élimination Smaltimento | Eliminación | Likvidace

Batterien/ Akkus dürfen niemals im Hausmüll entsorgt werden! Batterien/ Akkus können bei öffentlichen Sammelstellen Ihrer Gemeinde abgegeben werden. Batterien/ Akkus können auch bei allen Verkaufsstellen für Batterien/ Akkus abgegeben werden. Achten Sie unbedingt darauf, das bei Batterien/ Akkus keine Kurzschlüsse entstehen können (evtl. mit Klebeband sichern). DF Models ist unter der WEEE Reg. Nr. DE30915550 bei der Stiftung EAR angemeldet und recycelt alle gebrauchten elektronische Bauteile ordnungsgemäß. Batterien/ Akkus sind mit unten abgebildetem Symbol (Mülltonnen) gekennzeichnet. Dies weist auf das Verbot der Entsorgung über den Hausmüll hin. Zusätzliche Bezeichnungen für das ausschlaggebende Schwermetall sind: Cd=Cadmium, Hg=Quecksilber, Pb=Blei

*Batteries / rechargeable batteries must never be disposed of in household waste! Batteries/rechargeable batteries can be handed in at public collection points in your community. Batteries/accumulators can also be handed in at all sales points for batteries/accumulators. Please make sure that batteries are not short-circuited (secure with tape if necessary). DF Models is registered under the WEEE Reg. No. DE30915550 at the EAR foundation and recycles all used electronic components properly. Batteries/rechargeable batteries are marked with the symbol shown below (garbage cans). This indicates the prohibition of disposal in household waste. Additional designations for the determining heavy metal are: Cd=cadmium, Hg=mercury, Pb=lead.*

Les piles/piles rechargeables ne doivent jamais être jetées dans les ordures ménagères ! Les piles/piles rechargeables peuvent être déposées dans les points de collecte publics de votre municipalité. Les piles/piles rechargeables peuvent également être remises dans tous les points de vente de piles/piles rechargeables. Assurez-vous que les piles ne sont pas court-circuitées (fixez-les avec du ruban adhésif si nécessaire). DF Models est enregistré sous WEEE Reg. No. DE30915550 auprès de la fondation EAR et recycle correctement tous les composants électroniques usagés. Les piles/piles rechargeables sont marquées du symbole ci-dessous (poubelles). Cela indique que l'élimination dans les ordures ménagères est interdite. Les désignations supplémentaires pour le métal lourd décisif sont : Cd=Cadmium, Hg=Mercure, Pb=Plomb

*Le batterie/gli accumulatori ricaricabili non devono mai essere smaltiti nei rifiuti domestici! Le batterie/ pile ricaricabili possono essere consegnate nei punti di raccolta pubblici del tuo comune. Le batterie/ pile ricaricabili possono anche essere consegnate in tutti i punti vendita di batterie/ pile ricaricabili. Assicurarsi che le batterie non siano in cortocircuito (fissare con nastro adesivo se necessario). DF Models è registrata con il numero di registro WEEE DE30915550 presso la fondazione EAR e ricicla correttamente tutti i componenti elettronici usati. Le pile/batterie ricaricabili sono contrassegnate dal simbolo mostrato qui sotto (bidoni dei rifiuti). Questo indica che lo smaltimento nei rifiuti domestici è proibito. Ulteriori denominazioni per il metallo pesante decisivo sono: Cd=Cadmio, Hg=Mercurio, Pb=Piombo*

Las pilas/baterías recargables no deben tirarse nunca a la basura doméstica. Las pilas/ baterías recargables pueden entregarse en los puntos de recogida públicos de su municipio. Las pilas/baterías recargables también pueden entregarse en todos los puntos de venta de pilas/baterías recargables. Asegúrese de que las baterías no estén en cortocircuito (asegúrelas con cinta adhesiva si es necesario). DF Models está registrada con el número de registro WEEE DE30915550 en la fundación EAR y recicla adecuadamente todos los componentes electrónicos usados. Las pilas/baterías recargables están marcadas con el símbolo que se muestra a continuación (cubos de basura). Esto indica que la eliminación en la basura doméstica está prohibida. Otras denominaciones para el metal pesado decisivo son: Cd=Cadmio, Hg=Mercurio, Pb=Plomo

*Baterie/dobíjecí baterie se nikdy nesmí vyhazovat do domovního odpadu! Baterie/dobíjecí baterie můžete odevzdávat na veřejných sběrných místech ve vaší obci. Baterie/dobíjecí baterie lze odevzdávat také na všech prodejních místech baterii/dobíjecí baterii. Ujistěte se, že baterie nejsou zkratované (v případě potřeby je zajistěte lepicí páskou). Společnost DF Models je registrována pod reg. č. DE30915550 u nadace EAR a všechny použité elektronické komponenty řádně recykluje. Baterie/dobíjecí baterie jsou označeny níže uvedeným symbolem (odpadkové koše). To znamená, že likvidace v domovním odpadu je zakázána. Další označení pro rozhodující těžký kov jsou: Cd = kadmium, Hg = rtuť, Pb = olovo.*



## Lagerung | storage | Stockage | Stoccaggio | Almacenamiento | Úložišť

Akkus sollten bei längerer Lagerung nicht leer oder komplett geladen sein. Ein Ladezustand von ca. 80 % der Akkus ist ideal. Der Ladezustand sollte in regelmäßigen Abständen geprüft und angepasst werden. Akkus immer sicher an einem nicht brennbaren Ort aufbewahren (z. B. LiPo-Sack usw. verwenden). Aufbewahrung und Lagerung bei Zimmertemperatur (ca. 15-22°C).

*Batteries should not be empty or fully charged during longer storage. A state of charge of approx. 80 % of the rechargeable batteries is ideal. The state of charge should be checked and adjusted at regular intervals. Always store batteries safely in a non-flammable place (e.g. use LiPo bag etc.). Store and keep at room temperature (approx. 15-22°C).*

Les batteries ne doivent pas être vides ou complètement chargées pendant un stockage prolongé. Un état de charge d'environ 80 % des batteries est idéal. Le niveau de charge doit être vérifié et ajusté à intervalles réguliers. Stockez toujours les batteries en toute sécurité dans un endroit ininflammable (par exemple, utilisez un sac LiPo, etc.). Stocker et conserver à température ambiante (environ 15-22°C).

*Le batterie non dovrebbero essere vuote o completamente cariche durante la conservazione prolungata. Uno stato di carica di circa l'80% delle batterie è ideale. Il livello di carica deve essere controllato e regolato a intervalli regolari. Conservare sempre le batterie in modo sicuro in un luogo non infiammabile (ad esempio, utilizzare una borsa LiPo, ecc.). Conservare e tenere a temperatura ambiente (circa 15-22°C).*

Las baterías no deben estar vacías ni completamente cargadas durante un almacenamiento prolongado. Un estado de carga de aproximadamente el 80 % de las baterías es ideal. El nivel de carga debe comprobarse y ajustarse a intervalos regulares. Guarde siempre las baterías de forma segura en un lugar no inflamable (por ejemplo, utilice una bolsa para LiPo, etc.). Almacenar y conservar a temperatura ambiente (aprox. 15-22°C).

*Baterie by při delší skladování neměly být prázdné nebo plně nabitě. Ideální stav nabití baterií je přibližně 80 %. Hladinu nabití je třeba pravidelně kontrolovat a upravovat. Baterie vždy bezpečně skladujte na nehořlavém místě (např. použijte sáček na LiPo apod.). Skladujte a uchovávejte při pokojové teplotě (přibližně 15-22 °C).*

## Laden | charging | Recharge | Ricarica Recarga | Dobijeni

Akkus dürfen nur mit entsprechend geeigneten Ladegeräten geladen werden. Lixx Akkus nur mit Ladegeräten mit angeschlossenem/ integriertem Balancer laden! LiPo Akkus haben eine Ladeschlussspannung von 4,2 Volt/ Zelle, NiMH Akkus von 1,45 Volt/ Zelle. Akkus sollten mit einer Laderaten von 1C geladen werden, höhere Laderaten können die Lebensdauer des Akkus verkürzen.

Laderate: Kapazität x C-Rate = Ladestrom (Beispiel bei 1C Laderate: Akku mit 1000mAh x 1C Laderate = 1000mAh (1 A) Ladestrom)  
Maximaltemperaturen beim Laden von Akkus: LiPo max. 45°C | NiMH max. 60°C

*Batteries may only be charged with suitable chargers. For Lixx batteries only charge with chargers with connected/integrated balancer! LiPo batteries have a final charging voltage of 4.2 volts/cell, NiMH batteries of 1.45 volts/cell. Accus should be charged with a charge rate of 1 C, higher charge rates can shorten the life of the battery.*

*Charge rate: capacity x C-rate = charge current (example with 1C charge rate: battery with 1000mAh x 1C charge rate = 1000mAh (1 A) charge current)  
Maximum temperatures when charging batteries: LiPo max. 45°C | NiMH max. 60°C*

Les batteries ne peuvent être chargées qu'avec des chargeurs appropriés. Pour les batteries Lixx, chargez uniquement avec des chargeurs avec un équilibrage connecté/intégré ! Les batteries LiPo ont une tension de charge finale de 4,2 volts/celle, les batteries NiMH de 1,45 volts/élément. Les batteries doivent être chargées à un taux de 1 C, des taux plus élevés peuvent réduire la durée de vie de la batterie.

Taux de charge : capacité x taux C = courant de charge (exemple pour un taux de charge de 1 C : batterie de 1000mAh x taux de charge de 1C = courant de charge de 1000mAh (1 A)).

Températures maximales lors de la charge des batteries : LiPo max. 45°C | NiMH max. 60°C

*Le batterie possono essere caricate solo con caricabatterie adatti. Per le batterie Lixx, caricare solo con caricabatterie con un bilanciatore collegato/integrato! Le batterie LiPo hanno una tensione finale di carica di 4,2 volt/cella, le batterie NiMH di 1,45 volt/cella. Le batterie dovrebbero essere caricate a un tasso di 1 C, tassi più elevati possono ridurre la vita della batteria.*

*Tasso di carica: capacità x tasso C = corrente di carica (esempio per tasso di carica 1C: batteria con 1000mAh x tasso di carica 1C = 1000mAh (1 A) corrente di carica).*

*Temperature massime durante la carica delle batterie: LiPo max. 45°C | NiMH max. 60°C*

Las baterías sólo pueden cargarse con cargadores adecuados. En el caso de las baterías Lixx, sólo cargue con cargadores con equilibrador conectado/integrado! Las baterías LiPo tienen una tensión de carga final de 4,2 voltios/celda, las baterías NiMH de 1,45 voltios/celda. Las baterías deben cargarse a una tasa de 1 C, tasas más altas pueden acortar la vida de la batería.

Tasa de carga: capacidad x tasa C = corriente de carga (ejemplo para una tasa de carga de 1C: batería con 1000mAh x tasa de carga de 1C = corriente de carga de 1000mAh (1 A)).

Temperaturas máximas al cargar las baterías: LiPo máx. 45°C | NiMH máx. 60°C

*Baterie lze nabíjet pouze pomocí vhodných nabíječek. Baterie Lixx nabíjejte pouze nabíječkami s připojeným/integrovaným balancerem! Baterie LiPo mají konečnou nabíjecí napětí 4,2 V/článek, baterie NiMH 1,45 V/článek. Baterie by se měly nabíjet rychlostí 1 C, vyšší rychlosti mohou zkrátit životnost baterie. Rychlost nabíjení: kapacita x rychlost C = nabíjecí proud (příklad pro rychlost nabíjení 1C: baterie s kapacitou 1000 mAh x rychlost nabíjení 1C = nabíjecí proud 1000 mA (1 A)).*

*Maximální teploty při nabíjení baterii: LiPo max. 45°C | NiMH max. 60°C*

## Entladen | discharge | Déchargement du site | Scarico Descargando | Vykládání

LiPo Akkus haben eine Entladeschlussspannung von 3,2 Volt/ Zelle, NiMH Akkus von 0,9-1 Volt/ Zelle. Diese Werte dürfen nicht unterschritten werden, sonst nehmen die Akkus irreparablen Schaden (Explosions- / Brandgefahr).

Entladerate: Die Entladerate gibt den Wert an, mit welcher der Akku bei der Entladung belastet werden darf. Höhere Werte führen zu irreparablen Schäden (Explosions- / Brandgefahr). Bei LiPo Akkus ist in der Regel der C-Wert auf dem Akku erkennbar angegeben. DF-Models NiMH Akkupacks (7,2 Volt-Racing-Stick-Packs) haben eine C-Rate von 10-15C. Akkus können mit dem angegebenen Wert konstant entladen/ belastet werden, Kurzzeitig mit dem doppeltem C-Wert (max. 3 Sekunden).

Kapazitätswert x C-Rate = Entladestrom (Beispiel: Akku mit 25C (Entladerate) und 1000mAh | 25C x 1000mAh (1A) = 25A Entladestrom (dauer)  
Maximaltemperaturen beim Entladen von Akkus: LiPo max. 60°C | NiMH max. 60°C

*LiPo batteries have a final discharge voltage of 3.2 volts/cell, NiMH batteries of 0.9-1 volts/cell. These values must not be fallen below, otherwise the batteries will be irreparably damaged (risk of explosion/fire).*

*Discharge rate: The discharge rate specifies the value with which the rechargeable batterie may be loaded during discharge. Higher values lead to irreparable damage (explosion/fire hazard). For LiPo batteries, the C-value is usually visibly indicated on the battery. DF-Models NiMH battery packs (7.2 volt racing stick packs) have a C-rate of 10-15C. Batteries can be discharged/loaded constantly with the indicated value, briefly with the double C-value (max. 3 seconds).*

*Capacity value x C-rate = discharge current (Example: Battery with 25C (discharge rate) and 1000mAh | 25C x 1000mAh (1A) = 25A discharge current (duration)*

*Maximum temperatures when discharging batteries: LiPo max. 60°C | NiMH max. 60°C*

Les batteries LiPo ont une tension de décharge finale de 3,2 volts/élément, les batteries NiMH de 0,9 à 1 volt/élément. Ces valeurs ne doivent pas être inférieures, sinon les batteries seront irrémédiablement endommagées (risque d'explosion/incendie).

Taux de décharge : Le taux de décharge indique la valeur avec laquelle les batteries peuvent être chargées pendant la décharge. Des valeurs plus élevées entraînent des dommages irréparables (risque d'explosion ou d'incendie). Dans le cas des batteries LiPo, la valeur C est généralement clairement indiquée sur la batterie. Les packs de batteries NiMH de DF-Models (packs de bâtons de course de 7,2 volts) ont un taux de C de 10-15C. Les batteries peuvent être constamment déchargées/chargées avec la valeur spécifiée, pour de courtes périodes avec le double de la valeur C (max. 3 secondes).

Valeur de la capacité x taux C = courant de décharge (exemple : batterie avec 25C (taux de décharge) et 1000mAh | 25C x 1000mAh (1A) = courant de décharge 25A (durée)

Températures maximales lors de la décharge des batteries : LiPo max. 60°C | NiMH max. 60°C

*Le batterie LiPo hanno una tensione di scarica finale di 3,2 volt/cella, le batterie NiMH 0,9-1 volt/cella. Questi valori non devono essere inferiori, altrimenti le batterie saranno irrimediabilmente danneggiate (rischio di esplosione/incendio).*

*Tasso di scarica: Il tasso di scarica indica il valore con cui le batterie possono essere caricate durante la scarica. Valori più alti portano a danni irreparabili (pericolo di esplosione/incendio). Nel caso delle batterie LiPo, il valore C è solitamente indicato chiaramente sulla batteria. I pacchi di batterie NiMH DF-Models (pacchi di batterie da corsa da 7,2 volt) hanno un C-rate di 10-15C. Le batterie possono essere scaricate/caricate costantemente con il valore specificato, per brevi periodi con il doppio del valore C (massimo 3 secondi).*

*Valore di capacità x tasso C = corrente di scarica (esempio: batteria con 25C (tasso di scarica) e 1000mAh | 25C x 1000mAh (1A) = corrente di scarica di 25A (durata)*

*Temperature massime quando si scaricano le batterie: LiPo max. 60°C | NiMH max. 60°C*

## Entladen | *discharge* | Déchargement du site | Scarico Descargando | Vykládání

Las baterías LiPo tienen una tensión de descarga final de 3,2 voltios/celda, las baterías NiMH de 0,9-1 voltios/celda. Estos valores no deben ser inferiores, de lo contrario las baterías se dañarán irremediablemente (riesgo de explosión/incendio).  
Tasa de descarga: La tasa de descarga indica el valor con el que se pueden cargar las baterías durante la descarga. Los valores más altos provocan daños irreparables (peligro de explosión/incendio). En el caso de las baterías LiPo, el valor C suele estar claramente indicado en la batería. Los paquetes de baterías de NiMH de DF-Models (paquetes de palos de carreras de 7,2 voltios) tienen una tasa C de 10-15C. Las baterías pueden descargarse/cargarse constantemente con el valor especificado, durante periodos cortos con el doble del valor C (máx. 3 segundos).  
Valor de la capacidad x tasa C = corriente de descarga (ejemplo: batería con 25C (tasa de descarga) y 1000mAh | 25C x 1000mAh (1A) = corriente de descarga de 25A (duración)  
Temperaturas máximas al descargar las baterías: LiPo máx. 60°C | NiMH máx. 60°C

*Baterie LiPo mají konečné vybíjecí napětí 3,2 V/cíleň, baterie NiMH 0,9-1 V/cíleň. Tyto hodnoty nesmí být podhodnoceny, jinak dojde k neopravitelnému poškození baterii (nebezpečí výbuchu/požáru).*

*Rychlost vybíjení: Rychlost vybíjení udává hodnotu, kterou mohou být baterie během vybíjení zatíženy. Vyšší hodnoty vedou k nenapravitelným škodám (nebezpečí výbuchu/požáru). V případě LiPo baterií je hodnota C obvykle jasně uvedena na baterii. NiMH akumulátory DF-Models (7,2 V závodní tyčové akumulátory) mají C-rate 10-15C. Baterie lze trvale vybíjet/zatěžovat uvedenou hodnotou, krátkodobě dvojnásobnou hodnotou C (max. 3 sekundy).*

*Hodnota kapacity x rychlost C = vybíjecí proud (příklad: baterie s 25C (rychlost vybíjení) a 1000mAh | 25C x 1000mAh (1A) = 25A vybíjecí proud (doba trvání).*

*Maximální teploty při vybíjení baterií: LiPo max. 60°C | NiMH max. 60°C*

## Temperaturen | *temperatures* | Températures | Temperature Temperaturas | Teploty

Akkus sind sehr temperaturempfindlich. Bei Temperaturen unter 15°C sowie über 35°C ist die entnehmbare Kapazität deutlich geringer als im optimalen Temperaturbereich von ca. 15-35°C. Temperaturen unter 0°C können zu Schäden am Akku führen.  
Maximaltemperaturen beim Laden von Akkus: LiPo max. 45°C | NiMH max. 60°C  
Maximaltemperaturen beim Entladen von Akkus: LiPo max. 60°C | NiMH max. 60°C

*Batteries are very sensitive to temperature. At temperatures below 15°C as well as above 35°C, the removable capacity is significantly lower than in the optimum temperature range of approx. 15-35°C. Temperatures below 0°C can cause damage to the battery.*

*Maximum temperatures when charging batteries: LiPo max. 45°C | NiMH max. 60°C*

*Maximum temperatures when discharging batteries: LiPo max. 60°C | NiMH max. 60°C*

Les batteries sont très sensibles à la température. À des températures inférieures à 15°C ainsi qu'à des températures supérieures à 35°C, la capacité d'élimination est nettement plus faible que dans la plage de température optimale d'environ 15-35°C. Les températures inférieures à 0°C peuvent endommager la batterie.

Températures maximales lors de la charge des batteries : LiPo max. 45°C | NiMH max. 60°C

Températures maximales lors de la décharge des batteries : LiPo max. 60°C | NiMH max. 60°C

*Le batterie sono molto sensibili alla temperatura. A temperature inferiori a 15°C e superiori a 35°C, la capacità di rimozione è significativamente inferiore rispetto all'intervallo di temperatura ottimale di circa 15-35°C. Temperature inferiori a 0°C possono danneggiare la batteria.*

*Temperature massime durante la carica delle batterie: LiPo max. 45°C | NiMH max. 60°C*

*Temperature massime quando si scaricano le batterie: LiPo max. 60°C | NiMH max. 60°C*

Las baterías son muy sensibles a la temperatura. A temperaturas inferiores a 15°C, así como superiores a 35°C, la capacidad de extracción es significativamente menor que en el rango de temperatura óptimo de aproximadamente 15-35°C. Las temperaturas inferiores a 0°C pueden dañar la batería.

Temperaturas máximas al cargar las baterías: LiPo máx. 45°C | NiMH máx. 60°C

Temperaturas máximas al descargar las baterías: LiPo máx. 60°C | NiMH máx. 60°C

*Baterie jsou velmi citlivé na teplotu. Při teplotách nižších než 15°C a vyšších než 35°C je vyjimatelná kapacita výrazně nižší než v optimálním teplotním rozmezí přibližně 15-35°C. Teploty nižší než 0°C mohou baterii poškodit.*

*Maximální teploty při nabíjení baterií: LiPo max. 45°C | NiMH max. 60°C*

*Maximální teploty při vybíjení baterií: LiPo max. 60°C | NiMH max. 60°C*



[www.df-models.com](http://www.df-models.com)

