

**axial**<sup>®</sup>  
www.axialracing.com

AXI90074-1001

**WRAITH**<sup>™</sup>

READY-TO-RUN

**WRAITH**<sup>™</sup> **1.9**

1/10th SCALE ELECTRIC 4WD ROCK RACER



INSTRUCTION MANUAL  
BEDIENUNGSANLEITUNG  
MANUEL D'UTILISATION  
MANUALE DI ISTRUZIONI

ROCK RACER SERIES

**HORIZON**<sup>®</sup>  
H O B B Y

## HINWIES

Alle Anweisungen, Garantien und dazugehörigen Dokumente können ohne Ankündigung von Horizon Hobby LLC geändert werden. Eine aktuelle Version ersehen Sie bitte im Support Feld unter: <http://www.horizonhobby.com>.

## ERKLÄRUNG DER BEGRIFFE

Die folgenden Begriffe werden in der gesamten Produktliteratur verwendet, um auf unterschiedlich hohe Gefahrenrisiken beim Betrieb dieses Produkts hinzuweisen:

**WARNUNG:** Wenn diese Verfahren nicht korrekt befolgt werden, ergeben sich wahrscheinlich Sachschäden, Kollateralschäden und schwere Verletzungen ODER mit hoher Wahrscheinlichkeit oberflächliche Verletzungen.

**ACHTUNG:** Wenn diese Verfahren nicht korrekt befolgt werden, ergeben sich wahrscheinlich Sachschäden UND die Gefahr von schweren Verletzungen.

**HINWEIS:** Wenn diese Verfahren nicht korrekt befolgt werden, können sich möglicherweise Sachschäden UND geringe oder keine Gefahr von Verletzungen ergeben.

 **WARNUNG:** Lesen Sie die GESAMTE Bedienungsanleitung, um sich vor dem Betrieb mit den Produktfunktionen vertraut zu machen. Wird das Produkt nicht korrekt betrieben, kann dies zu Schäden am Produkt oder persönlichem Eigentum führen oder schwere Verletzungen verursachen. Dies ist ein hochentwickeltes Hobby-Produkt. Es muss mit Vorsicht und gesundem Menschenverstand betrieben werden und benötigt gewisse mechanische Grundfähigkeiten. Wird dieses Produkt nicht auf eine sichere und verantwortungsvolle Weise betrieben, kann dies zu Verletzungen oder Schäden am Produkt oder anderen Sachwerten führen. Versuchen Sie nicht ohne Genehmigung durch Horizon Hobby, LLC, das Produkt zu zerlegen, es mit inkompatiblen Komponenten zu verwenden oder auf jegliche Weise zu erweitern. Diese Bedienungsanleitung enthält Anweisungen für Sicherheit, Betrieb und Wartung. Es ist unbedingt notwendig, vor Zusammenbau, Einrichtung oder Verwendung alle Anweisungen und Warnhinweise im Handbuch zu lesen und zu befolgen, damit es bestimmungsgemäß betrieben werden kann und Schäden oder schwere Verletzungen vermieden werden.

**Nicht geeignet für Kinder unter 14 Jahren. Dies ist kein Spielzeug.**

## SICHERHEITSHINWEISE UND WARNUNGEN

Als Nutzer dieses Produktes, sind Sie allein verantwortlich, es in einer Art und Weise zu benutzen, die eine eigene Gefährdung und die anderer oder Beschädigung an anderem Eigentum ausschließt.

Das Modell ist ferngesteuert und anfällig für bestimmte äußere Einflüsse. Diese Einflüsse können zum vorübergehenden Verlust der Steuerfähigkeit führen, so dass es immer sinnvoll ist genügend Sicherheitsabstand in alle Richtungen um das Modell zu haben.

- Fahren Sie das Modell nie mit fast leeren oder schwachen Senderbatterien.
- Betreiben Sie Ihr Modell stets auf offenen Geländen, weit ab von Automobilen, Verkehr und Menschen.
- Fahren Sie Ihr Modell nicht auf der Straße oder belebten Plätzen.
- Beachten Sie vorsichtig alle Hinweise und Warnungen für das Modell und allen dazu gehörigen Equipment.
- Halten Sie alle Chemikalien, Kleinteile und elektrische Bauteile aus der Reichweite von Kindern.
- Lecken Sie niemals an Teilen von Ihrem Modell oder nehmen diese in den Mund, da diese Sie ernsthaft verletzen oder töten können.
- Seien Sie immer aufmerksam wenn Sie Werkzeug oder scharfe Instrumente verwenden.
- Seien Sie bei dem Bau vorsichtig, da einige Teile scharfe Kanten haben könnten.
- Fassen Sie bitte unmittelbar nach dem Betrieb nicht den Motor, Regler oder Akku an, da diese Teile sich sehr erwärmen können und Sie sich bei dem berühren ernsthaft verbrennen können.
- Fassen Sie nicht in drehende oder sich bewegende Teile, da sich sich ernsthaft dabei verletzen können.
- Schalten Sie immer zuerst den Sender ein, bevor Sie den Empfänger im Fahrzeug einschalten.
- Stellen Sie das Fahrzeug mit den Rädern nicht auf den Boden, wenn Sie die Funktionen überprüfen.

 **WARNUNG VOR GEFÄLSCHTEN PRODUKTEN:** Sollten Sie jemals eine Spektrum Komponente ersetzen wollen, kaufen Sie die benötigten Ersatzteile immer bei Horizon Hobby oder einem von Horizon Hobby autorisierten Händler, um sicherzugehen, dass Sie beste Spektrum Qualität erhalten. Horizon Hobby, LLC lehnt jedwede Haftung, Garantie und Serviceleistung in Bezug auf, aber nicht ausschließlich für, Kompatibilitäts- und Leistungsansprüche von gefälschten Produkten oder Produkten, die angeben mit DSM oder Spektrum kompatibel zu sein, ab.

## INHALTSVERZEICHNIS

Wassergeschütztes Fahrzeug mit wasserdichter Elektronik .....	15	Die Akku-Halterung anpassen.....	22
Packungsinhalt.....	16	AE-5L Vorwärts-/Rückwärts-Geschwindigkeitsregler mit Schlepplbremse	22
Erforderliches Zubehör .....	16	Übertragungsverhältnis .....	23
Empfohlene Werkzeuge .....	16	Troubleshooting.....	23
Erste-Schritte-Checkliste .....	17	Anmerkungen .....	23
Fahrzeugteile .....	17	Eingeschränkte Garantie .....	24
Laden des Fahrzeug-Akkus.....	18	Garantie und Service Kontaktinformationen.....	24
Einsetzen der Senderbatterien .....	18	Konformitätshinweise für die Europäische Union.....	25
Funktionen des Senders .....	18	Teilreferenz.....	50
Den Fahrzeug-Akku einsetzen .....	19	Explosionszeichnungen .....	55
Binden.....	20	Teilelisten .....	59
Reichweitentest für das Funksystem durchführen .....	20	Elektronik.....	61
Fahrzeugwartung .....	21		

## WASSERGESCHÜTZTES FAHRZEUG MIT WASSERDICHTER ELEKTRONIK

Ihr neues Horizon Hobby Fahrzeug wurde mit einer Kombination von wasserfesten und spritzwassergeschützten Komponenten ausgestattet, die den Betrieb des Fahrzeuges unter nassen Bedingungen inklusive Pfützen, Bächen, nassem Gras, Schnee oder sogar Regen ermöglichen.

Obwohl das Fahrzeug sehr wasserfest ausgelegt ist, ist es nicht vollständig wasserdicht und sollte NICHT wie ein U-Boot behandelt werden. Die verschiedenen elektronischen Komponenten wie der elektronische Fahrtregler (ESC), die Servos und Empfänger sind wasserdicht, die meisten mechanischen Komponenten sind nur wasserbeständig und sollten daher nicht untergetaucht werden.

Metallteile, inklusive Lager, Bolzen Schrauben und Muttern wie auch die Kontakte in den elektrischen Kabeln sind für Korrosion anfällig wenn nicht zusätzliche Wartung nach jedem Betrieb in feuchter/nasser Umgebung erfolgt. Um die Langzeitleistung und die Garantie ihres Fahrzeuges zu erhalten, müssen Sie die Wartung wie in der Wartungsanleitung nach Fahrten in nasser Umgebung beschrieben durchführen. Sollten Sie diese zusätzliche Wartung nicht ausführen wollen, dürfen Sie ihr Fahrzeug unter diesen Bedingungen nicht betreiben.

**ACHTUNG:** Mangelnde Aufmerksamkeit bei dem Gebrauch dieses Produktes in Verbindung mit den folgenden Sicherheitshinweisen könnte zu Fehlfunktionen und zum Verlust der Garantie führen.

### ALLGEMEINE SICHERHEITSHINWEISE

- Bitte lesen Sie sich die Wartungsanleitung nach Fahrten in nasser Umgebung sorgfältig durch und stellen sicher, dass Sie alle Werkzeuge für eine Wartung des Fahrzeuges haben.
- Sie können nicht alle Akkutypen für Fahrten in nasser Umgebung nutzen. Fragen Sie dazu vor dem Einsatz den Hersteller des Akkus. Achtsamkeit und Vorsicht ist notwendig wenn Sie LiPo Akkus in feuchten Umgebungen einsetzen.
- Die meisten Sender sind nicht wasserfest. Sehen Sie bitte dazu vor Inbetriebnahme in der Bedienungsanleitung ihres Senders nach oder kontaktieren Sie den Hersteller.
- Nehmen Sie niemals den Sender bei Blitzen oder Gewitter in Betrieb.
- Betreiben Sie ihr Fahrzeug nicht an Orten wo es in Kontakt mit Salzwasser oder verschmutzten, belasteten Gewässern kommen kann. Salzwasser ist sehr leitend und stark korrosionsfördernd, sein Sie daher sehr achtsam.
- Schon geringer Wasserkontakt kann den Motor beschädigen wenn er nicht für den Betrieb in Wasser ausgelegt ist. Sollte der Motor nass geworden sein geben Sie etwas Gas bis die meiste Feuchtigkeit vom Motor entfernt ist. Lassen Sie einen nassen Motor auf hoher Geschwindigkeit laufen wird dieses den Motor sehr schnell beschädigen.
- Fahren in nasser Umgebung kann die Lebenszeit des Motors reduzieren, da dieses den Motor stark beansprucht. Verändern Sie die Untersetzung zu einem kleinerem Ritzel oder größeren Zahnrad. Dieses erhöht das Drehmoment (und verlängert die Motorlebensdauer) bei dem Betrieb in Matsch, tieferen Pfützen oder anderen Bedingungen, die die Last des Motors für einen längeren Zeitraum erhöhen.

### WARTUNGSANLEITUNG NACH FAHRTEN IN NASSER UMGEBUNG

- Entfernen Sie Wasser in den Reifen durch Gas geben. Nehmen Sie die Karosserie ab, drehen das Fahrzeug auf den Kopf und geben ein paar Mal kurz Vollgas bis das Wasser aus dem Reifen entfernt ist.

**ACHTUNG:** Halten Sie immer die Hände, Finger, Werkzeuge und andere lose oder hängende Objekte weg von drehenden Teilen wenn Sie diese Technik des Trocknens praktizieren.

- Entfernen Sie die Akkupacks und trocknen die Kontakte. Sollten Sie einen Kompressor oder Druckluft zur Verfügung haben, blasen Sie damit das Wasser aus dem Motorgehäuse.
- Nehmen Sie die Reifen und Felgen vom Fahrzeug ab und spülen Sie vorsichtig mit einem Gartenschlauch ab. Vermeiden Sie die Lager oder den Antrieb direkt zu spülen.

**HINWEIS:** Verwenden Sie keinen Hochdruckreiniger um das Fahrzeug zu reinigen.

- Reinigen Sie das Fahrzeug mit Druckluft aus einem Kompressor oder einer Druckluftflasche und entfernen so das Wasser aus den Spalten und Ecken.
- Sprühen Sie alle Lager, Befestigungen und andere Metallteile mit einem wasserverdrängendem Leichtöl oder Schmiermittel ein. Sprühen Sie nicht den Motor ein.
- Lassen Sie das Fahrzeug vor dem Einlagern vollständig trocknen. Das Abtropfen von Wasser (und Öl) kann durchaus ein paar Stunden dauern.
- Erhöhen Sie die Wartungsintervalle (Demontage, Inspektion und schmieren) von folgenden Komponenten:
  - Vorder- und Hinterachse, Aufnahme und Lager.
  - Alle Antriebswellen Lager, Gehäuse, Getriebe und Differentiale.
  - Motor: reinigen Sie den Motor mit einem Aerosol Reiniger und ölen Sie dann die Lager mit leichtem Motoröl.



## PACKUNGSIHALT

- Spektrum STX2 2,4 GHz Sender (SPMSTX200)
- Wraith 1.9 RTR
  - 35T Elektromotor (AX31312)
  - SRX200 2CH Empfänger (SPMSRX200)
  - TSX45 Metallgetriebeservo mit hohem Drehmoment und doppeltem Kugellager (TACM0245)
  - AE-5L Geschwindigkeitsregler mit LED-Anschlüssen und -Leuchten (DYNS2213)
  - AE-5L LED-Beleuchtungssatz (AX31481)

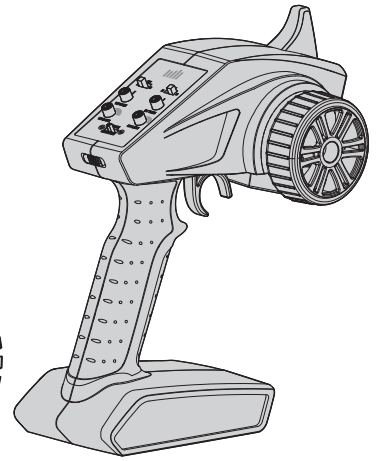
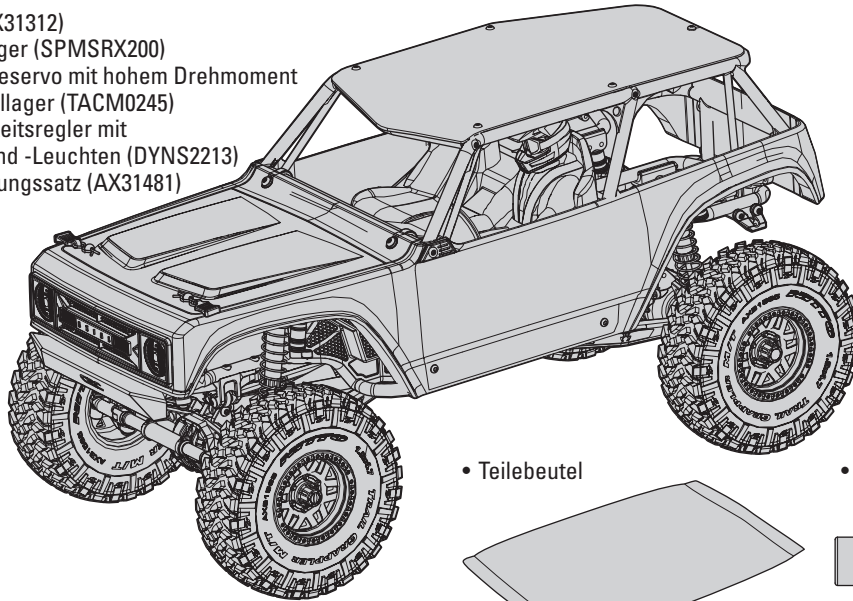

• Teilebeutel

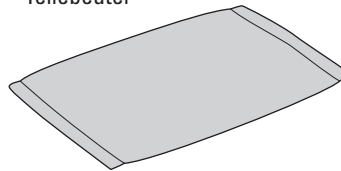

• Kreuzschlitzschlüssel

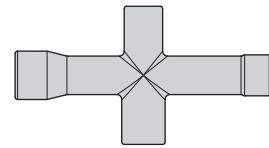

## ERFORDERLICHES ZUBEHÖR

- (4) AA-Alkali-Batterien
- 2-3S >LiPo-Akku  
**ODER**  
• 5-9-zelliger NiMH/NiCd-Akku  
(IC3-Anschluss erforderlich)
- Akkuladegerät kompatibel mit dem gewählten Fahrzeugakkutyp

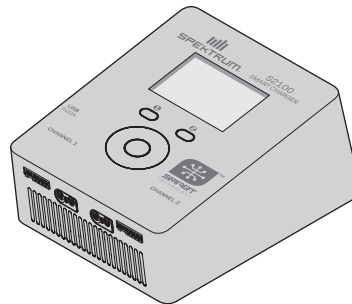
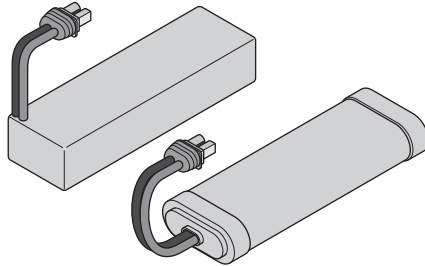
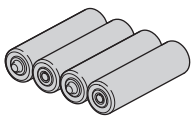

## EMPFOHLENE WERKZEUGE

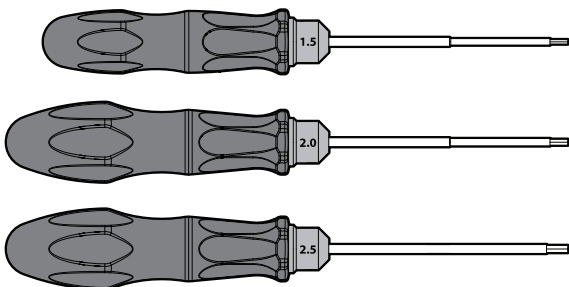

• Sechskantschlüssel  
(1,5, 2,0, 2,5 mm)

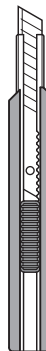

• Hobbymesser

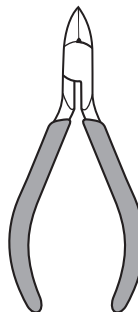

• Seitenschneider

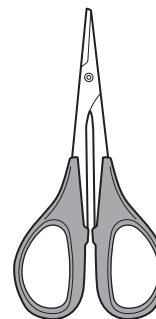

• Gebogene Schere

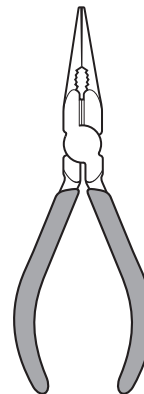

• Langnasenzange



## ERSTE-SCHRITTE-CHECKLISTE

Lesen Sie das Handbuch
Machen Sie sich mit dem Fahrzeug und seinen Komponenten vertraut
Alle Schrauben, insbesondere die Feststellschrauben der Antriebswelle, werksseitig auf festen Sitz prüfen
Laden des Fahrzeug-Akkus
Die 4 AA-Batterien in den Sender einsetzen
Den Sender einschalten

Die Akkus in das Fahrzeug einsetzen
Überprüfen der ordnungsgemäßen Funktion der Gaszufuhr und der Lenkung
Reichweitentest für das Funksystem durchführen
Fahren Sie das Fahrzeug, fordern Sie sich selbst heraus und genießen Sie es!
Notwendige Wartungsmaßnahmen am Fahrzeug vornehmen

## FAHRZEUGTEILE

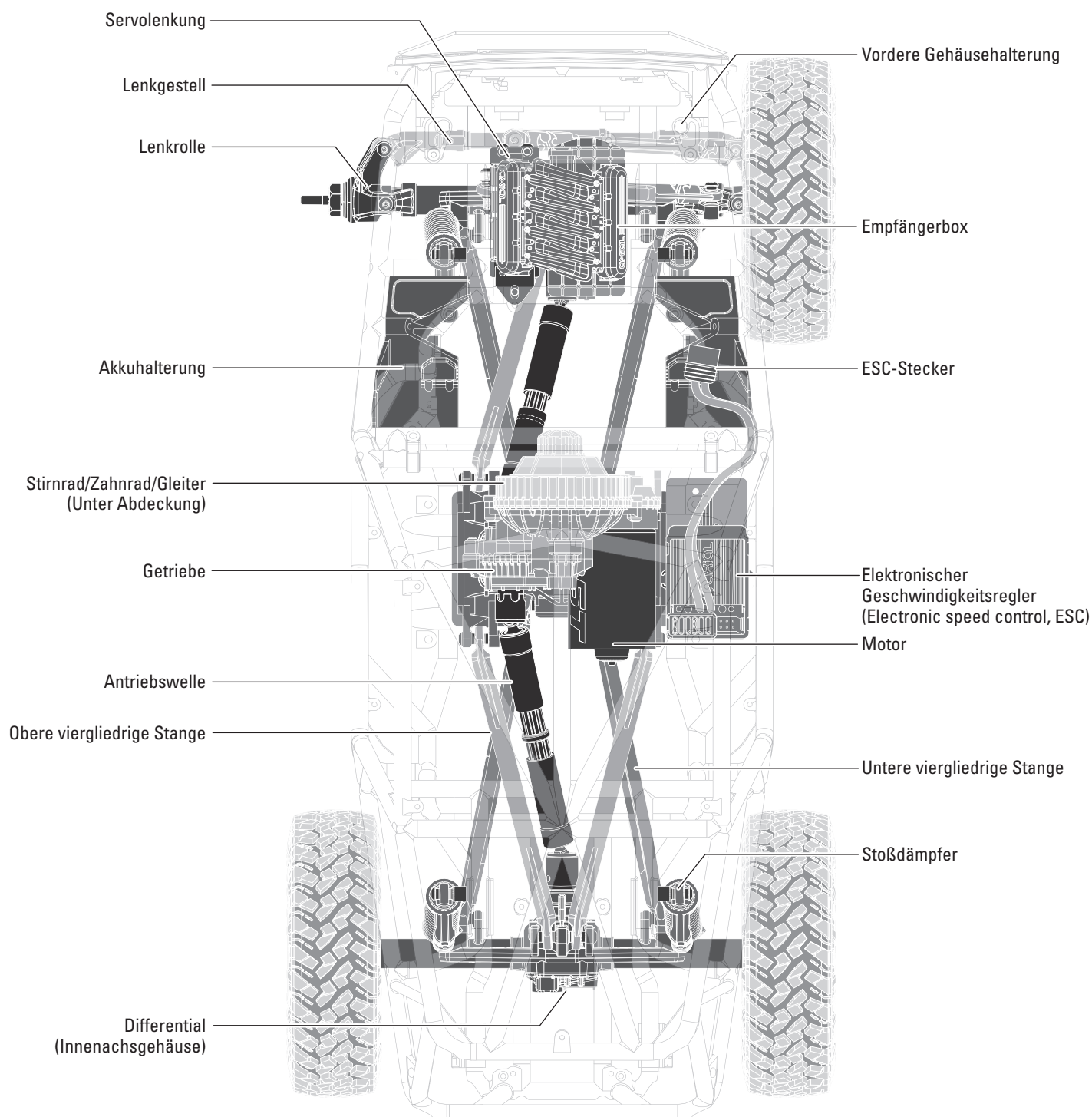

## LADEN DES FAHRZEUG-AKKUS

Befolgen Sie die Anweisungen des Herstellers Ihres Ladegeräts, um den Fahrzeug-Akku ordnungsgemäß zu laden.

**⚠ ACHTUNG:** Verwenden Sie nur Ladegeräte, die für das Laden des gewählten Akkutyps ausgelegt sind. Die Verwendung eines falschen Ladegeräts oder eine falsche Ladeeinstellung kann dazu führen, dass der Akku brennt oder explodiert.

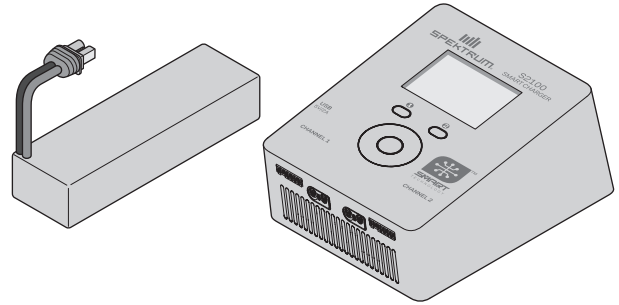

## EINSETZEN DER SENDERBATTERIEIEN

Für den Betrieb sind 4 AA Batterien erforderlich.

1. Nehmen Sie die Batterieklappe vom Sender ab.
2. Setzen Sie die Batterien wie abgebildet ein.
3. Setzen Sie die Batterieklappe wieder auf.

**⚠ ACHTUNG:** Entfernen Sie niemals Batterien aus dem Sender, während das Modell eingeschaltet ist. Ein Verlust der Kontrolle über das Modell, Schäden oder Verletzungen können auftreten.

**⚠ ACHTUNG:** Wenn Sie wiederaufladbare Akkus verwenden dürfen Sie nur diese laden. Das Laden von nicht aufladbaren Batterien könnte diese zur Explosion bringen, was Sach- und Personenschäden zur Folge haben könnte.

**⚠ ACHTUNG:** Es besteht Explosionsrisiko wenn die Akkus durch einen falschen Typ ersetzt werden. Entsorgen Sie verbrauchte Batterien den Vorschriften entsprechend.

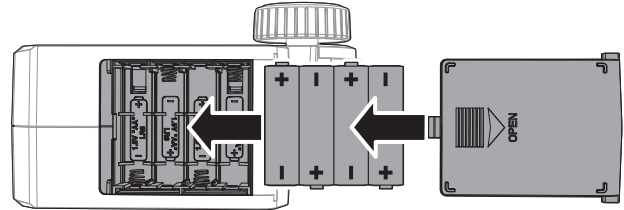

## FUNKTIONEN DES SENDERS

### A. Umkehren der Servolaufichtung

Zum Umkehren der Kanäle Gas (TH) oder Lenkung (ST) schalten Sie die Position des entsprechenden Schalters um – „N“ steht für normal, „R“ steht für umkehren.

### B. Drosseltrimmung

Passt den Neutralpunkt der Drosseltrimmung an

### C. Lenktrimmung

Passt den Mittelpunkt der Lenkung an. Normalerweise wird die Lenktrimmung angepasst, bis die Fahrzeugspur gerade ist.

### D. Drosselübersetzung

Passt den Endpunkt der Drossel an

### E. Lenkübersetzung

Passt den Endpunkt der Lenkung an

### F. Anzeige-Leuchten

- Durchgehend rote Leuchten: Zeigt die Funkverbindung und adäquate Akku-Leistung an
- Aufblinkende rote Leuchten: Zeigt eine kritisch niedrige Akku-Spannung an. Akkus ersetzen

### G. Drosselungsgrenzen

Begrenzt die Drosselausgabe auf 50/75/100 %

Wählen Sie 50 % oder 75 %, wenn Sie ein weniger erfahrener Fahrer sind oder wenn Sie das Fahrzeug auf einer kleinen Fläche fahren.

### H. Antenne

### I. Betriebstaste

### J. Gas/Bremse

### K. Lenkrad

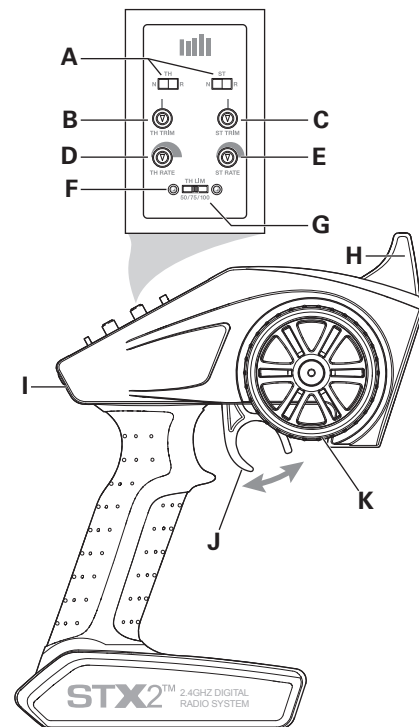

## DEN FAHRZEUG-AKKU EINSETZEN

**HINWEIS:** Die Stromversorgung des Fahrzeugs wird gesteuert, in dem der Akku an den Geschwindigkeitsregler angeschlossen oder von ihm getrennt wird. Schalten Sie den Sender immer zuerst ein, bevor Sie den Fahrzeugakku anschließen. Bei Nichtgebrauch immer den Akku vom Geschwindigkeitsregler trennen.

1. Den Sender einschalten.

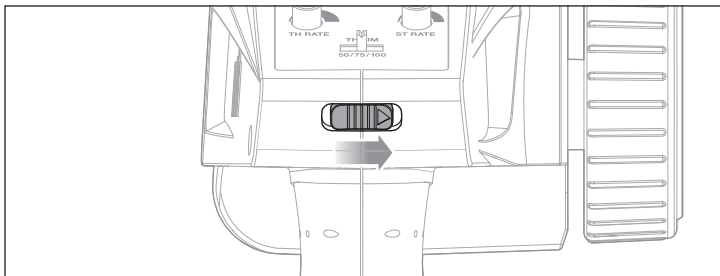

2. Die Gehäuseklemmen entfernen und die Haube öffnen.

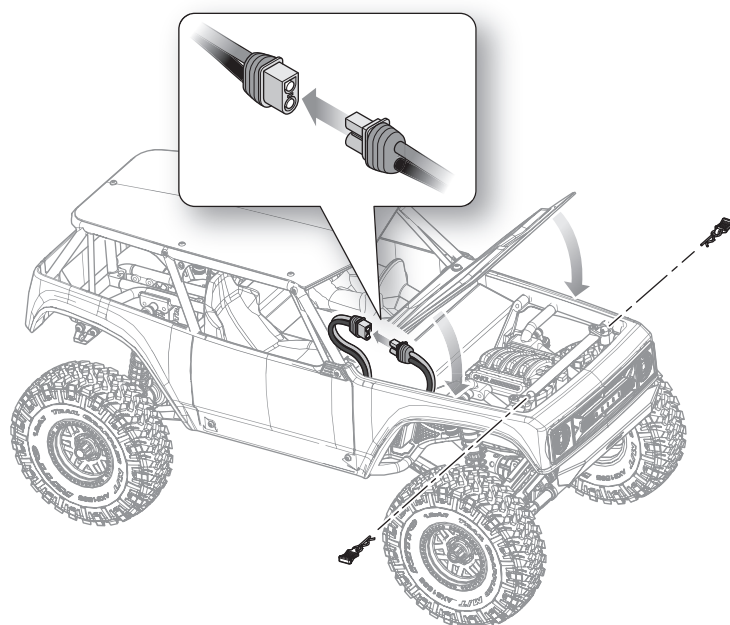
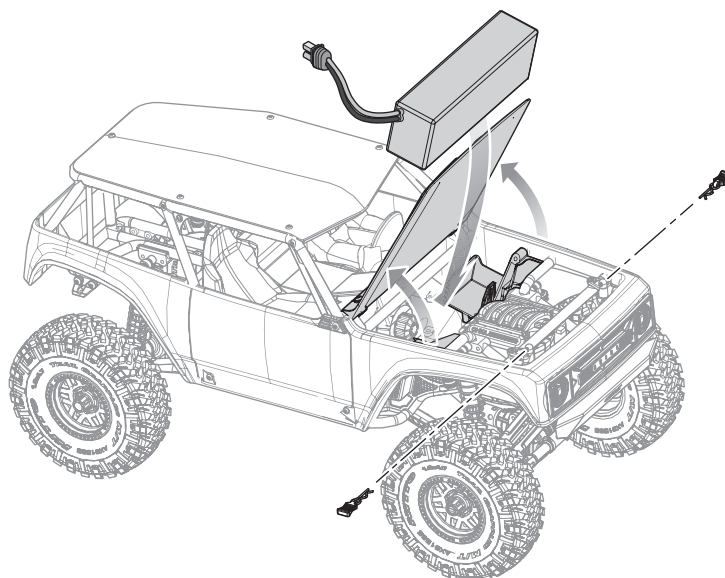

3. Den Akku an den Geschwindigkeitsregler anschließen. Schließen Sie die Haube und setzen Sie die Gehäuseklemmen wieder ein.

**HINWEIS:** Bevor der Sender ausgeschaltet wird, den Akku immer vom Geschwindigkeitsregler trennen. Ein Schaden an der Fahrzeugsteuerung kann die Folge sein.

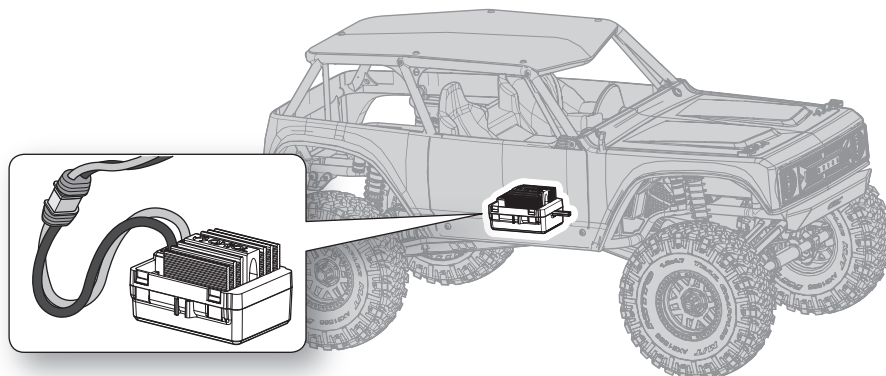



## BINDEN

Das Binden ist der Vorgang, durch den der Empfänger darauf programmiert wird, den GUID-Code (Globally Unique Identifier) eines einzelnen Senders zu erkennen. Der STX2-Sender und der SPMSRX200-Empfänger sind werkseitig gebunden. Muss eine erneute Bindung durchgeführt werden, so ist die nachfolgende Anleitung zu befolgen.

1. Den Bindungsstecker in den BINDUNGS-Anschluss am Empfänger einstecken.
2. Ein voll aufgeladenes Akkupack mit dem Geschwindigkeitsregler verbinden.
3. Den Geschwindigkeitsregler einschalten. Die rote LED blinkt und zeigt an, dass sich der Empfänger im Bindungsmodus befindet.
4. Die Steuerungen „ST TRIM“ und „TH TRIM“ auf dem Sender zentrieren.
5. Das Steuerrad vollständig nach rechts drehen. Den Sender einschalten, während das Steuerrad nach rechts gehalten wird.
6. Das Steuerrad loslassen, wenn die Empfänger-LED nicht länger blinkt.
7. Den Bindungsstecker trennen, dann den Empfänger zum Speichern der Einstellungen ausschalten.
8. Den Sender ausschalten.
9. Den Bindungsstecker entfernen und an einem geeigneten Platz lagern.

Ein erneutes Binden muss erfolgen, wenn:

- Andere Failsafe-Positionen gewünscht werden, z. B. wenn Gas oder Steuerung geändert wurden.
- Der Empfänger an einen anderen Sender gebunden wird.

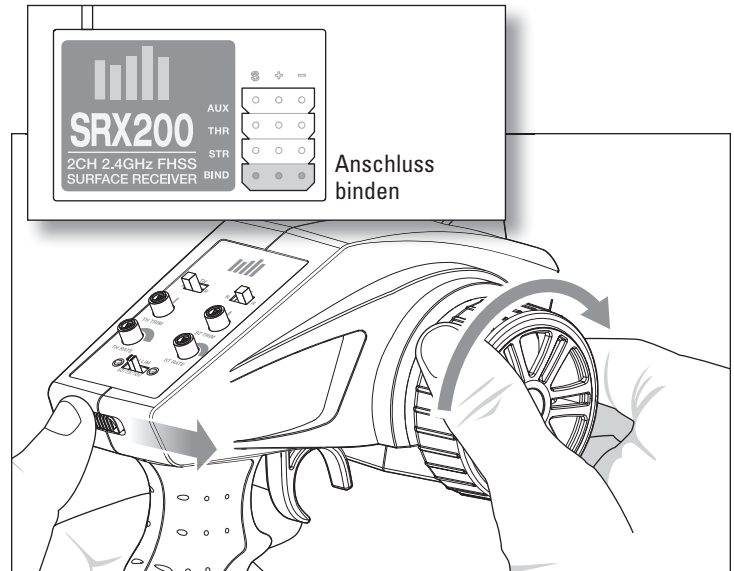

## REICHWEITENTEST FÜR DAS FUNKSYSTEM DURCHFÜHREN

Das Funksystem sollte vor dem Betrieb des Fahrzeugs überprüft werden, um einen ordnungsgemäßen Betrieb und eine ausreichende Reichweite zu gewährleisten.

1. Den Sender einschalten.
2. Den Akku an das Fahrzeug anschließen.
3. Bitten Sie jemanden das Fahrzeug zu halten, damit Sie Hände und lose Kleidung von beweglichen Teilen fernhalten können.
4. Bewegen Sie sich so weit vom Fahrzeug weg, bis Sie den maximal geplanten Betriebsabstand zum Fahrzeug erreicht haben.
5. Drehen Sie das Steuerrad von einer Seite zur anderen und betätigen Sie die Gaszufuhr, sowohl vorwärts als auch rückwärts, und achten Sie darauf, ob Sie irgendein unregelmäßiges Verhalten bemerken.
6. Wenn ein unregelmäßiges Verhalten auftritt, dürfen Sie das Fahrzeug NICHT zum Einsatz bringen. Wenden Sie sich in diesem Fall an den Kundendienst.



## FAHRZEUGWARTUNG

Genau wie bei einem richtigen Auto oder LKW muss Ihr RC-Fahrzeug regelmäßig gewartet werden, um eine hohe Leistungsfähigkeit zu gewährleisten. Vorbeugende Wartung hilft auch, unnötige Ausfälle zu vermeiden, die zu kostspieligen Reparaturen führen können. Nachfolgend finden Sie einige Vorschläge zur ordnungsgemäßen Wartung Ihres Fahrzeugs.

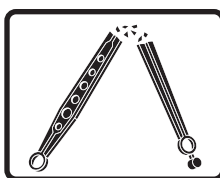
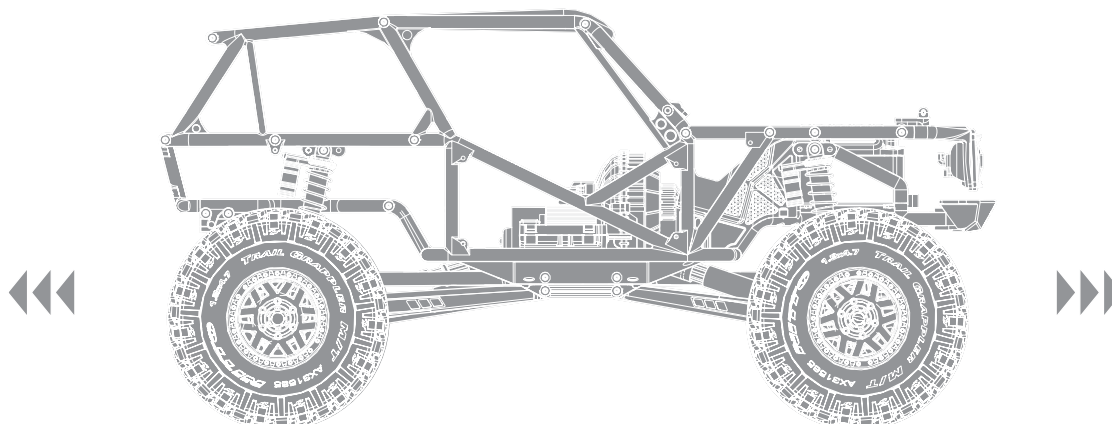

Ersetzen Sie alle erkennbaren gebogenen oder gebrochenen Teile

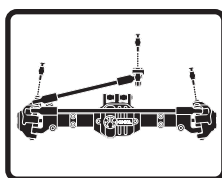

Überprüfen Sie den Verschleiß der Kugelgelenke an den Lenkgliedern und Aufhängungen (ggf. austauschen)

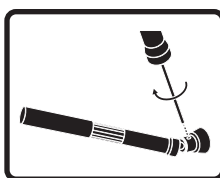

Die Einstellung der Schrauben für die Antriebswelle prüfen und ggf. Gewinnesicherung anbringen

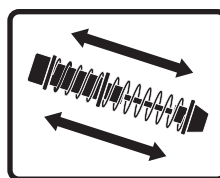

Die Stoßdämpfer auf reibungslosen, gedämpften Betrieb prüfen

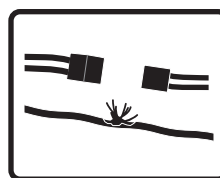

Überprüfen, ob lose Verbindungen oder ausgefranste Kabel vorhanden sind

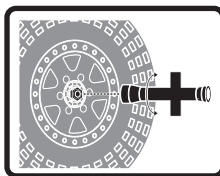

Die Radmuttern auf festen Sitz prüfen

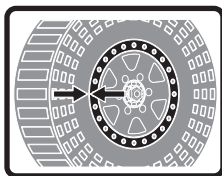

Sicherstellen, dass die Radflanschen noch fest über den gesamten Umfang der Felge verbunden sind

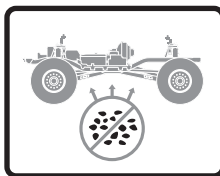

Die Karosserie frei von Schmutz und Ablagerungen halten

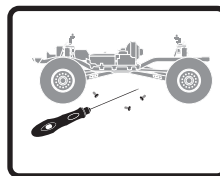

Die Karosserie auf lose Schrauben überprüfen, insbesondere die Schrauben für Achsschenkel, C-Naben und Achsausgänge

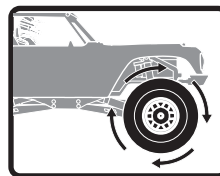

Überprüfen des Antriebsstrangs auf einen reibungslosen, bindingsfreien Betrieb

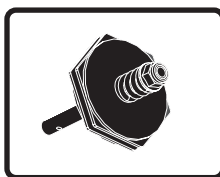

Ggf. die Gleitkupplung auf ihre einwandfreie Funktion überprüfen

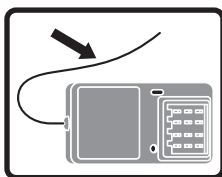

Die Empfängerantenne auf Beschädigungen prüfen

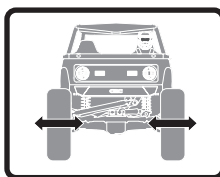

Die Lenkfunktion auf eine mögliche Bindung überprüfen

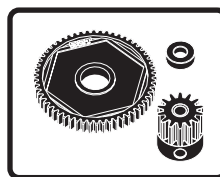

Überprüfen des Stirnrads und der Ritzelräder auf Beschädigungen

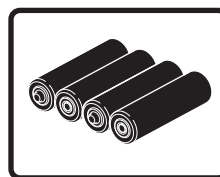

Die Sender-Akkus ersetzen, wenn der Sender dies, wie im Abschnitt Senderfunktionen beschrieben, anzeigt

## DIE AKKU-HALTERUNG ANPASSEN

M3x8mm (x4)

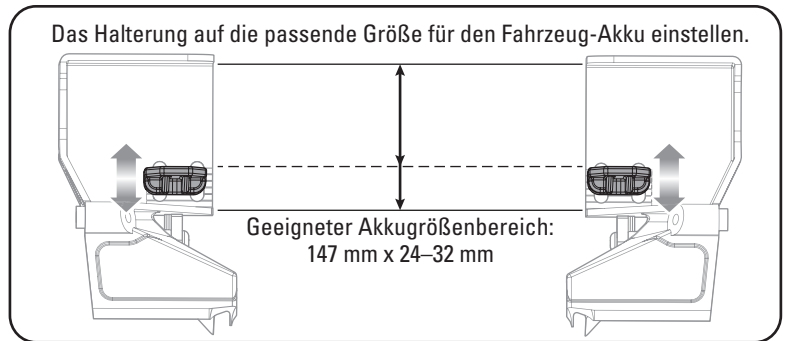
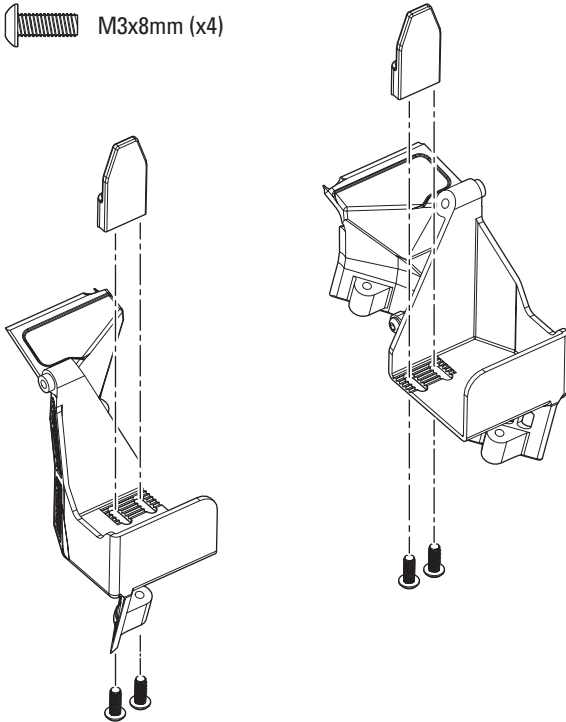

## AE-5L VORWÄRTS-/RÜCKWÄRTS-GESCHWINDIGKEITSREGLER MIT SCHLEPPBREMSE

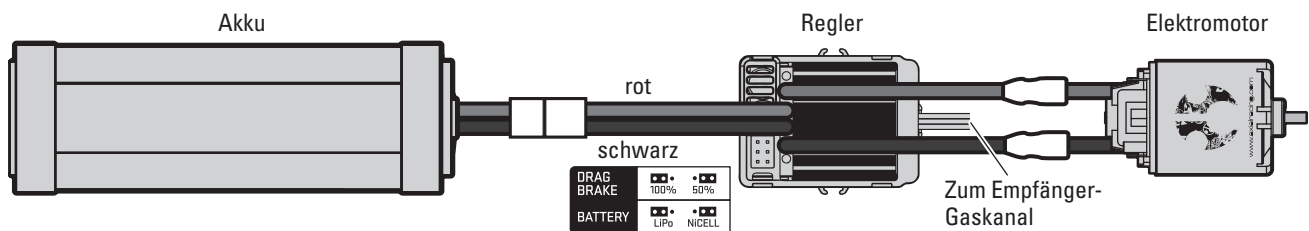

### KONFIGURATION

Die Gaszufuhrkalibrierung ist nicht direkt nach dem Auspacken erforderlich. Um allerdings den Gaszufuhrbereich verschiedener Sender einzustellen, ist die Kalibrierung des Geschwindigkeitsregler notwendig:

- Bei der Befestigung des Geschwindigkeitsreglers darauf achten, dass Sie sich in einer gut belüfteten und vibrations- und stoßfreien Umgebung befinden.
- Die Motorkabel des Geschwindigkeitsreglers an den Motor rot-rot und schwarz-schwarz anschließen.
- Den Geschwindigkeitsregler mit dem Gaskanal des Empfängers verbinden.
- Bevor der Akku in den Geschwindigkeitsregler eingesteckt wird, sicherstellen, dass der Sender eingeschaltet ist und die Gastrimmung auf Null steht.
- Den Akku an den Geschwindigkeitsregler anschließen. Das Fahrzeug wird eingeschaltet, wenn der Akku angeschlossen ist.

**⚠ ACHTUNG:** Alle Körperteile und lose Kleidung von beweglichen Teilen fernhalten, wenn der Akku mit dem Geschwindigkeitsregler verbunden ist.

**⚠ ACHTUNG:** Den Geschwindigkeitsregler immer nur an eine geeignete Stromquelle mit der richtigen Spannung und Polarität anschließen. Falsche Spannungen oder umgekehrte Polarität führen zu Schäden am Geschwindigkeitsregler. Schäden am Geschwindigkeitsregler, die durch unsachgemäße Spannung oder Polarität verursacht werden, fallen nicht unter die Garantie.

- Mit dem Sender die Vorwärts- und Rückwärtssteuerung testen.

Um den Geschwindigkeitsregler zu kalibrieren:

- Den Sender einschalten und die Gaszufuhr auf Neutralposition stellen.
- Den Akku an den Geschwindigkeitsregler anschließen und 3 Sekunden warten, bis der Geschwindigkeitsregler einen Selbsttest und eine automatische Gaszufuhrkalibrierung eingeleitet hat.
- Der Geschwindigkeitsregler ist betriebsbereit, wenn ein langer Signalton vom Motor ausgegeben wird.
- Den Akku immer abklemmen, wenn das Fahrzeug nicht in Gebrauch ist.

### WICHTIG

- Die Schleppbremse ist werksseitig auf 100 % eingestellt.
- Die LiPo-Abschaltung ist werksseitig auf „EIN“ eingestellt.

### SPEZIFIKATIONEN FÜR DEN GESCHWINDIGKEITSREGLER

<b>Eingangsspannung</b>	2-3S LiPo, 5-9 Zellen NiMH/NiCd
<b>Größe</b>	46,5 mm x 34 mm x 28,5 mm
<b>Gewicht</b>	70 g
<b>Motorlimit</b>	12T 2S/18T 3S
<b>Einschaltwiderstand FET</b>	.002
<b>Nenn-/Spitzenstrom</b>	180A
<b>Bremsstrom</b>	90A
<b>BEC-Spannung/A</b>	6.0V 3.0A Spitzenstrom
<b>PWM-Frequenz</b>	1KHz

### SIGNALSTATUS DES GESCHWINDIGKEITSREGLERS

<b>1 kurzer Piepton</b>	Akku ist NiMH/NiCd
<b>2 kurze Pieptöne</b>	Akku ist 2S LiPo
<b>3 kurze Pieptöne</b>	Akku ist 3S LiPo
<b>1 langer Piepton</b>	Selbsttest und Gaszufuhrkalibrierung ist in Ordnung und der Geschwindigkeitsregler ist betriebsbereit



## ÜBERTRAGUNGSVERHÄLTNIS

Tabelle der Stirnrad-/Zahnradübersetzung – LCX-Getriebe

	12	13	14	15	16	17	18
56	45.50	42.00	39.00	36.40	34.13	32.12	30.33
60	48.75	45.00	41.79	39.00	36.56		

## PROBLEMLÖSUNG

PROBLEM	MÖGLICHE URSACHE	LÖSUNG
Fahrzeug bewegt sich nicht	Die Akkus sind nicht richtig in den Sender eingesetzt	Sicherstellen, dass die Sender-Akkus richtig eingesetzt sind
	Schwacher oder kein Akku im Fahrzeug	Einsetzen eines neu aufgeladenen Fahrzeug-Akkus
	Beschädigter Motor	Motor ersetzen
	Ausgefranzte oder gebrochene Kabel	Jedes beschädigte Kabel ersetzen
	Geschwindigkeitsregler wird durch Hitzeschutzschaltung abgeschaltet	Den Geschwindigkeitsregler vollständig abkühlen lassen
Schaden an/Verlust der Fahrzeugsteuerung	Unsachgemäße Positionierung der Antenne	Sicherstellen, dass die Senderantenne nicht blockiert ist und die Empfängerantenne richtig positioniert ist
	Schwacher oder kein Akku im Sender oder Fahrzeug	Einsetzen eines neu aufgeladenen Fahrzeug- oder Sender-Akkus
	Neutral- oder Trimmposition ist falsch	Steuertrimmung ausrichten
	Empfänger und/oder Akku nicht richtig angeschlossen	Alle Empfänger- und Akku-Verbindungen überprüfen
Steuer- und/oder Gaszufuhrfunktion ist vertauscht	Der Servo-Verfahrweg ist umgekehrt am Sender	Den Servoumkehrschalter des Senders in die richtige Position bringen
	Motorkabel sind nicht ordnungsgemäß verbunden	Überprüfen aller Motorkabel auf korrekte Polarität und sichere Verbindung

## ANMERKUNGEN

## EINGESCHRÄNKTE GARANTIE

### Warnung

Ein ferngesteuertes Modell ist kein Spielzeug. Es kann, wenn es falsch eingesetzt wird, zu erheblichen Verletzungen bei Lebewesen und Beschädigungen an Sachgütern führen. Betreiben Sie Ihr RC-Modell nur auf freien Plätzen und beachten Sie alle Hinweise der Bedienungsanleitung des Modells wie auch der Fernsteuerung.

### Garantiezeitraum

Exklusive Garantie Horizon Hobby LLC (Horizon) garantiert, dass das gekaufte Produkt frei von Material- und Montagefehlern ist. Der Garantiezeitraum entspricht den gesetzlichen Bestimmungen des Landes, in dem das Produkt erworben wurde. In Deutschland beträgt der Garantiezeitraum 6 Monate und der Gewährleistungszeitraum 18 Monate nach dem Garantiezeitraum.

### Einschränkungen der Garantie

- (a) Die Garantie wird nur dem Erstkäufer (Käufer) gewährt und kann nicht übertragen werden. Der Anspruch des Käufers besteht in der Reparatur oder dem Tausch im Rahmen dieser Garantie. Die Garantie erstreckt sich ausschließlich auf Produkte, die bei einem autorisierten Horizon Händler erworben wurden. Verkäufe an Dritte werden von dieser Garantie nicht gedeckt. Garantieansprüche werden nur angenommen, wenn ein gültiger Kaufnachweis erbracht wird. Horizon behält sich das Recht vor, diese Garantiebestimmungen ohne Ankündigung zu ändern oder modifizieren und widerruft dann bestehende Garantiebestimmungen.
- (b) Horizon übernimmt keine Garantie für die Verkaufbarkeit des Produktes, die Fähigkeiten und die Fitness des Verbrauchers für einen bestimmten Einsatzzweck des Produktes. Der Käufer allein ist dafür verantwortlich, zu prüfen, ob das Produkt seinen Fähigkeiten und dem vorgesehenen Einsatzzweck entspricht.
- (c) Ansprüche des Käufers – Es liegt ausschließlich im Ermessen von Horizon, ob das Produkt, bei dem ein Garantiefall festgestellt wurde, repariert oder ausgetauscht wird. Dies sind die exklusiven Ansprüche des Käufers, wenn ein Defekt festgestellt wird.

Horizon behält sich vor, alle eingesetzten Komponenten zu prüfen, die in den Garantiefall einbezogen werden können. Die Entscheidung zur Reparatur oder zum Austausch liegt nur bei Horizon. Die Garantie schließt kosmetische Defekte oder Defekte, hervorgerufen durch höhere Gewalt, falsche Behandlung des Produktes, falscher Einsatz des Produktes, kommerziellen Einsatz oder Modifikationen irgendwelcher Art aus.

Die Garantie schließt Schäden, die durch falschen Einbau, falsche Handhabung, Unfälle, Betrieb, Service oder Reparaturversuche, die nicht von Horizon ausgeführt wurden aus.

Ausgeschlossen sind auch Fälle die bedingt durch (vii) eine Nutzung sind, die gegen geltendes Recht, Gesetze oder Regularien verstoßen haben. Rücksendungen durch den Käufer direkt an Horizon oder eine seiner Landesvertretungen bedürfen der Schriftform.

### Schadensbeschränkung

Horizon ist nicht für direkte oder indirekte Folgeschäden, Einkommensausfälle oder kommerzielle Verluste, die in irgendeinem Zusammenhang mit dem Produkt stehen verantwortlich, unabhängig ab ein Anspruch im Zusammenhang mit einem Vertrag, der Garantie oder der Gewährleistung erhoben werden. Horizon wird darüber hinaus keine Ansprüche aus einem Garantiefall akzeptieren, die über den individuellen Wert des Produktes hinaus gehen. Horizon hat keinen Einfluss auf den Einbau, die Verwendung oder die Wartung des Produktes oder etwaiger Produktkombinationen, die vom Käufer gewählt werden. Horizon übernimmt keine Garantie und akzeptiert keine Ansprüche für in der Folge auftretende Verletzungen oder Beschädigungen. Mit der Verwendung und dem Einbau des Produktes akzeptiert der Käufer alle aufgeführten Garantiebestimmungen ohne Einschränkungen und Vorbehalte.

Wenn Sie als Käufer nicht bereit sind, diese Bestimmungen im Zusammenhang mit der Benutzung des Produktes zu akzeptieren, werden Sie gebeten, das Produkt in unbenutztem Zustand in der Originalverpackung vollständig bei dem Verkäufer zurückzugeben.

### Sicherheitshinweise

Dieses ist ein hochwertiges Hobby Produkt und kein Spielzeug. Es muss mit Vorsicht und Umsicht eingesetzt werden und erfordert einige mechanische wie auch mentale Fähigkeiten. Ein Versagen, das Produkt sicher und umsichtig zu betreiben kann zu Verletzungen von Lebewesen und Sachbeschädigungen erheblichen Ausmaßes führen. Dieses Produkt ist nicht für den Gebrauch durch Kinder ohne die Aufsicht eines Erziehungsberechtigten vorgesehen. Die Anleitung enthält Sicherheitshinweise und Vorschriften sowie Hinweise für die Wartung und den Betrieb des Produktes. Es ist unabdingbar, diese Hinweise vor der ersten Inbetriebnahme zu lesen und zu verstehen. Nur so kann der falsche Umgang verhindert und Unfälle mit Verletzungen und Beschädigungen vermieden werden.

### Fragen, Hilfe und Reparaturen

Ihr lokaler Fachhändler und die Verkaufsstelle können eine Garantiebeurteilung ohne Rücksprache mit Horizon nicht durchführen. Dies gilt auch für Garantiereparaturen. Deshalb kontaktieren Sie in einem solchen Fall den Händler, der sich mit Horizon kurz schließen wird, um eine sachgerechte Entscheidung zu fällen, die Ihnen schnellst möglich hilft.

### Wartung und Reparatur

Muss Ihr Produkt gewartet oder repariert werden, wenden Sie sich entweder an Ihren Fachhändler oder direkt an Horizon.

Rücksendungen / Reparaturen werden nur mit einer von Horizon vergebenen RMA Nummer bearbeitet. Diese Nummer erhalten Sie oder ihr Fachhändler vom technischen Service. Mehr Informationen dazu erhalten Sie im Serviceportal unter [www.horizonhobby.de](http://www.horizonhobby.de) oder telefonisch bei dem technischen Service von Horizon.

Packen Sie das Produkt sorgfältig ein. Beachten Sie, dass der Originalkarton in der Regel nicht ausreicht, um beim Versand nicht beschädigt zu werden. Verwenden Sie einen Paketdienstleister mit einer Tracking Funktion und Versicherung, da Horizon bis zur Annahme keine Verantwortung für den Versand des Produktes übernimmt. Bitte legen Sie dem Produkt einen Kaufbeleg bei, sowie eine ausführliche Fehlerbeschreibung und eine Liste aller eingesendeten Einzelkomponenten. Weiterhin benötigen wir die vollständige

### Garantie und Reparaturen

Garantieanfragen werden nur bearbeitet, wenn ein Originalkaufbeleg von einem autorisierten Fachhändler beiliegt, aus dem der Käufer und das Kaufdatum hervorgeht. Sollte sich ein Garantiefall bestätigen wird das Produkt repariert oder ersetzt. Diese Entscheidung obliegt einzig Horizon Hobby.

### Kostenpflichtige Reparaturen

Liegt eine kostenpflichtige Reparatur vor, erstellen wir einen Kostenvorschlag, den wir Ihrem Händler übermitteln. Die Reparatur wird erst vorgenommen, wenn wir die Freigabe des Händlers erhalten. Der Preis für die Reparatur ist bei Ihrem Händler zu entrichten. Bei kostenpflichtigen Reparaturen werden mindestens 30 Minuten Werkstattzeit und die Rückversandkosten in Rechnung gestellt. Sollten wir nach 90 Tagen keine Einverständniserklärung zur Reparatur vorliegen haben, behalten wir uns vor, das Produkt zu vernichten oder anderweitig zu verwerten.

**ACHTUNG: Kostenpflichtige Reparaturen nehmen wir nur für Elektronik und Motoren vor. Mechanische Reparaturen, besonders bei Hubschraubern und RC-Cars sind extrem aufwendig und müssen deshalb vom Käufer selbst vorgenommen werden.**

10/15

## GARANTIE UND SERVICE KONTAKTINFORMATIONEN

Land des Kauf	Horizon Hobby	Telefon/E-mail Adresse	Adresse
Europäische Union	Horizon Technischer Service Sales: Horizon Hobby GmbH	service@horizonhobby.de +49 (0) 4121 2655 100	Hanskampring 9 D 22885 Barsbüttel, Germany

## KONFORMITÄTSHINWEISE FÜR DIE EUROPÄISCHE UNION

### **CE** EU KONFORMITÄTSERKLÄRUNG Axial Wraith 1.9 (AXI90074)

Horizon LLC erklärt hiermit, dass dieses Produkt konform zu den essentiellen Anforderungen der RED und EMC Direktive ist.

Eine Kopie der Konformitätserklärung ist online unter folgender Adresse verfügbar : <http://www.horizonhobby.com/content/support-render-compliance>.

### **ANWEISUNGEN ZUR ENTSORGUNG VON ELEKTRO-UND ELEKTRONIK-ALTGERÄTEN FÜR BENUTZER IN DER EUROPÄISCHEN UNION**



Dieses Produkt darf nicht zusammen mit anderem Abfall entsorgt werden. Stattdessen ist der Benutzer dafür verantwortlich, unbrauchbare Geräte durch Abgabe bei einer speziellen Sammelstelle für das Recycling von unbrauchbaren elektrischen und elektronischen Geräten zu entsorgen. Die separate Sammlung und das Recycling von unbrauchbaren Geräten zum Zeitpunkt der Entsorgung hilft, natürliche Ressourcen zu bewahren und sicherzustellen, dass Geräte auf eine Weise wiederverwertet werden, bei der die menschliche Gesundheit und die Umwelt geschützt werden. Weitere Informationen dazu, wo Sie unbrauchbare Geräte zum Recycling abgeben können, erhalten Sie bei lokalen Ämtern, bei der Müllabfuhr für Haushaltsmüll sowie dort, wo Sie das Produkt gekauft haben.



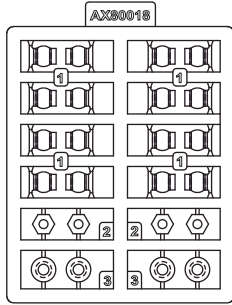

**AX80018 (x2)**  
Hardware parts tree  
Hardware-Teilebaum  
Arbre des pièces de quincaillerie  
Set bulloneria

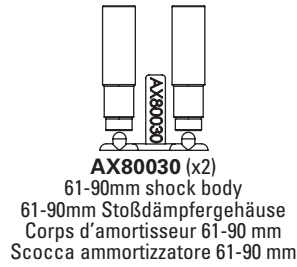

**AX80030 (x2)**  
61-90mm shock body  
61-90mm Stoßdämpfergehäuse  
Corps d'amortisseur 61-90 mm  
Scocca ammortizzatore 61-90 mm

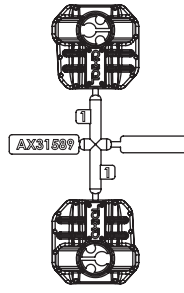

**AX31589 (x1)**  
AR44 Differential Covers (red)  
AR44 Differenzialgehäuse (rot)  
Couvercles de différentiel AR44 (rouge)  
Carter differenziale AR44 (rosso)

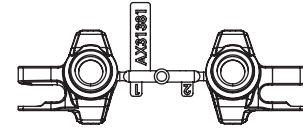

**AX31381 (x1)**  
AR44 Steering knuckles  
AR44 Lenkrollen  
Rotules de direction AR44  
Fuso a snodo AR44

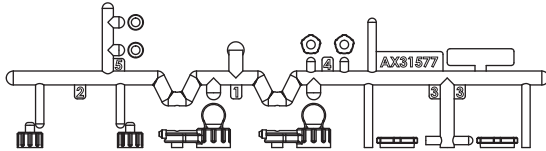

**AX31577 (x2)**  
Shock cap parts tree  
Stoßdämpferkappe Teilebaum  
Arbre des pièces de capuchons d'amortisseurs  
Set tappi ammortizzatore

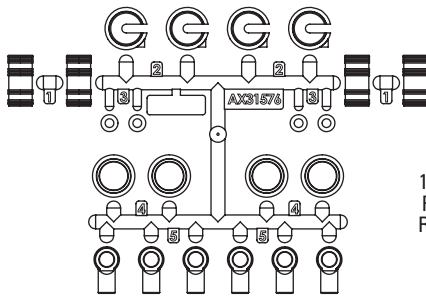

**AX31576 (x1)**  
10mm shock parts tree  
10 mm Stoßdämpfer-Teilebaum  
Arbre des pièces d'amortisseurs 10 mm  
Set ricambi per ammortizzatore 10 mm

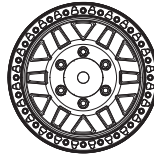

**AX143001 (x4)**  
11.9 KMC Machete wheel 26mm, satin chrome  
11.9 KMC Macheten-Rad 26 mm, matt verchromt  
Roue Machete 11.9 KMC, 26 mm, chrome satiné  
Ruota 11.9 KMC Machete 26 mm, cromo satinato

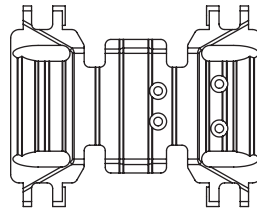

**AX1231001 (x1)**  
Wraith 1.9 skid plate  
Wraith 1.9 Gleitbrett  
Plaque de protection Wraith 1.9  
Piastra di protezione Wraith 1.9

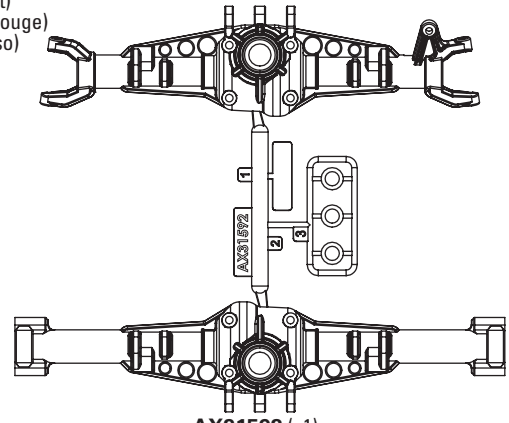

**AX31592 (x1)**  
AR44 Solid axle housing, front and rear  
AR44 solides Achsgehäuse, vorne und hinten  
Carter d'essieu solide AR44, avant et arrière  
Alloggiamento solido assale AR44, anteriore e posteriore

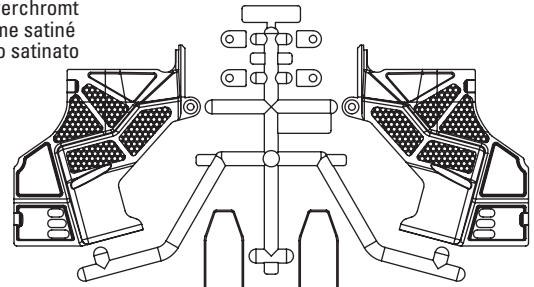

**AX1231001 (x1)**  
Wraith 1.9 battery tray  
Wraith 1.9 Akkuhalterung  
Support de batterie Wraith 1.9  
Vassoio portabatteria Wraith 1.9

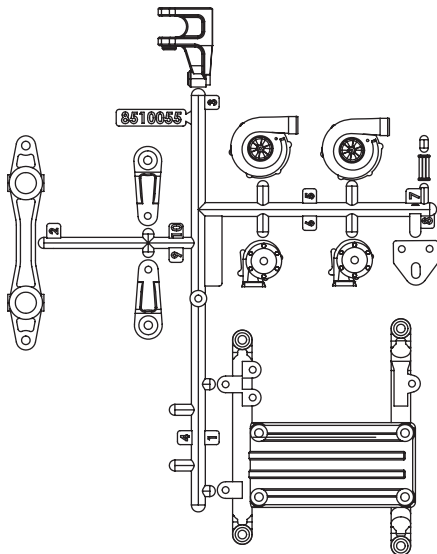

**AX1231002 (x1)**  
Wraith 1.9 receiver box parts tree  
Wraith 1.9 Empfängerbox Teilebaum  
Arbre des pièces du boîtier de récepteur Wraith 1.9  
Set ricambi vano ricevitore Wraith 1.9

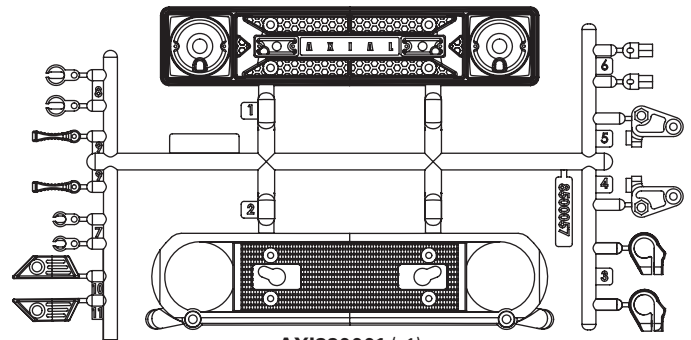

**AX1230001 (x1)**  
Wraith 1.9 grille set  
Wraith 1.9 Kühlergrillset  
Ensemble de calandre Wraith 1.9  
Set griglia Wraith 1.9

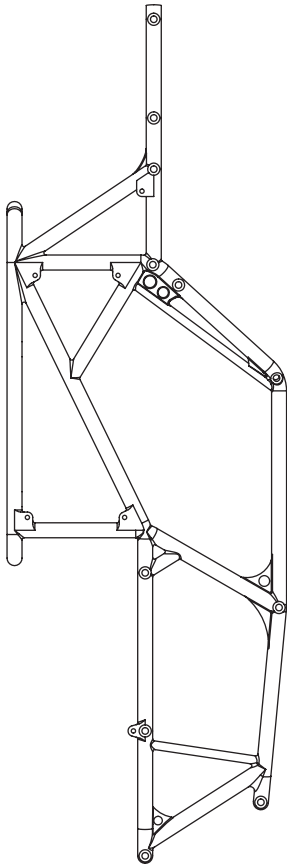

**AX80087** (x1)  
 Rock buggy main frame  
 Rock-Buggy-Hauptrahmen  
 Châssis principal Rock Buggy  
 Telaio principale Rock buggy

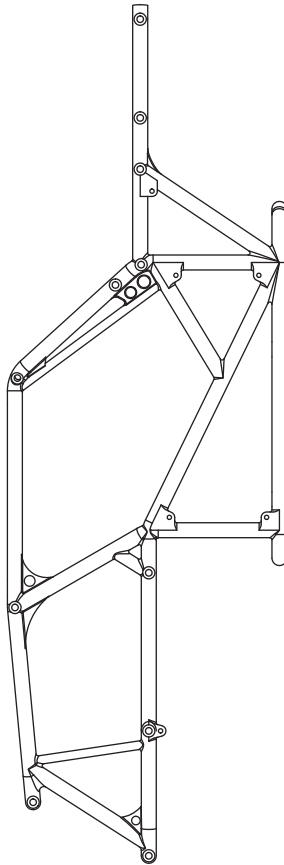

**AX80088** (x1)  
 Rock buggy main frame  
 Rock-Buggy-Hauptrahmen  
 Châssis principal Rock Buggy  
 Telaio principale Rock buggy

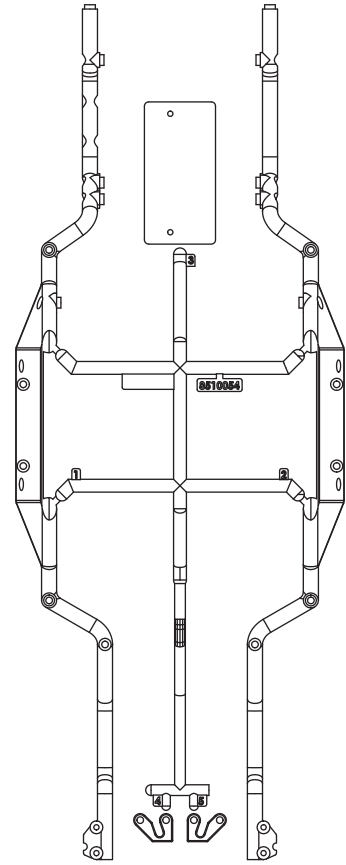

**AXI231001** (x1)  
 Wraith 1.9 lower rails  
 Wraith 1.9 untere Schienen  
 Rails inférieures Wraith 1.9  
 Guide inferiori Wraith 1.9

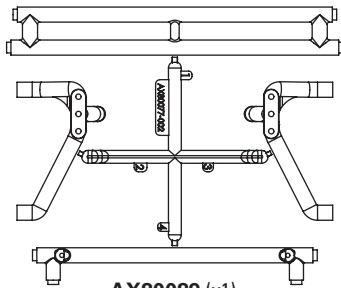

**AX80089** (x1)  
 Rock buggy front end 2  
 Rock-Buggy-Front 2  
 Train avant Rock Buggy 2  
 Parte anteriore Rock buggy 2

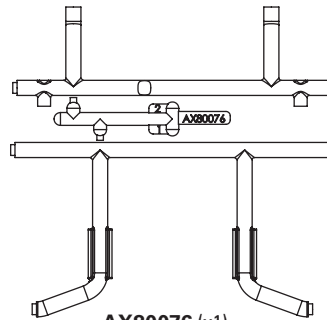

**AX80076** (x1)  
 Rock buggy rear brace set  
 Hinteres Rock-Buggy-Stützenset  
 Ensemble de support arrière Rock Buggy  
 Set bretella posteriore Rock buggy

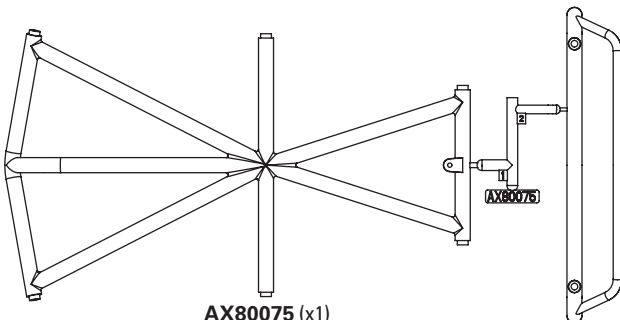

**AX80075** (x1)  
 Wraith tube frame, top  
 Wraith Rohrgestell, oben  
 Châssis tubulaire Wraith, haut  
 Telaio tubolare Wraith, parte superiore

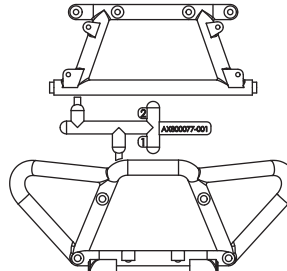

**AX80077-01** (x1)  
 Rock buggy front end 1  
 Rock-Buggy-Front 1  
 Train avant du Rock Buggy 1  
 Parte anteriore Rock buggy 1

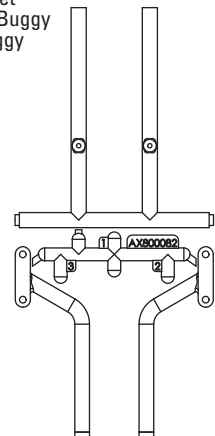

**AX80082** (x1)  
 Rock buggy battery brace  
 Rock-Buggy-Akku-Halterung  
 Support de batterie Rock Buggy  
 Supporto batteria Rock buggy

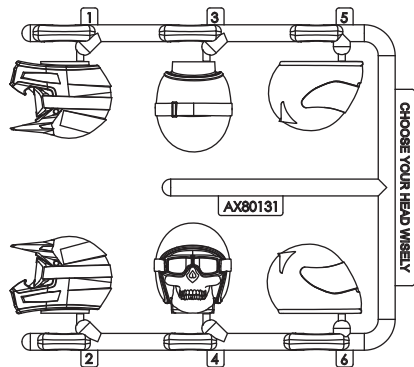

**AX31049** (x1)  
 Helmet set, black  
 Helm-Set, schwarz  
 Ensemble de casque, noir  
 Set elmetti, nero

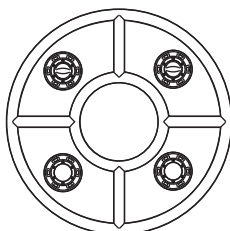

**AX8080** (x1)  
 Hub cover set, satin chrome  
 Nabenabdeckungsset, matt verchromt  
 Ensemble de caches de moyeu, chrome satiné  
 Set coprimozzo, cromo satinato

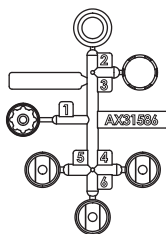

**AX31586** (x2)  
 WB8-HD Standard driveshaft  
 WB8-HD Standard-Antriebswelle  
 Arbre de transmission standard WB8-HD  
 Albero di trasmissione standard WB8-HD

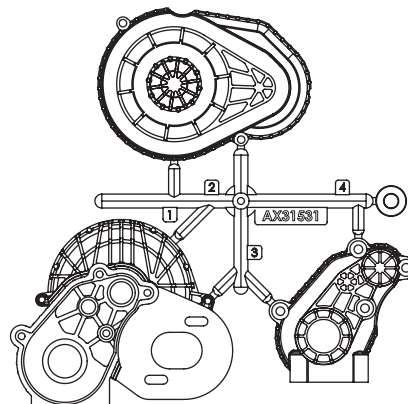

**AX31531** (x2)  
 LCX Transmission case, silver  
 LCX Getriebeabdeckung, silber  
 Boîtier de transmission LCX, argenté  
 Scatola del cambio LCX, argento

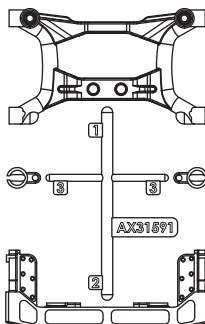

**AX31591** (x1)  
 Chassis Brace set  
 Karosseriestrebensatz  
 Ensemble de support de carrosserie  
 Set bretella telaio

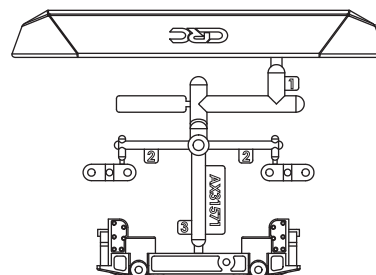

**AX31571** (x1)  
 CRC JK Front bumper  
 CRC JK Frontstoßstange  
 Pare-chocs avant CRC JK  
 Paraurti anteriore CRC JK

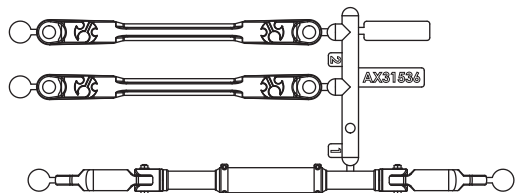

**AX31536** (x1)  
 SCX10 II Steering link  
 SCX10 II-Lenkstange  
 Tringlerie de direction SCX10 II  
 Collegamento sterzo SCX10 II

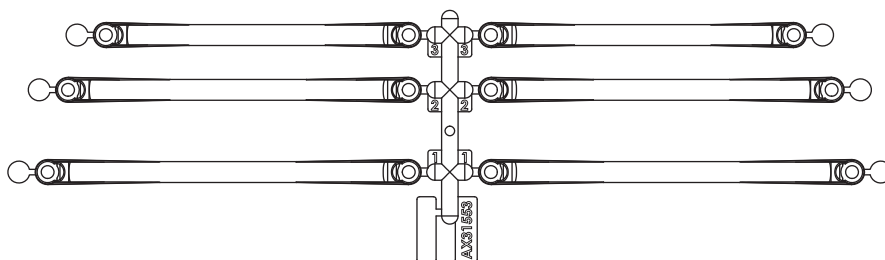

**AX31533** (x1)  
 SCX10 II Upper links set  
 SCX10 II oberes Verbindungsgliedset  
 Ensemble de timonerie supérieure SCX10 II  
 Set leveraggi, superiore SCX10 II

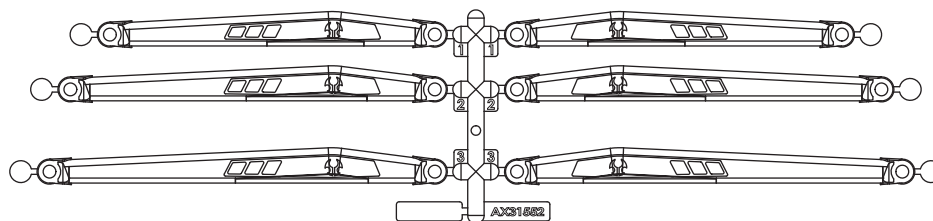

**AX31552** (x1)  
 SCX10 II Lower links set  
 SCX10 II unteres Verbindungsgliedset  
 Ensemble de timonerie inférieure SCX10 II  
 Set leveraggi, inferiore SCX10 II

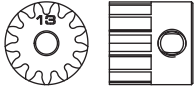

**AX30724** (x2)  
Pinion gear, 13T, 32P  
Zahnradgetriebe, 13T, 32P  
Engrenage à pignons, 13T, 32P  
Pignone, 13T, 32P

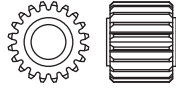

**AX30394** (x1)  
Drive gear, 20T  
Antriebszahnrad, 20T  
Engrenage d'entraînement, 20T  
Ingranaggio trasmissione, 20T

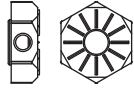

**AX30427** (x4)  
Narrow 12mm aluminum hub  
Schmale Aluminium-Nabe, 12 mm  
Moyeu étroit en aluminium de 12 mm  
Mozzo in alluminio stretto, 12 mm



**AX30413** (x1)  
Slipper spring, 8.5 x 12  
Gleitfeder, 8,5 x 12  
Ressort de sabot, 8,5 x 12  
Molla pattino, 8,5 x 12

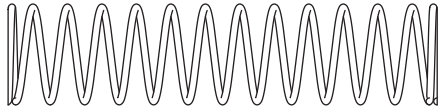

**AX31441** (x4)  
Spring, 12.5 x 60mm, 1.13 lbs, white  
Feder, 12,5 x 60 mm, 0,5 kg, weiß  
Ressort, 12,5 x 60 mm, 0,12 Nm (1,13 lb-po), blanc  
Molla, 12,5 x 60 mm, 512 gr (1,13 libbre), bianco

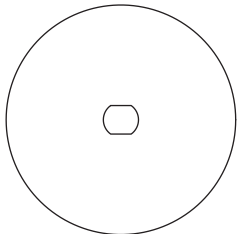

**AX31026** (x2)  
Slipper plate washer, 33 x 5 x 1.5mm  
Gleitplattenunterlegscheibe, 33 x 5 x 1,5 mm  
Rondelle de plaque de sabot, 33 x 5 x 1,5 mm  
Rondella piastra pattino, 33 x 5 x 1,5 mm

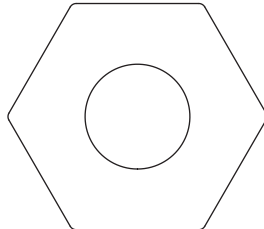

**AX31068** (x2)  
Slipper pad, 32.8 x 15.2 x 1mm  
Gleitkissen 32,8 x 15,2 x 1 mm  
Sabot de piston, 32,8 x 15,2 x 1 mm  
Pattino scorrevole, 32,8 x 15,2 x 1 mm

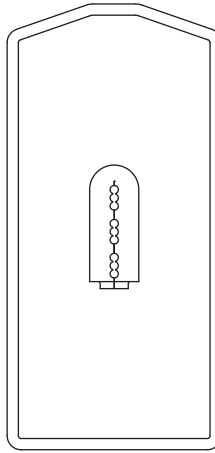

**AX31083** (x1)  
Radio box seals  
Funkbox-Dichtungen  
Joints du boîtier de radio  
Guarnizioni vano radiocomando

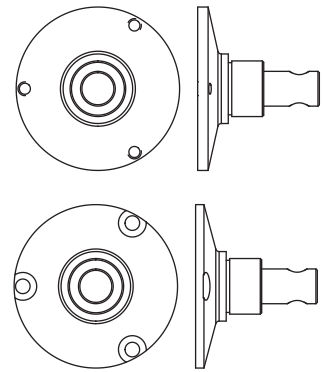

**AX30435** (x1)  
Steel outride shaft  
Stahl-Flexwelle  
Arbre de transmission extérieur en acier  
Albero outride acciaio

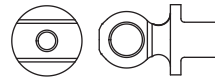

**AX31148** (x4)  
WB8-HD Driveshaft coupler set  
WB8-HD-Antriebswellenkupplungssatz  
Ensemble de couplage d'arbre de transmission WB8-HD  
Set accoppiamento albero trasmissione WB8-HD

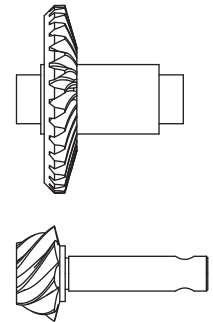

**AX31530** (x2)  
AR44 Locker bevel gear set, 30T/8T  
AR44 Kegelradgetriebebesatz, 30T/8T  
Ensemble d'engrenage conique de blocage AR44, 30T/8T  
Set coppia conica blocco AR44, 30T/8T

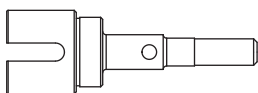

**AX31471** (x2)  
Axle, 12 x 36mm  
Achse, 12 x 36 mm  
Essieu, 12 x 36 mm  
Assale, 12 x 36 mm

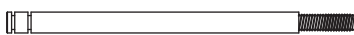

**AX30146** (x4)  
Shock shaft, 3 x 50mm  
Kolbenstange, 3 x 50 mm  
Bras d'amortisseur, 3 x 50 mm  
Albero ammortizzatore, 3 x 50 mm



**AX31539** (x1)  
Slipper drive gear shaft  
Gleittriebswelle  
Arbre d'engrenage d'entraînement du sabot  
Albero trasmissione pattino

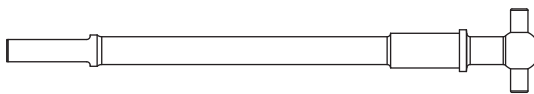

**AX31472** (x2)  
Solid Axle Dogbone, 6 x 73.5 mm  
Solid Axle Dogbone, 6 x 73,5 mm  
Dogbone d'essieu solide, 6 x 73,5 mm  
Dogbone assale solido, 6 x 73,5 mm

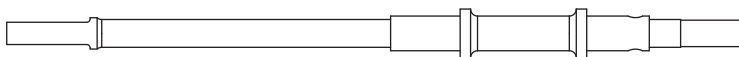

**AX31408** (x2)  
AR44 Straight axle shaft, 5 x 106mm  
AR44 Gerade Achswelle, 5 x 106 mm  
Arbre d'essieu droit AR44, 5 x 106 mm  
Semiasse lineare AR44, 5 x 106 mm

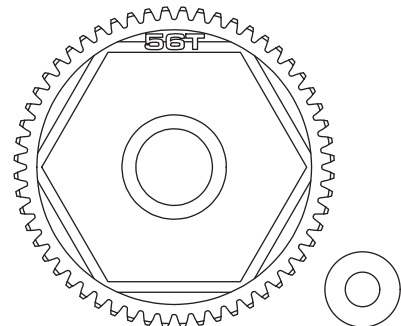

**AX31027** (x1)  
Spur gear, 56T, 32P  
Stirnrad, 56T, 32P  
Engrenage cylindrique, 56T, 32P  
Corona, 56T, 32P

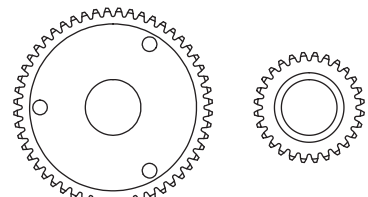



**AX31585** (x1)  
48P Gear set, 28T, 52T  
48P Getriebebesatz, 28T, 52T  
Ensemble d'engrenage 48P, 28T, 52T  
Set ingranaggi 48P, 28T, 52T



AXA1179 (x8) 

AXA1163 (x4) 

AX30162 (x1) 

AX30163 (x4) 

AX31283 (x4) 

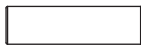
AX30190 (x1) 

AXA1070 (x1) 

AXA1392 (x8) 

AXA1045 (x5) 

AXA1218 (x4) 

AXA1221 (x8) 

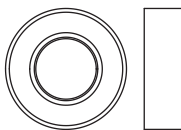
AXA1225 (x2) 

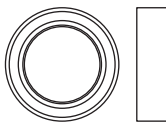
AXA1230 (x2) 

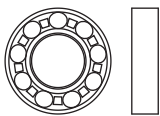
AX31406 (x4) 

AX31407 (x2) 

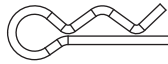
AXA1059 (x2) 

AXA0286 (x6) 

AXA180 (x4) 

AXA291 (x1) 

AXA0109 (x6) 

AX31403 (x4) 

AXA063 (x4) 

AXA065 (x4) 

AXA0113 (x1) 

AXA114 (x12) 

AXA115 (x8) 

AXA116 (x9) 

AXA117 (x12) 

AXA119 (x1) 

AXA120 (x2) 

AXA013 (x11) 

AXA0023 (x2) 

AX3139 (x8) 

AXA053 (x4) 

AXA054 (x2) 

AXA144 (x4) 

AXA146 (x8) 

AXA148 (x4) 

AXA0422 (x1) 

AXA436 (x6) 

AXA437 (x1) 

AXA438 (x2) 

AXA439 (x4) 

AXA440 (x2) 

AXA441 (x4) 









**WHEELS AND TIRES  
REIFEN UND RÄDER  
ROUES ET PNEUS  
RUOTE E PNEUMATICI**

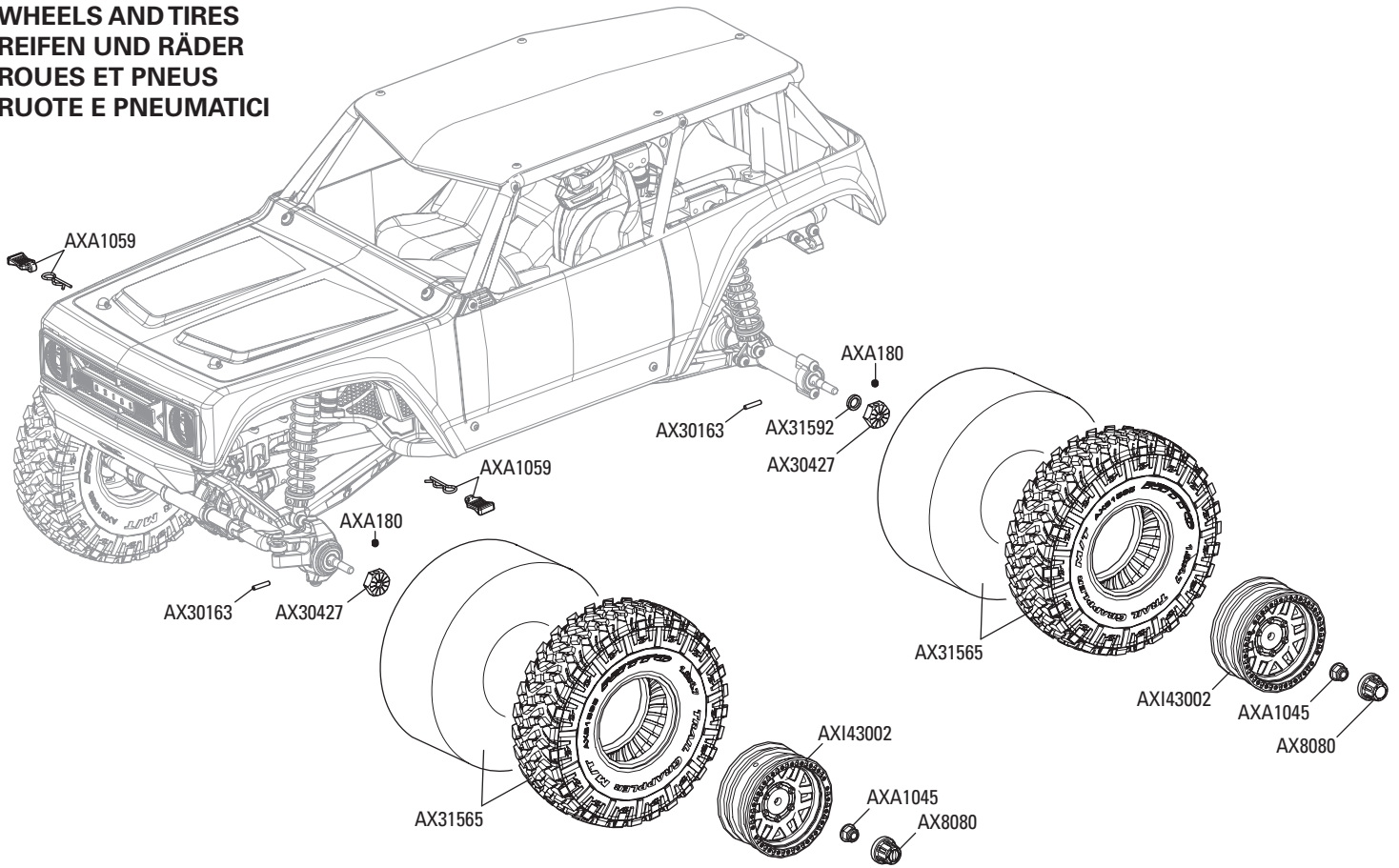

**SHOCK ABSORBERS  
STOSSDÄMPFER  
AMORTISSEURS  
AMMORTIZZATORI**

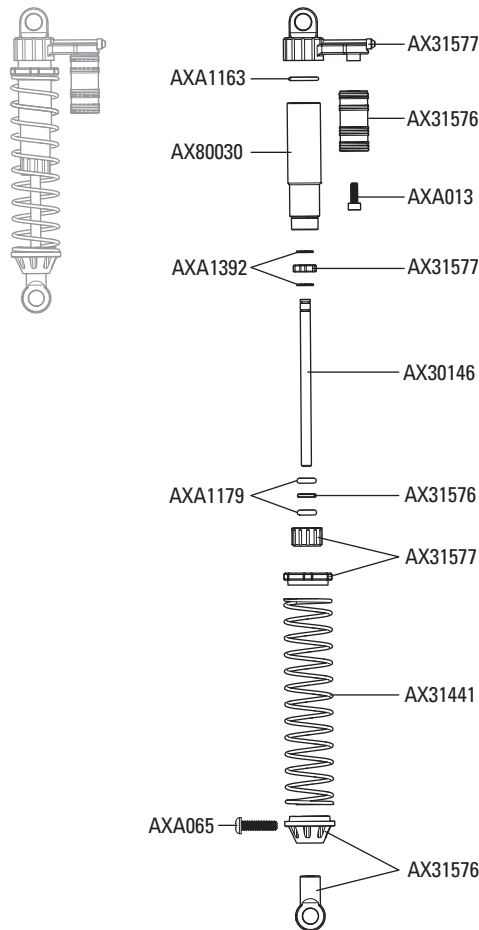

# PARTS LISTS // TEILELISTEN // LISTE DES PIÈCES // ELENCO COMPONENTI

Part #	Description	Beschreibung	Description	Descrizione
AX30146	Shock Shaft 3x50 (2pcs)	Kolbenstange, 3x50 (2 Stck.)	Bras d'amortisseur 3x50 (2 pièces)	Albero ammortizzatore 3x50 (2 pz)
AX30162	Pin 1.5x8mm (6pcs.)	Stift 1,5 x 8 mm (6 Stck.)	Goupille 1,5x8 mm (6 pièces)	Perno 1,5 x 8 mm (6 pz)
AX30163	Pin 2.0x10mm (6pcs.)	Stift 2,0 x 10 mm (6 Stck.)	Goupille 2,0x10 mm (6 pièces)	Perno 2,0 x 10 mm (6 pz)
AX30190	Shaft 5x18 (2pcs.)	Stange 5 x 18 (2 Stck.)	Arbre 5x18 (2 pièces)	Albero 5x18 (2 pz)
AX30394	20T Drive Gear	20T Antriebszahnrad	Engrenage d'entraînement 20T	Ingranaggio trasmissione 20T
AX30413	Slipper spring 8.5x12 165 lbs/in - Black (2pcs)	Gleitfeder 8,5 x 12 75 kg – schwarz (2 Stck.)	Ressort de sabot 8,5x12, 18,6 Nm (165 lb/po) - Noir (2 pièces)	Molla pattino 8,5x12 190 kg/cm (165 libbre/pollice) - nero (2 pz)
AX30427	Axial Narrow 12mm Aluminum Hub - Black (4pcs)	Schmale Aluminium-Achsnabe, 12 mm – schwarz (4 Stck.)	Moyeu axial étroit en aluminium 12 mm - Noir (4 pièces)	Mozzo assale in alluminio stretto, 12 mm - nero (4 pz)
AX30435	Steel Outdrive Shaft Set (2pcs)	Stahl-Flexwellenset (2 Stck.)	Ensemble d'arbre de transmission extérieur en acier (2 pièces)	Set albero outdrive acciaio (2 pz)
AX30724	Pinion Gear 32P 13T (3mm shaft)	Zahnradgetriebe32P 13T (3mm Welle)	Engrenage à pignons 32P 13T (arbre de 3 mm)	Pignone 32P 13T (albero 3 mm)
AX30810	EXO™ Universal Joint Rebuild Set (Front or Rear) (2pcs)	Nachbausatz EXO-Kardangeln (vorne oder hinten) (2 Stck.)	Ensemble de reconstruction de joint universel EXO (avant ou arrière) (2 pièces)	Set ricostruzione giunto cardanico EXO (anteriore o posteriore) (2 pz)
AX31026	Slipper Plate Washer 33x5x1.5mm (2pcs)	Gleitplattenunterlegscheibe 33 x 5 x 1,5mm (2 Stck.)	Rondelle de plaque de sabot 33x5x1,5 mm (2 pièces)	Rondella piastra pattino 33 x 5 x 1,5 mm (2 pz)
AX31027	Spur Gear 32P 56T	Stirnrad 32P 56T	Engrenage cylindrique 32P 56T	Corona 32P 56T
AX31028	Pin 2.0x11mm (6pcs)	Stift 2,0 x 11 mm (6 Stck.)	Goupille 2,0x11 mm (6 pièces)	Perno 2,0 x 11 mm (6 pz)
AX31049	Helmet Set (Black)	Helm-Set (schwarz)	Ensemble de casque (noir)	Set elmetti (nero)
AX31068	Slipper Pad 32.8x15.2x1mm (2pcs)	Gleitkissen 32,8 x 15,2 x 1 mm (2 Stck.)	Sabot de piston 32,8x15,2x1 mm (2 pièces)	Pattino scorrevole 32,8 x 15,2 x 1 mm (2 pz)
AX31083	Radio Box Seals	Funkbox-Dichtungen	Joints du boîtier de radio	Guarnizioni vano radiocomando
AX31148	WB8-HD Driveshaft Coupler Set	WB8-HD-Antriebswellenkupplungssatz	Ensemble de couplage d'arbre de transmission WB8-HD	Set accoppiamento albero trasmissione WB8-HD
AX31148	WB8-HD Driveshaft Coupler Set	WB8-HD-Antriebswellenkupplungssatz	Ensemble de couplage d'arbre de transmission WB8-HD	Set accoppiamento albero trasmissione WB8-HD
AX31280	M2.6x6mm Hex Socket Button Head (Black) (10pcs)	M 2,6 x 6 mm Sechskant-Rundkopf (schwarz) (10 Stck.)	Douille à six pans à tête bombée M2,6x6 mm (Noir) (10 pièces)	Viti testa tonda con esagono incassato M2,6 x 6 mm (nero) (10 pz)
AX31372	M2.6x8mm Hex Socket Flat Head (Black) (10pcs)	M 2,6 x 8 mm Sechskant-Flachkopf (schwarz) (10 Stck.)	Douille à six pans à tête plate M2,6x8 mm (Noir) (10 pièces)	Viti testa piana con esagono incassato M2,6 x 8 mm (nero) (10 pz)
AX31381	AR44 Steering Knuckles	AR44 Lenkrollen	Rotules de direction AR44	Fuso a snodo AR44
AX31399	M2.6x18mm Cap Head (Black) (10pcs)	M 2,6 x 18 mm Inbusschraube (schwarz) (10 Stck.)	Vis d'assemblage creuse M2,6x18 mm (Noir) (10 pièces)	Viti testa cilindrica M2,6 x 18 mm (nero) (10 pz)
AX31403	M3x4x10mm Hex Socket Button Head Shoulder Screw (Black) (6pcs)	M 3 x 4 x 10 mm Sechskant-Pass-Schulterschraube (schwarz) (6 Stck.)	Vis à épaulement à six pans creuse à tête bombée M3x4x10 mm (Noir) (6 pièces)	Viti a perno a testa tonda con esagono incassato M3 x 4 x 10 mm (nero) (6 pz)
AX31406	Bearing 7x14x3.5mm (2pcs)	Lager 7 x 14 x 3,5 mm (2 Stck.)	Roulement 7x14x3,5 mm (2 pièces)	Cuscinetto 7 x 14 x 3,5 mm (2 pz)
AX31407	Bearing 5x14x5mm (2pcs)	Lager 5 x 14 x 5 mm (2 Stck.)	Roulement 5x14x5 mm (2 pièces)	Cuscinetto 5 x 14 x 5 mm (2 pz)
AX31408	AR44 Straight Axle Shaft 5x106mm (2pcs)	AR44 Gerade Achswelle 5 x 106 mm (2 Stck.)	Arbre d'essieu droit AR44 5x106 mm (2 pièces)	Semiassie lineare AR44 5 x 106 mm (2 pz)
AX31441	Spring 12.5x60mm 1.13 lbs/in - (White) (2pcs)	Feder 12,5 x 60 mm 0,5 kg – (weiß) (2 Stck.)	Ressort 12,5x60 mm, 0,12 Nm (1,13 lb-po) - (Blanc) (2 pièces)	Molla 12,5 x 60 mm 1,3 kg/cm (1,13 libbre/pollice) - (bianco) (2 pz)
AX31471	Axle 12x36mm (2pcs)	Achse 12 x 36 mm (2 Stck.)	Essieu 12x36 mm (2 pièces)	Assale 12 x 36 mm (2 pz)
AX31472	Solid Axle Dogbone 6x73.5mm (2pcs)	Solid Axle Dogbone 6 x 73,5 mm (2 Stck.)	Dogbone d'essieu solide 6x73,5mm (2 pièces)	Dogbone assale solido 6 x 73,5 mm (2 pz)
AX31530	AR44 Locker Bevel Gear Set 30T/8T	AR44 Kegellradgetriebe 30T/8T	Ensemble d'engrenage conique de blocage AR44, 30T/8T	Set coppia conica blocco AR44 30T/8T
AX31531	LCX Transmission Case (Silver)	LCX Getriebeabdeckung (silber)	Boîtier de transmission LCX (Argenté)	Scatola del cambio LCX (argento)
AX31536	SCX10 II Steering Link	SCX10 II-Lenkstange	Tringlerie de direction SCX10 II	Collegamento sterzo SCX10 II
AX31538	M2.6x10mm Hex Socket Button Head (Black) (10pcs)	M 2,6 x 10 mm Sechskant-Rundkopf (schwarz) (10 Stck.)	Douille à six pans à tête bombée M2,6x10 mm (Noir) (10 pièces)	Viti testa tonda con esagono incassato M2,6 x 10 mm (nero) (10 pz)
AX31539	Slipper Drive Gear Shaft 5x56.5mm	Gleittriebswelle 5 x 56,5 mm	Arbre d'engrenage d'entraînement du sabot 5x56,5 mm	Albero trasmissione pattino 5 x 56,5 mm
AX31551	Chevrolet K5/C10 Lens Set (Clear)	Chevrolet K5/C10 Linsenset (transparent)	Ensemble de lentille Chevrolet K5/C10 (Transparent)	Set lenti Chevrolet K5/C10 (trasparente)
AX31552	SCX10 II™ Lower Links Set	SCX10 II™ unteres Verbindungsgliedset	Ensemble de timonerie inférieure SCX10 II™	Set leveraggi, inferiore SCX10 II™
AX31553	SCX10 II™ Upper Links Set	SCX10 II™ oberes Verbindungsgliedset	Ensemble de timonerie supérieure SCX10 II	Set leveraggi, superiore SCX10 II™
AX31565	1.9 Nitto Trail Grappler M/T - R35 Compound (2pcs)	1.9 Nitto Trail Grappler M/T – R35 Compound Reifen (2 Stck.)	1.9 Nitto Trail Grappler M/T - R35 Compound (2 pièces)	1.9 Nitto Trail Grappler M/T - composto R35 (2 pz)
AX31571	CRC JK Front Bumper	CRC JK Frontstoßstange	Pare-chocs avant CRC JK	Paraurti anteriore CRC JK
AX31576	Shock Parts	Stoßdämpferteile	Pièces d'amortisseur	Ricambi ammortizzatore
AX31577	Shock Caps	Stoßdämpferkappen	Capuchons d'amortisseurs	Tappi ammortizzatore
AX31586	WB8-HD Standard Driveshaft	WB8-HD Standard-Antriebswelle	Arbre de transmission standard WB8-HD	Albero di trasmissione standard WB8-HD
AX31589	AR44 Differential Covers (Red)	AR44 Differenzialgehäuse (rot)	Couvercles de différentiel AR44 (rouge)	Carter differenziale AR44 (rosso)
AX31592	AR44 Solid Axle Housing (Front and Rear)	AR44 solides Achsgehäuse (vorne und hinten)	Carter d'essieu solide AR44 (avant et arrière)	Alloggiamento solido assale AR44 (anteriore e posteriore)

Part #	Description	Beschreibung	Description	Descrizione
AX80010	Gear Set	Getriebeersatz	Ensemble de train	Set ingranaggi
AX80018	Hardware Parts Tree	Hardware-Teilebaum	Arbre des pièces de quincaillerie	Set bulloneria
AX80030	61-90 Shock Body Set	61-90 Stoßdämpferset	Ensemble de corps d'amortisseur 61-90	Set scocca ammortizzatore 61-90
AX80075	Wraith Tube Frame Top	Wraith Rohrgestell oben	Haut du châssis tubulaire Wraith	Telaio tubolare Wraith, parte superiore
AX80076	Wraith Tube Frame Shock Mount (Rear)	Wraith Rohrgestell-Stoßdämpferhalterung (hinten)	Support d'amortisseurs du châssis tubulaire Wraith (arrière)	Supporto ammortizzatore telaio tubolare Wraith (posteriore)
AX80077	Wraith Tube Frame Bumper	Wraith Rohrgestell-Stoßdämpfer	Pare-chocs du châssis tubulaire Wraith	Paraurti telaio tubolare Wraith
AX80082	Wraith Tube Frame Brace Set	Wraith Rohrgestellhalterungset	Ensemble de support du châssis tubulaire Wraith	Set bretella telaio tubolare Wraith
AX80087	Wraith Tube Frame Side (Left)	Wraith seitliches Rohrgestell (links)	Côté du châssis tubulaire Wraith (gauche)	Telaio tubolare laterale Wraith (sinistro)
AX80088	Wraith Tube Frame Side (Right)	Wraith seitliches Rohrgestell (rechts)	Côté du châssis tubulaire Wraith (droite)	Telaio tubolare laterale Wraith (destra)
AX80089	Wraith Tube Frame Shock Mount (Front)	Wraith Rohrgestell-Stoßdämpferhalterung (vorne)	Support d'amortisseurs du châssis tubulaire Wraith (avant)	Supporto ammortizzatore telaio tubolare Wraith (anteriore)
AX8080	Hub Cover Set - Satin Chrome (4pcs)	Nabenabdeckungsset – matt verchromt (4 Stck.)	Ensemble de caches de moyeu - Chrome satiné (4 pièces)	Set coprimozzo - cromo satinato (4 pz)
AXA0023	M2.6x8mm Cap Head (Black) (10pcs)	M 2,6 x 8 mm Inbusschraube (schwarz) (10 Stck.)	Vis d'assemblage creuse M2,6x8 mm (Noir) (10 pièces)	Viti testa cilindrica M2,6 x 8 mm (nero) (10 pz)
AXA0055	M2.6x12mm Flat Head (Black) (10pcs)	M 2,6 x 12 mm Inbusschraube (schwarz) (10 Stck.)	Vis à tête plate M2,6x12 mm (Noir) (10 pièces)	Viti testa piana M2,6 x 12 mm (nero) (10 pz)
AXA0109	M3x10mm Oversized Flat Hex Socket (Black) (10pcs)	M 3 x 10 mm übergroßer Sechskant-Flachkopf (schwarz) (10 Stck.)	Douille à six pans à tête plate surdimensionnée M3x10 mm (Noir) (10 pièces)	Viti oversize a testa piana con incasso esagonale M3 x 10 mm (nero) (10 pz)
AXA0113	M3x6mm Hex Socket Button Head (Black) (10pcs)	M 3 x 6 mm Sechskant-Rundkopf (schwarz) (10 Stck.)	Douille à six pans à tête bombée M3x6 mm (Noir) (10 pièces)	Viti testa tonda con esagono incassato M3 x 6 mm (nero) (10 pz)
AXA013	M2x6 mm Cap Head (Black) (10pcs)	M 2 x 6 mm Inbusschraube (schwarz) (10 Stck.)	Vis d'assemblage creuse M2x6 mm (Noir) (10 pièces)	Viti testa cilindrica M2 x 6 mm (nero) (10 pz)
AXA0286	Screw Shaft M4x2.5x12mm (6pcs)	Gewindenschaft M 4 x 2,5 x 12 mm (6 Stck.)	Tige de vis M4x2,5x12 mm (6 pièces)	Albero filettato M4 x 2,5 x 12 mm (6 pz)
AXA0414	M2.6x10mm Hex Socket Tapping Flat Head (Black) (10pcs)	M 2,6 x 10 mm Sechskant-Flachkopf-Blechschaube (schwarz) (10 Stck.)	Douille à six pans à tête plate autotaraudeuse M2,6x10 mm (Noir) (10 pièces)	Viti autofilettanti a testa piana con esagono incassato M2,6 x 10 mm (nero) (10 pz)
AXA0422	M2.6x6mm Hex Socket Tapping Button Head (Black) (10pcs)	M 2,6 x 6 mm Sechskant-Rundkopf-Blechschaube (schwarz) (10 Stck.)	Douille à six pans à tête bombée autotaraudeuse M2,6x6 mm (Noir) (10 pièces)	Viti autofilettanti a testa tonda con esagono incassato M2,6 x 6 mm (nero) (10 pz)
AXA0437	M3x15mm Hex Socket Tapping Button Head (Black) (10pcs)	M 3 x 15 mm Sechskant-Rundkopf-Blechschaube (schwarz) (10 Stck.)	Douille à six pans à tête bombée autotaraudeuse M3x15 mm (Noir) (10 pièces)	Viti autofilettanti a testa tonda con esagono incassato M3 x 15 mm (nero) (10 pz)
AXA0439	M3x20mm Hex Socket Tapping Button Head (Black) (10pcs)	M 3 x 20 mm Sechskant-Rundkopf-Blechschaube (schwarz) (10 Stck.)	Douille à six pans à tête bombée autotaraudeuse M3x20 mm (Noir) (10 pièces)	Viti autofilettanti a testa tonda con esagono incassato M3 x 20 mm (nero) (10 pz)
AXA1045	M4 Nylon Lock Nut (Black) (10pcs)	M4 Nylon-Feststellmutter (schwarz) (10 Stck.)	Contre-écrou en nylon M4 (Noir) (10 pièces)	Controdado nylon M4 (nero) (10 pz)
AXA1059	6mm Body clip (Black) (10pcs)	6 mm Gehäuseklemmen (schwarz) (10 Stck.)	Clip de carrosserie 6 mm (Noir) (10 pièces)	Clip carrozzeria 6 mm (nero) (10 pz)
AXA1070	Washer 3x6x0.5 (10pcs)	Unterlegscheibe 3 x 6 x 0,5 (10 Stck.)	Rondelle 3x6x0,5 (10 pièces)	Rondella 3 x 6 x 0,5 (10 pz)
AXA114	M3x8mm Hex Socket Button Head (Black) (10pcs)	M 3 x 8 mm Sechskant-Rundkopf (schwarz) (10 Stck.)	Douille à six pans à tête bombée M3x8 mm (Noir) (10 pièces)	Viti testa tonda con esagono incassato M3 x 8 mm (nero) (10 pz)
AXA115	M3x10mm Hex Socket Button Head (Black) (10pcs)	M 3 x 10 mm Sechskant-Rundkopf (schwarz) (10 Stck.)	Douille à six pans à tête bombée M3x10 mm (Noir) (10 pièces)	Viti testa tonda con esagono incassato M3 x 10 mm (nero) (10 pz)
AXA116	M3x12mm Hex Socket Button Head - Black (10pcs)	M 3 x 12 mm Sechskant-Rundkopf (schwarz) (10 Stck.)	Douille à six pans à tête bombée M3x12 mm - Noir (10 pièces)	Viti testa tonda con esagono incassato M3 x 12 mm (nero) (10 pz)
AXA1163	O-Ring 7x1mm (10pcs)	O-Ring 7 x 1 mm (10 Stck.)	Joint torique 7x1 mm (10 pièces)	O-Ring 7 x 1 mm (10 pz)
AXA117	M3x15mm Hex Socket Button Head (Black) (10pcs)	M 3 x 15 mm Sechskant-Rundkopf (schwarz) (10 Stck.)	Douille à six pans à tête bombée M3x15 mm (Noir) (10 pièces)	Viti testa tonda con esagono incassato M3 x 15 mm (nero) (10 pz)
AXA1179	O-Ring 2.5x1.5mm (10pcs)	O-Ring 2,5 x 1,5 mm (10 Stck.)	Joint torique 2,5x1,5 mm (10 pièces)	O-Ring 2,5 x 1,5 mm (10 pz)
AXA119	M3x20mm Hex Socket Button Head (Black) (10pcs)	M 3 x 20 mm Sechskant-Rundkopf (schwarz) (10 Stck.)	Douille à six pans à tête bombée M3x20 mm (Noir) (10 pièces)	Viti testa tonda con esagono incassato M3 x 20 mm (nero) (10 pz)
AXA120	M3x25mm Hex Socket Button Head (Black) (10pcs)	M 3 x 25 mm Sechskant-Rundkopf (schwarz) (10 Stck.)	Douille à six pans à tête bombée M3x25 mm (Noir) (10 pièces)	Viti testa tonda con esagono incassato M3 x 25 mm (nero) (10 pz)
AXA1218	Bearing 5x10x4mm (2pcs)	Lager 5 x 10 x 4 mm (2 Stck.)	Roulement 5x10x4 mm (2 pièces)	Cuscinetto 5 x 10 x 4 mm (2 pz)
AXA1221	Bearing 5x11x4mm (2pcs)	Lager 5 x 11 x 4 mm (2 Stck.)	Roulement 5x11x4 mm (2 pièces)	Cuscinetto 5 x 11 x 4 mm (2 pz)
AXA1225	Bearing 8x16x5mm (2pcs)	Lager 8 x 16 x 5 mm (2 Stck.)	Roulement 8x16x5 mm (2 pièces)	Cuscinetto 8 x 16 x 5 mm (2 pz)
AXA1230	Bearing 10x15x4mm	Lager 10 x 15 x 4 mm	Roulement 10x15x4 mm	Cuscinetto 10 x 15 x 4 mm
AXA1392	E2 e-clip (10pcs)	E2 E-Clip (10 Stck.)	E-Clip E2 (10 pièces)	E-clip E2 (10 pz)
AXA144	M3x8mm Hex Socket Flat Head (Black) (10pcs)	M 3 x 8 mm Sechskant-Flachkopf (schwarz) (10 Stck.)	Douille à six pans à tête plate M3x8 mm (Noir) (10 pièces)	Viti testa piana con esagono incassato M3 x 8 mm (nero) (10 pz)
AXA146	M3x12mm Hex Socket Flat Head - Black (10pcs)	M 3 x 12 mm Sechskant-Flachkopf (schwarz) (10 Stck.)	Douille à six pans à tête plate M3x12 mm - Noir (10 pièces)	Viti testa piana con esagono incassato M3 x 12 mm (nero) (10 pz)
AXA148	M3x18mm Hex Socket Flat Head (Black) (10pcs)	M 3 x 18 mm Sechskant-Flachkopf (schwarz) (10 Stck.)	Douille à six pans à tête plate M3x18 mm (Noir) (10 pièces)	Viti testa piana con esagono incassato M3 x 18 mm (nero) (10 pz)
AXA180	M3x3mm Set Screw (Black) (10pcs)	M 3 x 3 mm Schraubenset (schwarz) (10 Stck.)	Vis de fixation M3x3 mm (Noir) (10 pièces)	Vite di arresto M3 x 3 mm (nero) (10 pz)
AXA291	M4x4mm Set Screw (Black) (6pcs.)	M 4 x 4 mm Schraubenset (schwarz) (6 Stck.)	Vis de fixation M4x4 mm (Noir) (6 pièces)	Vite di arresto M4 x 4 mm (nero) (6 pz)

Part #	Description	Beschreibung	Description	Descrizione
AXA436	M3x12mm Hex Socket Tapping Button Head (Black) (10pcs)	M 3 x 12 mm Sechskant-Rundkopf-Blechschrabe (schwarz) (10 Stck.)	Douille à six pans à tête bombée autotaraudeuse M3x12 mm (Noir) (10 pièces)	Viti autofilettanti a testa tonda con esagono incassato M3 x 12 mm (nero) (10 pz)
AXA438	M3x18mm Hex Socket Tapping Button Head (Black) (10pcs)	M 3 x 18 mm Sechskant-Rundkopf-Blechschrabe (schwarz) (10 Stck.)	Douille à six pans à tête bombée autotaraudeuse M3x18 mm (Noir) (10 pièces)	Viti autofilettanti a testa tonda con esagono incassato M3 x 18 mm (nero) (10 pz)
AXA440	M3x25mm Hex Socket Tapping Button Head (Black) (10pcs)	M 3 x 25 mm Sechskant-Rundkopf-Blechschrabe (schwarz) (10 Stck.)	Douille à six pans à tête bombée autotaraudeuse M3x25 mm (Noir) (10 pièces)	Viti autofilettanti a testa tonda con esagono incassato M3 x 25 mm (nero) (10 pz)
AXA441	M3x30mm Hex Socket Tapping Button Head (Black) (10pcs)	M 3 x 30 mm Sechskant-Rundkopf-Blechschrabe (schwarz) (10 Stck.)	Douille à six pans à tête bombée autotaraudeuse M3x30 mm (Noir) (10 pièces)	Viti autofilettanti a testa tonda con esagono incassato M3 x 30 mm (nero) (10 pz)
AXI43001	1.9 KMC Machete Wheel - 26mm wide (satin Chrome)	1.9 KMC Macheten-Rad – 26 mm( matt verchromt)	Roue Machete 1.9 KMC - 26 mm de large (chrome satiné)	Ruota 1.9 KMC Machete - larg. 26 mm (cromo satinato)
AXI230001	Wraith 1.9 Body & Interior Set: Clear	Wraith 1.9 Gehäuse- und Interieurset: Transparent	Ensemble de carrosserie et d'intérieur Wraith 1.9 : Transparent	Set carrozzeria e interni Wraith 1.9: trasparente
AXI231001	Wraith 1.9 Lower Rail/Skid Plate/ Battery Tray	Wraith 1.9 untere Schiene/Gleitbrett/ Akkuhalterung	Rail inférieur/Plaque de protection/ Support de batterie Wraith 1.9	Guide inferiori/piastra protezione/ vassoio portabatteria Wraith 1.9
AXI231002	Wraith 1.9 Receiver Box Parts Tree	Wraith 1.9 Empfängerbox Teilebaum	Arbre des pièces du boîtier de récepteur Wraith 1.9	Set ricambi vano ricevitore Wraith 1.9
AXI43001	1.9 KMC Machete Wheel - Satin Silver (2pcs)	1.9 KMC Macheten-Rad – Satinsilber (2 Stck.)	Roue Machete 1.9 KMC - Argent satiné (2 pièces)	Ruota 1.9 KMC Machete - argento satinato (2 pz)

## ELECTRONICS // ELETTRONIK // COMPOSANTS ÉLECTRONIQUES // ELETTRONICA

Part #	Description	Beschreibung	Description	Descrizione
AX31312	35T Electric Motor	35T Elektromotor	Moteur électrique 35T	Motore elettrico 35T
SPMSTX200	STX2 2CH Radio	STX2 2CH Funk	Radio 2 canaux STX2	Radiocomando STX2 2 canali
SPMSRX200	SRX200 2CH Receiver	SRX200 2CH Empfänger	Récepteur 2 canaux SRX200	Ricevitore SRX200 2 canali
TACM0245	TSX45 High-Torque Metal Gear Dual Ball Bearing Servo	TSX45 Metallgetriebe servo mit hohem Drehmoment und doppeltem Kugellager	Servo à deux roulements à billes à engrenages métalliques à couple élevé TSX45	Servo TSX45 a coppia elevata, ingranaggio metallico e doppio cuscinetto a sfera
DYNS2213	AE-5L ESC w/LED Ports and Lights (2 White, 4 White, 2 Red)	AE-5L Geschwindigkeitsregler mit LED-Anschlüssen und -Leuchten (2 x weiß, 4 x weiß, 2 x rot)	Variateur ESC AE-5L avec ports et témoins DEL (2 blancs, 4 blancs, 2 rouges)	ESC AE-5L con porte e luci LED (2 bianche, 4 bianche, 2 rosse)
AX31481	AE-5L LED Light Set (2 White, 4 White, 2 Red)	AE-5L LED-Leuchten (2 x weiß, 4 x weiß, 2 x rot)	Ensemble de témoins DEL AE-5L (2 blancs, 4 blancs, 2 rouges)	Set luci LED AE-5L (2 bianche, 4 bianche, 2 rosse)







OFFICIALLY LICENSED BY:

AXI90074-1001

**KMC**  
W H E E L S

**NITTO**

**CRC**

**WRAITH™**



**EXPLORE**

[facebook.com/axialinc](https://facebook.com/axialinc) | [instagram.com/axialracing](https://instagram.com/axialracing) | [twitter.com/axialrc](https://twitter.com/axialrc)  
[youtube.com/axialvideos](https://youtube.com/axialvideos) | [flickr.com/axialrc](https://flickr.com/axialrc)



©2019 Horizon Hobby, LLC.

Axial, the Axial logo, Wraith, DSM, STX2, IC3 and the Horizon Hobby logo are trademarks or registered trademarks of Horizon Hobby, LLC. The Spektrum trademark is used with permission of Bachmann Industries, Inc. Nitto® and Trail Grappler® are registered trademarks of Nitto Tire U.S.A., Inc. All other trademarks, service marks and logos are property of their respective owners. US 9,592,724.

Completed 1/19

AXI90074

59060