

# STOKE TORCH ASSASSIN

1:8 SCALE 4WD ELECTRIC BUGGY / TRUGGY / MONSTER TRUCK

INSTRUCTION MANUAL  
BEDIENUNGSANLEITUNG  
MODE D'EMPLOI



**ABSIMA**

## Notiz

Danke das Sie sich für das Produkt entschieden haben. Diese Anleitung hilft Ihnen beim Zusammenbau des Fahrzeugs. Bitte nehmen Sie sich Zeit und lesen Sie sich die Anleitung genau durch.

Wir verbessern kontinuierlich unsere Produkte, so können die tatsächlichen Teile von den Abbildungen abweichen. Bitte schauen Sie zuerst auf unsere Homepage ob es neue Versionen von den Anleitungen oder neue Tips gibt, bevor Sie das zusammenbauen beginnen.

This manual is written in german language only. If you need a manual in your language please visit our website or contact your distributor!

Diese Anleitung wurde in deutscher Sprache verfasst. Sollten sie eine Anleitung in ihrer Sprache benötigen, besuchen sie unsere website oder kontaktieren sie ihren Vertriebsagenten.

Questo manuale è stato scritto in tedesco. Se avete bisogno del manuale nella tua lingua, si prega di visitare il nostro sito web o contattate il proprio distributore.

Este manual está escrito en aleman. Si necesita el manual en su idioma, por favor visite nuestro sitio web o contacte con su distribuidor.

Ce manuel est écrit en langue allemand. Si vous avez besoin d'un manuel dans votre langue s'il vous plaît visitez notre site web ou contactez votre distributeur!

Deze handleiding is geschreven in het duits taal beschikbaar. Als u een handleiding in uw eigen taal kunt u terecht op onze website of neem contact op met uw distributeur!

## Generelle Information

### **DAS IST KEIN SPIELZUG!**

Nicht geeignet für Kinder unter 14 Jahren ohne Aufsicht eines Erwachsenen.

Dies ist ein Hochleistungs Fahrzeug und darf aus Sicherheitsgründen nicht auf öffentlichen Straßen, in überfüllten Gebieten und umweltfreundlichen Bereichen oder in der Nähe von Kindern und Tieren gefahren werden.

Dieses Modell enthält rotierende Teile und Teile die während des Betriebes heiß werden können. Um Schäden und Verletzungen zu vermeiden ist Vorsicht beim Betrieb des Fahrzeuges geboten.

Dieses Produkt erfordert möglicherweise Reperatur- und Wartungsarbeiten.

Dieses Produkt ist durch Gewährleistung auf Material Defekte abgedeckt. Unfallschäden oder Wartungsschäden werden nicht von der Gewährleistung abgedeckt.

Batterien müssen in einwandfreiem Zustand sein und sollten immer voll geladen sein.

Bewahren Sie Chemikalien unzugänglich von Kindern auf.

Stellen Sie sicher das Ihr Fahrzeug und das nötige Equipment in einwandfreiem Zustand ist, damit ein sicherer Betriebszustand gewährleistet ist und Sie Spaß am fahren haben.

## Notice

Thank you for purchasing this ABSIMA Product.

Please take some time to read through to get familiar with the shown steps.

We continually improve our products, due to that, actual parts may be different to the illustrations. Please check our website for the latest versions manuals and tips before you start to build this model.

This manual is written in English language only. If you need a manual in your language please visit our website or contact your distributor!

Diese Anleitung wurde in englischer Sprache verfasst. Sollten Sie eine Anleitung in Ihrer Sprache benötigen, besuchen Sie unsere Website oder kontaktieren Sie Ihren Vertriebsagenten.

Questo manuale è stato scritto in inglese. Se avete bisogno del manuale nella tua lingua, si prega di visitare il nostro sito web o contattate il proprio distributore.

Este manual está escrito en Inglés. Si necesita el manual en su idioma, por favor visite nuestro sitio web o contacte con su distribuidor.

Ce manuel est écrit en langue anglaise. Si vous avez besoin d'un manuel dans votre langue s'il vous plaît visitez notre site web ou contactez votre distributeur!

Deze handleiding is geschreven in het Engels taal beschikbaar. Als u een handleiding in uw eigen taal kunt u terecht op onze website of neem contact op met uw distributeur!

## General Information

**THIS IS NOT A TOY!**

Not suitable for children under 14 years of age without adult supervision.

This is a high performance vehicle, for safety reasons don't run on public streets, in crowded areas, environmentally sensitive areas or near children or animals.

This model contains rotating parts and parts which become hot during operation. Care must be taken to avoid damage or injuries.

This product may require some assembly and routine maintenance.

This product is covered by warranty based on material defects. Crash damage or maintenance failures are not covered under warranty.

Batteries should be used in good condition only, and need to be fully charged.

Keep chemicals stored out of the reach of small children.

Make sure your model and equipment is in perfect condition before you use it, to ensure safety and fun while driving.



## **Grundlegende Informationen zum sicheren Betrieb eines Modellautos.**

*Sehr geehrter Modellbaufreund,*

*vielen Dank das Sie sich für ein Hochleistungsprodukt aus dem Hause Absima entschieden haben. Unsere Produkte sind für Einsteiger, Hobbypiloten und Wettbewerbs ambitionierte Fahrer entwickelt worden. Absima möchte, dass Sie Erfolg und Spaß mit Ihrem neuen Modell haben und deshalb empfehlen wir dass Sie sich die folgenden Punkte sorgfältig durchlesen.*

### **Vor jedem Fahrtritt:**

- Prüfen Sie bitte **alle** Schrauben auf festen Sitz
- Bei Schrauben die auf Metall stoßen sollten Sie überprüfen ob genügend Schraubensicherheitslack vorhanden ist.
- Der Servo Saver sollte immer so eingestellt sein das er leichtgängig funktioniert und nicht zu fest eingestellt ist ansonsten wird das Servo beschädigt.
- Überprüfen Sie die Batterien in Ihrer Fernsteuerung und im Fahrzeug ob diese vollgeladen sind.
- Überprüfen Sie an Ihrer Fernsteuerung die **TRIM** Einstellungen, die Räder sollten gerade stehen und Sie sollten genügend Lenkeinschlag haben.

### **Nach jeder Fahrt:**

- Empfiehlt es sich das Auto komplett zu reinigen.
- Wenn Sie bei Regen oder durch Prfüetzen gefahren sind, sollten Sie das komplette Fahrzeug trocknen. Ansonsten besteht die Gefahr das Metallteile rosten.  
Tipp: Um Feuchtigkeit zu verdrängen ist **WD40** genau das richtige.
- Nach mehreren Fahrten empfehlen wir, die Kugellager zu überprüfen ob diese noch richtig funktionieren.
- Nach mehreren Fahrten empfehlen wir, Füllzustand/Funktion der Differentiale im Fahrzeug zu überprüfen.
- Eine Allgemeine Sichtkontrolle nach jeder Fahrt

### **Elektro Fahrzeuge:**

- Bei der ersten Fahrt mit einem Elektro Modell, sollten Sie den Elektro Motor einfahren. **Gehen Sie wie folgt vor:**
1. Fahren Sie die ersten 2 Akkuladungen nur mit Halbgas damit sich die Motor einschleifen kann.
  2. Danach können Sie wie gewohnt normal weiterfahren.

### **Abstand zwischen Motorritzel und Hauptzahnrad einstellen (falls benötigt).**

Lösen Sie die Motorschrauben vom Motorhalter und schieben den Motor weg vom Hauptzahnrad. Nehmen Sie ein Blatt Papier und halten es zwischen Motorritzel und Hauptzahnrad. Nun schieben Sie den Motor komplett an das Hauptzahnrad ran. Ziehen Sie das Blatt Papier heraus, nun ist der richtige Abstand zwischen Motorritzel und Hauptzahnrad hergestellt.

### **Konformitätserklärung**

Hiermit erklärt der Hersteller, dass sich das Produkt in Übereinstimmung mit den grundlegenden Anforderungen und den übrigen einschlägigen Bestimmungen der EU Richtlinie befindet.

Die Konformitätserklärung kann unter <http://absima.com/index.php/downloads/erklaerungen/>

eingesehen werden oder unter

Absima GmbH – Gibitzenhofstraße 127a/RG – 90443 Nürnberg angefordert werden.



# ABSIMA

## **Basic information for a safety operation of a rc model car.**

*Dear customer,*

*thank you that you have chosen a high-performance product from Absima. Our products have been designed for beginners, hobby pilots and competition ambitious drivers. Absima wants you to have fun and success with your new model and we therefore recommend that you read the following points carefully.*

### **Before each driving:**

- *Please check **all** screws are properly fitting.*
- *For screws which abut on metal, you should check whether there is enough security screws paint.*
- *The servo saver should always be set so that it works smoothly and is not too tight otherwise the servo gets damaged.*
- *Check on your remote control and the vehicle the batteries whether these are still fully charged.*
- *Check on your remote control, the **TRIM** settings that the wheels are straight and that you have enough steering angle.*

### **After each driving:**

- *If you have driven in dirty terrain, it is advisable to clean the completely car.*
- *If you are driving through rain or water you have to dry the entire vehicle, otherwise all metal parts will rust. To displace moisture is **WD40** just right.*
- *After several trips we recommend that you check the bearings if they are still functioning properly.*
- *After several trips we recommend that you check out the differentials in the vehicle.*
- *General visual check after every ride*

### **Electric cars:**

- *Before you driving an electric vehicle for the first time, you should retract the electric motor. **Proceed as follows:***
  1. *Drive the first 2 batteries only with half throttle.*
  2. *Then you can go on as usual normal.*

### **Adjusting the distance between the motor pinion and main gear (if needed).**

*Loosen the motor screws from motor mount and push the motor away from the main gear. Take a sheet of paper and hold it between the motor pinion and main gear. Now slide the engine completely to the main gear. Pull out the sheet of paper, now the correct distance between the motor pinion and main gear is made.*

### **Declaration of conformity**

*The manufacturer hereby declares that the product complies with the essential requirements and other relevant provisions of the EU Directive.*

*The declaration of conformity can be found at  
<http://absima.com/index.php/downloads/erklaerungen/>*

*or can be consulted under*

*Absima GmbH - Gibitzenhofstrasse 127a/RG - 90443 Nuremberg, Germany  
can be requested.*



## **Informations utiles à l'utilisation sans risque d'un véhicule radiocommandé.**

*Cher client,*

*Nous vous remercions d'avoir choisi l'un des produits de haute performance de la gamme Absima. Nos produits ont été conçus pour les débutants, les pilotes loisir et les compétiteurs ambitieux. Absima souhaite que vous preniez un maximum de plaisir au volant de votre nouvelle voiture radiocommandée et vous recommande donc de lire les points suivant attentivement :*

### **Avant chaque séance de conduite :**

- *Vérifier que tous les écrous sont correctement visés.*
- *Pour toutes les vis associées à de l'aluminium ou de l'acier, vous devez vous assurer que celles-ci sont freinés avec du frein filet spécial pour éviter tout desserrage intempestifs et la longévité de votre modèle.*
- *Le Sauve-Servo doit toujours fonctionner librement sans contrainte. Un Sauve-Servo grippé ou réglé trop dur n'assurerait plus sa fonction, ce qui entraînerait une dégradation sur le servo de direction.*
- *Contrôler sur votre radio et votre véhicule que les batteries sont totalement chargées.*
- *Bien vérifier que le **Trim** de direction de votre Radio soit réglé correctement avec les roues droites, et que vous avez une course de servo ( débattement) correcte pour diriger le modèle.*

### **Après chaque séance de conduite :**

- *Si vous avez roulez sur un terrain sale (poussière, boue...), il est nécessaire de nettoyer complètement votre véhicule.*
- *Si vous avez roulez sur terrain humide ou sous la pluie, vous devez sécher tout votre véhicule pour éviter la rouille des parties en métal. N'hésitez pas à utiliser le **WD40** contre l'humidité.*
- *Après plusieurs roulages, nous vous recommandons de vérifier tous les roulements afin de s'assurer qu'ils sont toujours en parfait état de fonctionnement.*



- *Après plusieurs roulages, nous vous recommandons de vérifier les différentiels et la transmission du véhicule.*
- *Effectuer un contrôle général après chaque roulage.*

### **Véhicules Electriques :**

- *Avant de rouler avec un véhicule électrique pour la première fois, vous devez roder le moteur électrique. **Procédez comme suit :***
  1. *Conduire les deux premières batteries avec seulement la moitié de l'accélération.*
  2. *Ensuite vous pouvez rouler normalement.*

### **Réglage de la distance entre le pignon du moteur et le train principal (si nécessaire).**

*Desserrez les vis du moteur de support moteur et pousser le moteur loin du train principal. Prenez une feuille de papier et de le maintenir entre le pignon du moteur et le train principal. Maintenant, faites glisser le moteur complètement Appel à la roue principale. Retirez la feuille de papier, maintenant la bonne distance entre le pignon du moteur et le train principal est fait.*

### **Déclaration de conformité**

*Le fabricant déclare par la présente que le produit est conforme aux exigences essentielles et aux autres dispositions pertinentes de la directive européenne.*

*La déclaration de conformité peut être consultée à l'adresse suivante*  
<http://wp.absima.com/index.php/downloads/erklaerungen/>

*ou peut être consulté sous*

*Absima GmbH - Gibitzenhofstrasse 127a/RG - 90443 Nuremberg, Allemagne  
peut être demandée.*



## **Allgemeine Grundlagen**

**Wichtig:** Batterien oder Akkus der Fernsteuerung sollten immer voll geladen sein!  
Batterien oder Akkus nie ganz leer fahren. Warum? Es kann Ihnen dann passieren das die Fernsteuerung ausgeht, das Sendesignal zum Empfänger abreißt und Ihr RC Car sich verselbstständigt.  
**- das kann zu großen Schäden führen.**

### **Fahrvorbereitung:**

Achten Sie bitte immer darauf das Sie zuerst die Fernsteuerung einschalten und dann erst den Fahrtenregler.  
Bocken Sie das Fahrzeug auf, damit sich die Räder frei drehen können. Schalten Sie jetzt den Sender ein danach schalten Sie den Fahrtenregler ein. Überprüfen Sie jetzt die Fahrtauglichkeit der Lenkung links/rechts und Gas/Bremse.

Machen Sie jetzt zuerst ein paar langsame Runden, damit Sie sich mit dem Fahrzeug vertraut machen bevor Sie Vollgas geben. Denken Sie immer daran  
- ein RC Car ist wirklich **kein** Spielzeug  
- Sie können sich selbst und andere damit **schwer verletzen**

Wenn Sie zuerst das Fahrzeug einschalten kann es passieren das der Empfänger ein anderes Signal empfängt und das Fahrzeug von alleine davon fährt - und das kann sehr gefährlich werden!

### **Bitte beachten Sie außerdem:**

#### **Feuchtigkeit:**

Bei der Fahrt sollte nicht unnötig durch große Pfützen gefahren werden.  
Die Komponenten unserer Absima Fahrzeuge sind größtenteils wasserdicht, jedoch nicht alle.  
Offene Teile wie z. B. Empfänger und Motor sind nur spritzwassergeschützt. Vor allem sollten Sie auf alle vorhandenen Steckverbindungen achten.

#### **Sprünge**

Das gehört klar dazu und genau deshalb kauft man sich eine RC-Auto.  
Ist für diese Fahrzeuge auch überhaupt kein Problem, wenn man nicht allzu leichtsinnig ans Werk geht.  
Damit Sie nach einem Sprung wieder auf den Rädern landen, arbeiten Sie mit der Fernsteuerung. Wenn Sie merken das die Nase vom Fahrzeug immer mehr in Richtung Boden neigt, geben Sie Gas damit sich die Nase wieder anhebt. Wenn Sie Gas weg nehmen wird sich die Nase in Richtung Boden senken.

Dies machen Sie aber bitte erst wenn Sie sich mit dem Fahrzeug vertraut gemacht haben und auf eigene Verantwortung! Auch hier gilt: Übung macht den Meister.



## **General information**

**ATTENTION:** Batteries and rechargeable batteries in your transmitter should always be fully charged! Never use the model when they are completely empty. Why? The transmitter could switch itself off, the signal would be lost to your RC Model and it could have a mind of its own.  
**- this could be very expensive!**

### **Getting Started:**

Switch on transmitter, hold vehicle clear of the ground, connect battery pack and switch on receiver. Test the transmitter to check control of the vehicle with wheels off the ground. Start driving slowly and if the vehicle does not go straight, adjust steering trim dial on Transmitter. For the very first run use the throttle gently, to help the driver become accustomed to the vehicles behaviour and controls

### **Always keep in mind:**

This is **NOT** a toy and must be operated with caution and common sense. Failure to operate this product in a safe and responsible manner could result in damage, injury or damage to other property"

If you switch on the car first, before the transmitter your RC Model could have a mind of its own and could drive off.

### **Please observe:**

#### **Driving In wet conditions:**

You shouldn't drive your model through big puddles unnecessarily. The vehicle is not designed to be completely submerged in water. The components of Absima RC Models are water resistant but are not water proof. Components like the motor are only splash proof. Most of all you should take care of the plug connections.

#### **Jumps:**

Your RC models is designed to take some rough and tumble and moderate pumps, please bare in mind the bigger the pump the more likely you could damage your RC vehicle.



## **SICHERHEITSHINWEISE**

- *Alle Sicherheitshinweise der Betriebs-Anleitung müssen unbedingt befolgt werden und tragen zum sicheren Betrieb Ihres Modells bei.*
- *Fahren Sie das Modell niemals schlechter Sicht, bei Nacht und unter Umständen, in denen Ihr Sichtkontakt zum Modell unterbrochen werden könnte.*
- *Betreiben Sie das Modell niemals in der unmittelbaren Nähe von Personen. ABSIMA Auto-Modelle erreichen sehr hohe Geschwindigkeiten und können im Falle von Zusammenstößen mit Personen schwerwiegende Verletzungen verursachen.*
- *Berühren Sie bei laufendem Motor nicht die Antriebsteile, die Felgen und/oder die Reifen des Modells. Dies könnte zu schwerwiegenden Verletzungen führen.*
- ***Berühren Sie nach der Fahrt auf keinen Fall die Elektronischen Komponenten des Fahrzeugs, dies kann zu schwerwiegenden Verletzungen führen!***
- *Das Modell wird über eine Funkfernsteuerung gelenkt. Keine Funkfernsteuerung ist immun gegenüber Funkstörungen. Diese können dazu führen, dass Sie die Kontrolle über Ihr Modell verlieren. Deshalb müssen Sie beim Betrieb Ihres Modells zur Vermeidung von Kollisionen immer auf große Sicherheitsräume in allen Richtungen achten. Schon beim kleinsten Anzeichen von Funkstörungen müssen Sie den Betrieb Ihres Modells einstellen.*
- *Das Fahrzeug darf nicht auf öffentlichen Verkehrsgrund betreiben.*
- *Benutzen Sie nur die empfohlenen Batterien bzw. Akkus.*
- *Akkus dürfen nur mit entsprechend geeigneten Ladegeräten aufgeladen werden. Dabei müssen alle Betriebsanleitungen der verwendeten Akkus und Ladegeräte beachtet werden. Fehlbehandlung von Akkus und Ladegeräten können zu Kurzschlüssen, Bränden und Explosionen führen.*
- *Akkus dürfen nie unbeaufsichtigt geladen werden!*
- *ALLE ABSIMA FAHRZEUGE SIND AB 14 Jahren!*
- *ACHTUNG: Den Sender immer als ALLER-erstes Anschalten und als ALLER-letztes abschalten. Dadurch verhindern Sie, dass Ihr Fahrzeug aufgrund von Störsignalen außer Kontrolle gerät und sich selbstständig macht.*

## **Notwendige Service-Arbeiten**

*Auch wenn es sich um ein vormontiertes RTR Modell handelt, müssen Sie aus Sicherheitsgründen die nachfolgenden Service-Arbeiten vor der ersten Fahrt sowie vor jeder nachfolgenden Fahrt durchführen. Kontrollieren Sie die angeführten Punkte gemäß der Bau-Anleitung und bessern Sie falls nötig ebenfalls nach.*

- *Prüfen Sie die Räder und alle Anlenk-Gestänge auf korrekte Montage und bessern Sie – falls nötig gemäß der Bau-Anleitung nach.*
- *Prüfen Sie vor und nach jeder Fahrt das Ritzel Spiel zwischen Motor-Ritzel und Haupt-Zahnrad gemäß der Bau-Anleitung und bessern Sie - falls nötig ebenfalls gemäß der Bauanleitung.*
- *Prüfen Sie alle Schrauben des Modells auf ihren festen Sitz. Ziehen Sie lockere Schrauben ggf. nach. Verwenden Sie dabei an allen Metall-Metall Verbindungen Schraubensicherungslack*
- *Reinigen Sie das Modell nach jeder Fahrt bestmöglich. Öffnen Sie Ihr Fahrzeug und durchsuchen dieses nach kleinen festgefangenen Steinchen. Vor allem zwischen Motor-Ritzel und Haupt-Zahnrad.*
- *Alle Formen von Feuchtigkeit müssen nach dem Betrieb vom Modell entfernt werden.*



## **SAFETY INSTRUCTIONS ABSIMA RC CAR MODELS**

- *Please read the manual in full before using your model to ensure safe operation*
- *Do not use your model at night or if the visibility is bad, this could cause damage to you and your model.*
- *Do not use the model in direct proximity of people. ABSIMA RC models can reach high speed and could cause serious injuries in case of an accident .*
- *Do not touch drive components, tires or rims of the model while in use, this could cause serious injuries.*
- *Do not touch any electronic components of the model after driving, this could cause serious injuries.*
- *Your model is radio controlled, no radio control system is completely free from interference. You could lose control of your model if this occurs, always use your model in a safe area. if you see signs of interference, stop using your model immediately.*
- *It's not allowed to use your model in public spaces.*
- *Only use the recommended rechargeable batterie for your model.*
- *Rechargeable batteries need to be charged with appropriate charger. Please read the instructions for the batteries being used before operating your model, misuse of the batteries could cause serious damage or injury.*
- *Never leave your rechargeable batteries unattended during charging!*
- *ALL ABSIMA MODELS GOT AGE 14!*
- *ATTENTION: Before you use your model, the transmitter must be switched on first and turned off last, this way you will not lose control of the model.*

### **Necessary Service-features**

*This is a preinstalled RTR-model, the following service instructions have to be checked before using for the first time and before every use, for safety. Check the following as a guide and if necessary make the correct adjustments/repairs according to the manual.*

- *Check all wheels and steering parts are correctly fitted, if necessary adjust accordingly to the supplied manual*
- *Check the motor pinion and main gear before and after each use to ensure they are securely fixed. If required use thread lock glue on all metal-to-metal screws.*
- *Clean the model after each use as good as possible, check for any debris or small stones which could get jammed between moving parts.*
- *If the car has been used in damp weather conditions, ensure the model is fully dried*



## Sender Anleitung / Transmitter Manual / Mode D'emploi

# 2.4GHz

- 1 Kontrolleinheit / Control Panel / Accès aux réglages
- 2 Lenkrad / Steering Wheel / Volant de direction
- 3 Gas & Bremsauslöser / Throttle Trigger / gachette d'accélération & frein
- 4 Batteriefach / Battery Compartment / bac de batteries

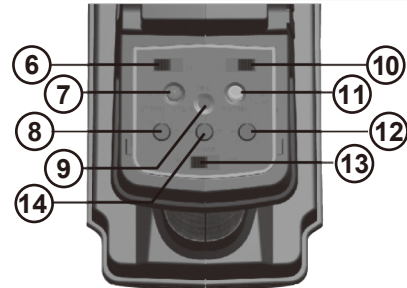

- 6 Servo Umkehr Schalter / Steering Servo Reverse / Inversion du sens du servo de direction
- 7 Power LED / LED de mise en route
- 8 Lenktrimmung / Steering Trimm / Trimm de Direction
- 9 Bind Knopf / Bind Button / Bouton Bind d'appairage
- 10 Umgekehrte Gas/Rückwärts Funktion / Throttle Servo Reverse / Inversion du sens du servo Gaz/frein
- 11 Batteriespannung / Battery Voltage / Tension de la batterie
- 12 Steuerungs Dual Rate / Steering Dual Rate / Limite débattements de la Direction
- 13 AN/AUS Schalter / ON/OFF Switch / Interrupteur On/Off
- 14 Gas Trimmung / Throttle Trimm / Trimm des Gaz/frein



### Transmitter Battery Installation Sender Batterie Installation Installation des batteries

Open battery cover at the bottom of transmitter. Install batteries. Follow the direction of batteries designated in the inside of battery box.

Öffnen Sie das Batteriefach am boden Ihrer Fernsteuerung. Befolgen Sie beim einlegen der Batterien die bezeichneten Richtungen (+ / -) die sich im inneren des Batteriefachs befinden.

Ouvrir le compartiment à batterie dans le dessous de la radio. Installer les 4 batteries de Type AA en repectant bien le sens d'installation +/- comme indiqué sur le schéma dans la radio.

Battery Cover  
Batteriefach  
Battery Cover

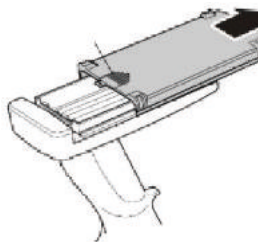

4 x AA Alkaling Batteries  
4x AA Batterien  
Capot d'accès aux batteries

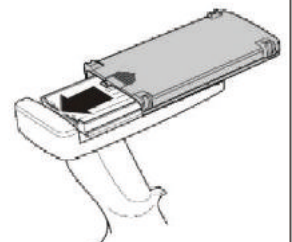
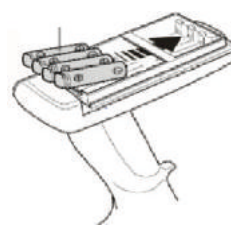

# Benötigte Werkzeuge / Tools required

## Benötigte Werkzeuge

● Spitzzange

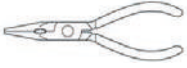

● Pinzette



● Schmiermittel



● Schrauben Sicherungslack



● Sekundenkleber oder Reifenkleber



● Kugeldifferential Fett



● Molybdam Fett



● Karosserielochbohrer

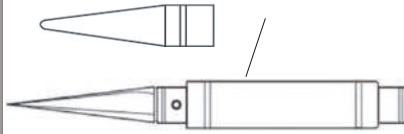

● Seitenschneider



● Karosserieschere & Feile

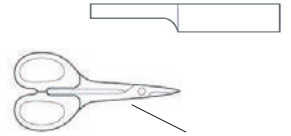

● Sechskant-schlüssel



● Kreuzschlüssel

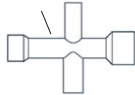

● Cuttermesser

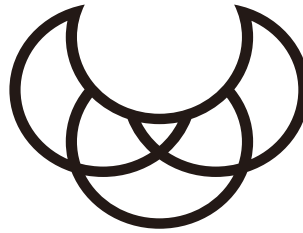

## Tools required

● Needle Nose Pliers

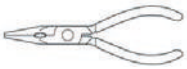

● Awi



● Grease



● Screw Cement



● Instant Glue



● Ball differential Grease



● Molybdenum Grease



● SP KINFE EDGE REAMER

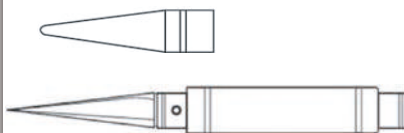

● Wire Cutters

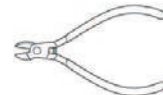

● ROUND CUTTER&SANDER

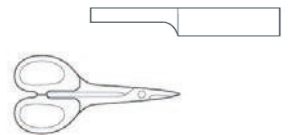

● Hex Wrench



● Hex Wrench



● Sharp Hobby knife



# ABSiMA

Danke dass Sie sich für unser Produkt entschieden haben. Das Power System für RC Modelle kann sehr gefährlich sein, bitte lesen Sie die Anleitung gewissenhaft durch. Dadurch das wir keine Kontrolle über die korrekte Verwendung, Installation, Anwendung oder Wartung haben, wird keine Haftung bei fehlerhafter Anwendung übernommen. Wenn ein Problem während der Anwendung auftritt, lesen Sie in der Anleitung nach. Wenn das Problem weiterhin besteht, wenden Sie sich an Ihren Händler oder besuchen Sie unsere Website: [www.absima.com](http://www.absima.com)

**[FEATURES]**

1. Wasserdicht und staubdicht. Der Regler kann auch für eine kurze Zeit unter Wasser arbeiten. **(Bitte entfernen Sie den Lüfter bevor Sie unter Wasser fahren sollten. Danach bitte säubern und trocknen Si den Regler damit die Kontakte nicht das rosten anfangen.)**
2. Speziell für RC Cars und Trucks, mit hervorragendem Start-Up, Beschleunigung und linearer Funktion.
3. Sensorlos
4. 3 Fahrmodi ( Vorwärts mit Bremse, Vorwärts/Rückwärts mit Bremse und Vorwärts/Rückwärts)
5. Proportional ABS Bremsfunktion mit 5 Einstellungen der maximalen Bremsfunktion. 8 Einstellungen um die Drag Brake einzustellen.
6. Mehrere Sicherheits Features: Abschaltung für LiPo's und NiMH Akkus / Überhitzungsschutz / Signalverlust Schutz / Motor Blockierschutz.
7. Einfach einzustellen über den „SET“ Knopf am EIN/AUS Schalter.

**Spezifikationen**

Model	WP-SC8-RTR	WP-8BL150-RTR
<b>Ampere/ Peak Ampere</b>	120A / 760A	150A / 950A
<b>Motor</b>	Sensorlose Brushless Motoren	Sensorlose Brushless Motoren
<b>Passend für</b>	1/10 SCT/ Truggy/ Buggy/ Monster 1/8 SCT/ Buggy/ Truggy /Monster Incl. Traxxas 1/10 Truggy/ Buggy	1/8 Touring Car, Truggy, Buggy, Monster Truck
<b>Motor Limit</b>	2S LiPo: KV ≤ 6000 3S LiPo: KV ≤ 4000 4S LiPo: KV ≤ 2600	4S LiPo: KV ≤ 3000 (4274 size motor) 4S LiPo: KV ≤ 2400 (4274 size motor)
<b>Widerstand</b>	0.0004 ohm	0.00035 ohm
<b>Akkus</b>	6-12 Zellen M NiMH 2-4S LiPo	8-18 Zellen NiMH 3-6S LiPo
<b>BEC Ausgang</b> <small>Note 1</small>	6V/ 3A Switch mode	6V/ 3A Switch mode
<b>Abmessungen</b>	59.3(L) x 38.4(W) x 33.6(H)	59.5(L) x 48(W) x 42(H)
<b>Gewicht</b> (Mit Kabeln)	1.13g	1.78g

**NOTE 1** : Der Lüfter wird über das verbaute BEC betrieben, das heißt Sie müssen die Eingangsspannung nicht überprüfen falls diese zu niedrig oder zu hoch sein sollte.

**Inbetriebnahme:**

Zu Ihrer Sicherheit bocken Sie bitte das Fahrzeug auf sodass die Räder sich im freien drehen bevor Sie den Regler einschalten.

1. **Schließen Sie den Regler, Motor, Empfänger, Akku und das Servo wie auf dem Bild an.**  
Verbinden Sie die 3 Motorkabel (A,B,C) mit den 3 Kabeln vom Regler (A,B,C). Falls der Motor in die falsche Richtung drehen sollte dann vertauschen Sie einfach 2 Kabel miteinander.
2. **Kalibrieren**  
Wenn Sie einen neuen Regler, eine neue Fernsteuerung oder nachdem Sie Änderungen an der Einstellung der neutral Position vom Gas Kanal vorgenommen haben, ATV oder EPA Parameter verändert haben müssen Sie den Regler neu kalibrieren. Ansonsten kann es sein das der Regler nicht funktioniert. Die folgenden Schritte zeigt Ihnen die Vorgehensweise.

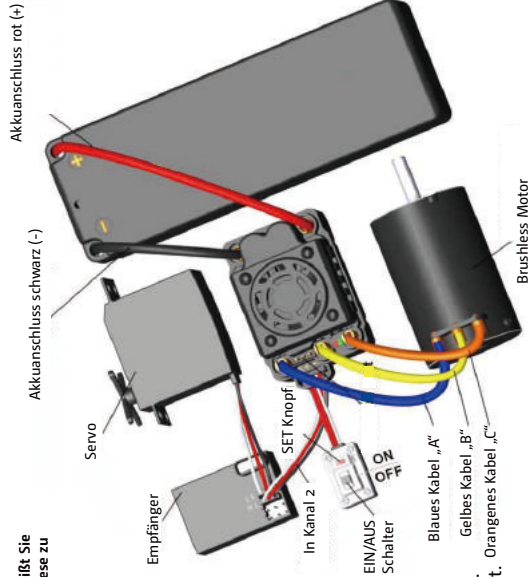

- A) Schalten Sie den Regler aus, schalten Sie die Fernsteuerung ein, Gas/Brems Kanal auf „REV“ stellen. Wenn Sie „EPA/ATV“ Werte am Gas Kanal einstellen können, dann stellen Sie diesen Wert auf 100% und schalten Sie die ABS Funktion an der Fernsteuerung aus.
- B) Drücken und halten Sie nun den „SET“ Knopf. Dabei schalten Sie den Regler ein, wenn die rote LED das blinken anfängt, lassen Sie sofort den „SET“ Knopf los. (Beachten Sie die Bilder auf der rechten Seite) (Note 2)

(Note 2): Wenn Sie den „SET“ Knopf nicht los lassen nachdem die rote LED das blinken angefangen hat, fährt dieser in den Programm Modus. In diesem Fall schalten Sie bitte den Regler wieder aus und starten Sie die Kalibrierung neu (schritt A bis D).

- C) Stellen Sie die 3 Punkte wie auf dem rechten Bild dargestellt ein.

**1) Neutrale Position**

Lassen Sie den Gashebel in der neutralen Position und drücken Sie den „SET“ Knopf. Die grüne LED blinkt einmal.

**2) Vollgas Position**

Geben Sie Vollgas mit dem Hebel und drücken Sie den „SET“ Knopf. Die grüne LED blinkt zweimal.

**3) Brems Position**

Betätigen Sie die Bremse und drücken Sie den „SET“ Knopf. Die grüne LED blinkt dreimal.

D) Wenn der Kalibrierungsprozess abgeschlossen ist, schalten Sie alles aus und dann wieder ein. Nun kann der Regler verwendet werden.

**3. LED Status im normalen Betrieb**

- A) Wenn der Gashebel im neutralen Bereich ist, leuchtet weder die rote noch die grüne LED.
- B) Wenn das Fahrzeug vorwärts fährt, leuchtet die rote LED solide. Die grüne LED wird auch aufleuchten wenn der Gashebel bei 100% ist.
- C) Beim Bremsvorgang leuchtet die rote LED solide. Die grüne LED wird auch aufleuchten wenn der Bremshebel bei 100% ist.
- D) Wenn das Fahrzeug rückwärts fährt leuchtet die rote LED solide.

Einstellbare Parameter	Einstellbare Werte								
	1	2	3	4	5	6	7	8	9
1. Fahrmodus	Vorwärts mit Bremse	Vorwärts/Rückwärts mit Bremse	Vorwärts und Rückwärts						
2. Drag Brake	0%	5%	10%	20%	40%	60%	80%	100%	
3. Spannungsabschaltung	keine Abschaltung	2.6V/Zelle	2.8V/Zelle	3.0V/Zelle	3.2V/ Zelle	3.4V/ Zelle			
4. Start Modus (Punch)	Level1	Level2	Level 3	Level4	Level 5	Level 6	Level 7	Level 8	Level 9
5. Maximale Bremse	25%	50%	75%	100%	flexiblen				

**4. Einstellbare Werte**

**4.1 Fahrmodus:** Beim „Vorwärts mit Bremse“ Modus fährt das Fahrzeug vorwärts und hat eine Bremsfunktion aber der Rückwärtsgang ist nicht aktiviert. Dieser Modus ist für den Wettbewerb gedacht. Der „Vorwärts/Rückwärts mit Bremse“ Modus ist für den normalen Gebrauch und für das Training gedacht.  
**Beachte:** Beim „Vorwärts/Rückwärts mit Bremse“ Modus müssen Sie an der Fernsteuerung erst Bremsen und dann erneut auf Rückwärts drücken damit das Fahrzeug rückwärts fährt.

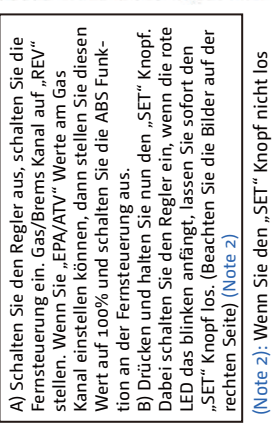
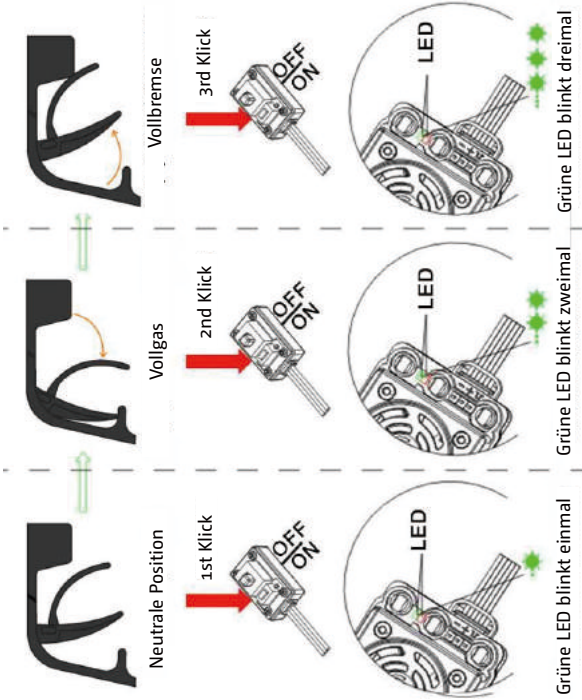
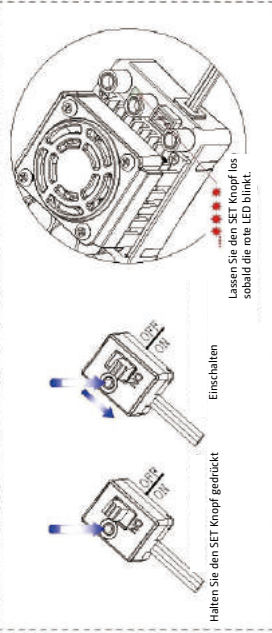



Im „Vorwärts/Rückwärts“ Modus, wenn Sie im Vorwärtsfahren auf Rückwärtsfahren gehen fährt das Fahrzeug sofort Rückwärts. Dieser Modus ist für Rock Crawler geeignet.

**4.2 Drag Brake:** Drag Brake kann man auch als Automatik Bremse bezeichnen. Dies simuliert die Motorbremse.

**4.3 Spannungsabschaltung:** Diese Funktion schützt Ihren Akku vor dem tiefentladen. Der Regler überwacht zu jedem Zeitpunkt die Spannung des Akkus. Wenn die Spannung niedriger als der Schwellenwert ist, wird die Ausgangsleistung auf 50% innerhalb von 2 Sekunden reduziert. Bitte hören Sie sofort auf zu fahren, der Regler wird innerhalb von 10 Sekunden die Ausgangsleistung vollständig unterbrechen. Die einstellbaren Werte sind in der oberen Tabelle aufgelistet.

**4.4 Start Modus (Punch):** Einstellbar von Level 1 bis hin zu Level 9. Level 1 hat einen sehr soften Starteffekt während Level 9 einen sehr aggressiven Starteffekt hat. Bitte beachten Sie wenn Sie Level 7 bis Level 9 verwenden das Sie Akku mit einer sehr hohen Entladerate benötigen, andernfalls kommt dieser Starteffekt nicht wie gewünscht hervor. Wenn der Motor nicht reibungslos anfahren kann (Motor zittert), bedeutet dass die Entladerate des Akkus zu schwach ist. Verwenden Sie dann einen Akku mit höheren Entladraten oder verändern Sie die Gebtriebeübersetzung.

**4.5 Maximale Bremse:** Der Regler stellt eine proportionale Bremsfunktion. Die Bremskraft bezieht sich auf die Position des Bremshebels. Die maximale Bremskraft haben Sie wenn der Bremshebel auf Anschlag steht. Eine sehr hohe Bremskraft verkürzt die Bremskraft kann aber die Getriebe beschädigen. Die Deaktivierungsoption hemmt die vorgegebene Bremsfunktion des Reglers. Wenn diese Option gewählt wird, wird die Bremsfunktion durch ein herkömmliches mechanisches Scheibenbremssystem simuliert das von einem Servo angetrieben wird.

**5. Regler zurücksetzen**

Jederzeit wenn der Gas/Bremshebel in der neutralen Position steht (außer im Kalibrierungs oder Programm Modus) drücken Sie die „SET“ Taste für mehr al 3 Sekunden. Die rote und die grüne LED beginnen zur selben Zeit zu blinken, dass bedeutet das jeder eingestellte Wert wieder auf Werkseinstellung umschaltet. Sie müssen den Regler ausschalten um den Prozess abzuschließen.

**Fehlerbehebung**

Problem	Grund	Lösung
Nach einschalten, Motor und Lüfter gehen nicht	Die Verbindungen zwischen Akku und Regler sind nicht richtig.	Überprüfen Sie die Verbindungen ggf. erneuern Sie die Verbindungen.
Nach einschalten, Motor geht nicht an aber ein Warnton „beep-beep-“ ertönt. (1 Sekunde zwischen „beep-beep-“)	Eingangsspannung ist abnormal, zu hoch oder zu gering.	Überprüfen Sie die Spannung vom Akku.
Nach einschalten, rote LED leuchtet dauerhaft. Motor geht nicht.	Gassignal ist abnormal.	Überprüfen Sie die Kabel zum Kanal 2 am Empfänger.
Der Motor dreht in die falsche Richtung.	Die Kabelverbindung zwischen Regler und Motor ist nicht korrekt.	2 Kabel zwischen Motor und Regler miteinander tauschen.
Der Motor hört im Betrieb auf zu drehen.	Signalverlust	Überprüfen Sie die Fernsteuerung und den Empfänger. Überprüfen Sie die Kabel zum Kanal 2 am Empfänger.
	Der Regler hat in den Unterspannungs-schutz oder in den Überhitzungs-schutz geschaltet.	Rote LED blinkt = Zu niedrige Akkuspannung Grüne LED blinkt = Regler ist zu heiß
Motor zittert	1) Der Akku hat eine zu geringe Entladerate. 2) Übersetzung ist zu aggressiv. 3) Der „Start Modus (Punch)“ ist zu aggressiv eingestellt.	1) Verwenden Sie einen Akku mit einer höheren Entladerate 2) Schwächeren Motor verwenden oder die Übersetzung am Fahrzeug verringern. 3) „Start Modus (Punch)“ verringern.
Wenn der Gashebel in der neutral Position steht und die rote und grüne LED blinken synchron.	Überstromschutz, Motorent-magnetisierung oder Motor überlastet.	1) Last reduzieren (weichere Übersetzung oder Eingangsspannung reduzieren) 2) Motor wechseln

**6. Regler programmieren**

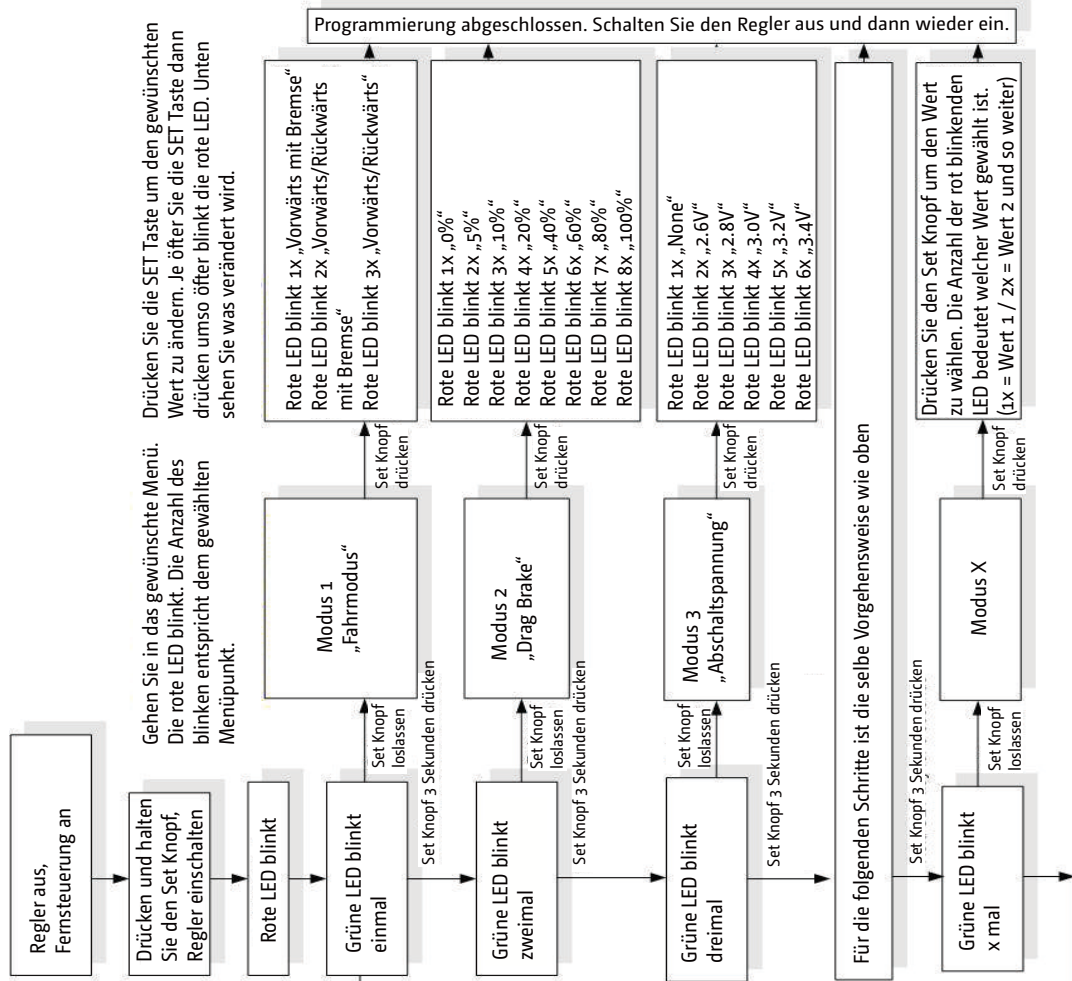

Gehen Sie in das gewünschte Menü. Die rote LED blinkt. Die Anzahl des blinken entspricht dem gewählten Menüpunkt.

Drücken Sie die SET Taste um den gewünschten Wert zu ändern. Je öfter Sie die SET Taste dann drücken umso öfter blinkt die rote LED. Unten sehen Sie was verändert wird.

**Beachte:**

Im Programmierungsprozess gibt der Motor ein „Beep“ Ton von sich wenn die LED blinkt. Für den Programmpunkt 5 wurde eine lange Blinkphase + langer „Beep“ Ton eingerichtet um diesen zu erkennen.

- Lange Blinkphase + langer „Beep“ Ton = Wert 5
- Lange Blinkphase + kurze Blinkphase (Motor Ton B-----B) = Wert 6
- Lange Blinkphase + 2 kurze Blinkphasen (Motor Ton B----BB) = Wert 7
- Lange Blinkphase + 3 kurze Blinkphasen (Motor Ton B----BBB) = Wert 8
- Lange Blinkphase + 4 kurze Blinkphasen (Motor Ton B----BBBB) = Wert 9

**【DECLARATION】**

Thanks for purchasing our Electronic Speed Controller (ESC). The power system for RC model can be very dangerous, so please read this manual carefully. In that we have no control over the correct use, installation, application, or maintenance of our products, no liability shall be assumed nor accepted for any damages, losses or costs resulting from the use of the product. Any claims arising from the operating, failure of malfunctioning etc. will be denied. We assume no liability for personal injury, consequential damages resulting from our product or our workmanship.

**【FEATURES】**

Completely water-proof and dust-proof. The ESC works properly even under water.  
 (Please remove the cooling fan when running car in water, and after running, please make the ESC clean and then dry it to avoid the oxidation of copper connectors)  
 Excellent start-up, acceleration and linearity features, suitable for truggy (especially short course trucks) and buggy.  
 The built-in switching mode BEC has powerful output to supply all electronic equipments.  
 There is a mounting stand for installing the ESC on chassis easily and firmly.  
 Proportional ABS brake function with 5 steps of maximum brake force adjustment, 8 steps of drag-brake force adjustment. Also compatible with the mechanical disc-brake system.  
 Multiple protection features: Low voltage cut-off protection / Over-heat protection / Throttle signal loss protection / Motor blocked protection  
 Easily programmed with the SET button of the ESC.

**【Specifications】**

Model	WP-SC8-RTR	WP-8BL150-RTR
Continue/ Burst Current	120A / 760A	150A / 950A
Motor Supported	Sensorlose Brushless Motoren	Sensorlose Brushless Motoren
Cars Applicable	1/10 SCT/ Truggy/ Buggy/ Monster 1/8 SCT/ Buggy/ Truggy /Monster Incl. Traxxas 1/10 Truggy/ Buggy	1/8 Touring Car, Truggy, Buggy, Monster Truck
Motor Limit	2S Lipo: KV ≤ 6000 3S Lipo: KV ≤ 4000 4S Lipo: KV ≤ 2600	4S Lipo: KV ≤ 3000 (4274 size motor) 4S Lipo: KV ≤ 2400 (4274 size motor)
Resistance	0.0004 ohm	0.00035 ohm
Battery	6-12 cells NiMH 2-4S LiPo	8-18 cells NiMH 3-6S LiPo
BEC Output	6V/ 3A Switch mode	6V/ 3A Switch mode
Dimension	59.3(L) x 38.4(W) x 33.6(H)	59.5(L) x 48(W) x 42(H)
Weight (With Wires)	113g	178g

**NOTE1.** : The cooling fans of ESC is supplied by the built-in BEC, so it is always working under 6V .

**【Begin To Use The New ESC】**

**WARNING!** For safety, please always keep the wheels away from the track when switching on the ESC.

1. Connect The ESC, Motor, Receiver, Battery And Servo  
 The #A, #B, #C wires of the ESC can be connected with the motor wires freely (without any sequence). If the motor runs in the opposite direction, please swap any two wire connections.
2. Throttle Range Setting (Throttle Range Calibration)  
 In order to make the ESC match the throttle range, you must calibrate it when you begin to use a new ESC, or a new transmitter, or change the settings of neutral position of the throttle stick, ATV or EPA parameters, etc.  
 The following pictures show how to set the throttle range with a transmitter.

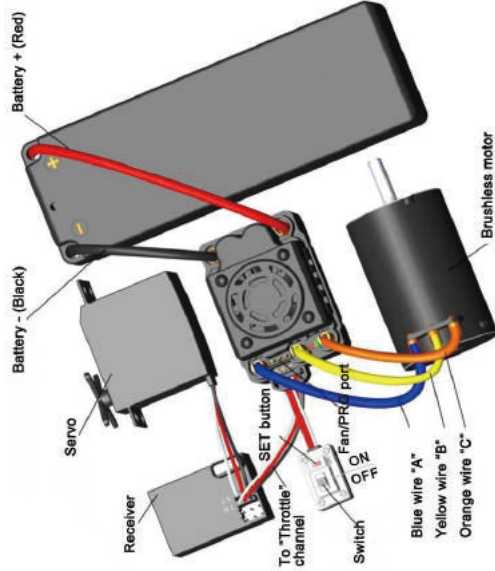

- Switch off the ESC, turn on the transmitter, set the direction of throttle channel to "REV", set the "EPA/ATV" value of throttle channel to "100%", and disable the ABS function of your transmitter.
- Hold the "SET" key and then switch on the ESC, and release the "SET" key as soon as possible when the red LED begins to flash. (Note2.)

**Note:** If you don't release the "SET" key as soon as the red LED begins to flash, the ESC will enter the program mode, in such a case, please switch off the ESC and re-calibrate the throttle range again from step A to step D.

- Set the 3 points according to the steps shown in the pictures on the right side.
  - The neutral point: Move the throttle stick at the neutral point, and then click the SET key, the green LED flashes 1 time.
  - The end point of forward direction: Move the throttle stick at the end point of forward direction, and then click the SET key, the green LED flashes 2 times.
  - The end point of backward direction: Move the throttle stick at the end point of backward direction, and then click the SET key, the green LED flashes 3 times.
- Throttle range is calibrated; motor can be started after 3 seconds.

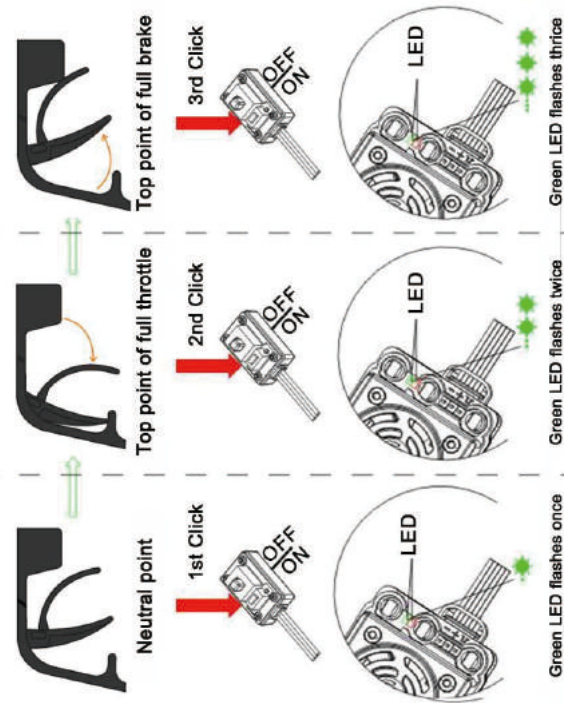
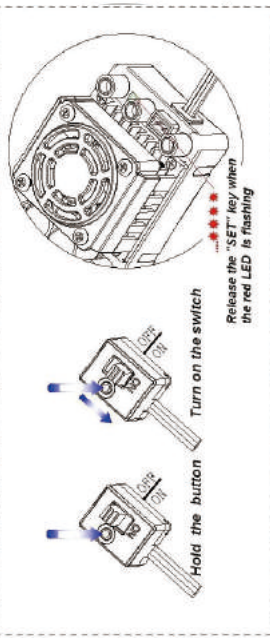

**3. Check LED Status In Normal Running**

- When the throttle stick is in the neutral range, neither the Red LED nor the Green LED lights up.
- When the car moves forward, the Red LED solidly lights; the Green LED also lights up when the throttle stick is at the top position (100% throttle).
- When the car brakes, the Red LED solidly lights; the Green LED also lights up when the throttle stick is at the bottom position and the maximum brake force is set to 100%.
- When the car reverses, the Red LED solidly lights.

**【PROGRAMMABLE ITEMS LIST】** (The italics texts in the following form are the default settings)

Programmable Items	Programmable Value								
	1	2	3	4	5	6	7	8	9
1. Running Mode	Forward with Brake	Forward with Brake	Forward and Reverse						
2. Drag Brake Force	0%	5%	10%	20%	40%	60%	80%	100%	
3. Low Voltage Cut-Off Threshold	Non-Protection	2.6V/Cell	2.8V/Cell	3.0V /Cell	3.2V /Cell	3.4V /Cell			
4. Start Mode(Punch)	Level1	Level2	Level3	Level4	Level5	Level6	Level7	Level8	Level9
5. Max Brake Force	25%	50%	75%	100%	Disable				

**1. Programmable Values**

1.1. Running Mode: In "Forward with Brake" mode, the car can go forward and brake, but cannot go backward, this mode is suitable for competition; "Forward/Reverse with Brake" mode provides backward function, which is suitable for daily training.

Note: "Forward/Reverse with Brake" mode uses "Double-click" method to make the car go backward. When you

move the throttle stick from forward zone to backward zone for the first time (The 1<sup>st</sup> "click"), the ESC begins to brake the motor, the motor speeds down but it is still running, not completely stopped, so the backward action is NOT happened immediately. When the throttle stick is moved to the backward zone again (The 2<sup>nd</sup> "click"), if the motor speed is slowed down to zero (i.e. stopped), the backward action will happen. The "Double -Click" method can prevent mistakenly reversing action when the brake function is frequently used in steering.

By the way, in the process of braking or reversing, if the throttle stick is moved to forward zone, the motor will run forward at once.

"Forward/Reverse" mode uses "Single -click" to make the car go backward. When you move the throttle stick from forward zone to backward zone, the car will go backward immediately. This mode is usually used for the Rock Crawler.

1.2. Drag Brake Force: Set the amount of drag brake applied at neutral throttle to simulate the slight braking effect of a neutral brushed motor while coasting.

1.3. Low Voltage Cut-Off: The function prevents the lithium battery pack from over-discharging. The ESC detects the battery's voltage at any time, if the voltage is lower than the threshold for 2 seconds, the output power will be cut off, and the red LED flashes in such a way: "☆, ☆, ☆, ☆".

1.4. Start Mode (Also called "Punch"): Select from "Level1" to "Level9" as you like. Level1 has a very soft start effect, while level9 has a very aggressive start effect. From Level1 to Level9, the start force is increasing. Please note that if you choose "Level7" to "Level9" mode, you must use good quality battery with powerful discharge ability, otherwise these modes cannot get the burst start effect as you want. If the motor cannot run smoothly (that means the motor is trembling), it may cause d by the weak discharge ability of the battery, please choose a better one or a softer gear ratio.

1.5. Maximum Brake Force: The ESC provides proportional brake function. The brake force is related to the position of the throttle stick. Maximum brake force refers to the force when the throttle stick is located at the end point of the backward zone. A very large brake force can shorten the brake time, but it may damage the gears. The "Disable" option inhibits the inherent brake function of the speed controller. When this option is selected, the brake function is realized by a traditional mechanical disc-brake system driven by a servo.

2. Reset All Items To Default Values

At any time when the throttle is located in neutral zone (except in the throttle calibration or parameters program process), hold the "SET" key for over 3 seconds, the red LED and green LED will flash at the same time, which means each programmable item has been reset to its default value. It needs to be restarted to complete the whole process.

【TROUBLE SHOOTING】

Trouble	Possible Reason	Solution
After power on, motor doesn't work, and the cooling fan doesn't work	The connections between battery pack and ESC are not correct	Check the power connections Replace the connectors
After power on, motor can't work, but emits "beep-beep-, beep-beep-" alert tone. (Every "beep-beep-" has a time interval of 1 second)	Input voltage is abnormal, too high or too low	Check the voltage of the battery pack
After power on, red LED always lights, the motor doesn't work	Throttle signal is abnormal	Plug the control wire into the throttle channel of the receiver correctly.
The motor runs in the opposite direction when it is accelerated	The wire connections between ESC and the motor are not correct	Swap any two wire connections between the ESC and the motor.
The motor suddenly stops running while in working state	The throttle signal is lost	Check the transmitter and the receiver Check the signal wire from the throttle channel of your receiver
When accelerating quickly, the motor stops or trembles	The ESC has entered the Low Voltage Protection Mode or Over-heat Protection Mode	Red LED flashing means Low Voltage. Green LED flashing means Over-heat
When the throttle stick is in the neutral range, the red LED and the green LED flashes synchronously	1) The battery has a bad discharge performance 2) Gear ratio is too aggressive 3) The "Start Mode (Punch)" of the ESC is too aggressive	1) Use a better battery 2) Use lower KV motor or softer gear ratio 3) Set the "Start Mode (Punch)" to a softer value
When the throttle stick is in the neutral range, the red LED and the green LED flashes synchronously	Over current protection, motor demagnetization, or motor is over load	1) Reduce the load (Use softer gear ratio or reduce the input voltage) 2) Change the motor

【PROGRAM THE ESC】

1. Program the ESC with the SET button on the ESC

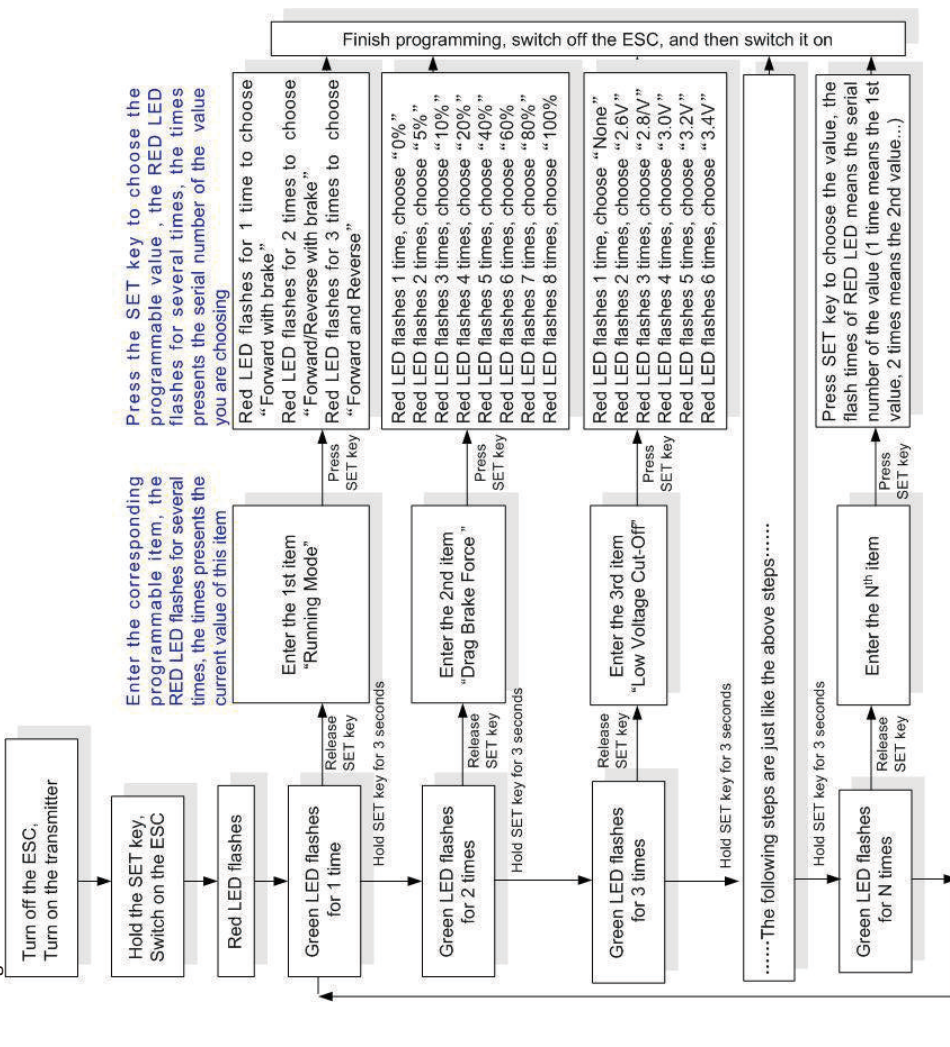

Note:

☒ In the program process, the motor will emit "Beep---" tone when the LED is flashing.

☒ We use a long timeflash and long " Beep---" tone to represent number "5" for easily identify the items of the big number.

" A long timeflash" (Motor sounds "B ---") = the No.5 item

" A long timeflash + a short timeflash" (Motor sounds "B ---B") = the No. 6 item

" A long time flash + 2 short timeflash" (Motor sounds "B --BB") = the No. 7 item

" A long timeflash + 3 short timeflash" (Motor sounds "B --BBB") = the No. 8 item

" A long timeflash + 4 short timeflash" (Motor sounds "B --BBBB") = the No. 9 item

" A long timeflash + 5 short timeflash" (Motor sounds "B --BBBBB") = the No. 10 item

Merci pour l'acquisition de ce variateur électronique ABSIMA. Ce système est spécifiquement conçu pour un modèle réduit radiocommandé et peut être très dangereux. Veuillez donc lire très attentivement de cette notice. Nous ne pouvons pas nous assurer de la bonne utilisation de ce produit, de son installation, de sa mise en fonctionnement, de sa maintenance, aucun dédommagement ne pourra être assuré ou accepté pour tout dommage, résultant de l'utilisation de ce produit. Toute réclamation découlant du fonctionnement, d'un dysfonctionnement, etc. seront refusés. Nous n'assurons aucune responsabilité pour les dommages corporels, les dommages résultants de notre produit ou de notre usine de fabrication.

**Caractéristiques:**

- Résistance à l'eau et la poussière : le variateur n'est pas conçu pour fonctionner en immersion mais juste résister à une utilisation humide pour résister aux projections d'eau. (lorsque que vous avez utilisé le produit dans des conditions humides avec de l'eau, après utilisation, veuillez retirer le ventilateur, nettoyer le variateur, le sécher, si nécessaire pour éviter toute oxydation.
- Excellent paramétrage, accélération et linéarité de la puissance délivrée, idéal pour les voitures Buggys, Short Course et Truggys.
- Le Mode BEC permet d'alimenter les autres équipements électroniques de votre voiture (senso).
- Il y a un support de montage pour installer le variateur sur le châssis plus facilement et fermement
- Fonction frein ABS disponible avec 5 types de freinage et 8 niveaux de force de freinage. Aussi compatible avec un frein Disque/Plaquettes.
- Multiplés fonctions de protection : Protection sur le voltage minimum des batteries Lipo ou NiMH / Protection thermique / Protection contre la perte de signal radio / Protection contre un moteur bloqué.

**Spécifications**

Model	WP-SC8-RTR	WP-8BL150-RTR
Courant/ max	120A / 760A	150A / 950A
Motor supportés	Moteur Brushless	Moteur Brushless
Type de voitures	1/10 SCT/ Truggy/ Buggy/ Monster Truck 1/8 SCT/ Buggy/ Truggy /Monster Truck	1/8 Touring Car, Truggy, Buggy, Monster Truck
Limite moteur	2S Lipo: KV ≤ 6000 3S Lipo: KV ≤ 4000 4S Lipo: KV ≤ 2600	4S Lipo: KV ≤ 3000 (4274 size motor) 4S Lipo: KV ≤ 2400 (4274 size motor)
Résistance	0.0004 ohm	0.00035 ohm
Type de Batterie	De 6 à 12 piles NiMH et de 2-4S Lipo	De 8 à 18 piles NiMH et de 3-6S Lipo
Tension du BEC	6V/ 3A Switch mode	6V/ 3A Switch mode
Dimension	59.3(L) x 38.4(W) x 33.6(H)	59.5(L) x 48(W) x 42(H)
Poids (avec cables)	113g	178g

**NOTE1 :** La ventilateur sur ce variateur est alimenté par le BEC, la tension d'alimentation est toujours inférieure à 6V.

**Avant d'utiliser votre nouveau variateur:**

**ATTENTION!** Pour votre sécurité, toujours poser la voiture avec les roues en l'air/libres de la piste lorsque vous allumez le variateur.

**1. Branchement du variateur, moteur, récepteur, batterie et servo**

Les câbles #A, #B et #C sont à connecter avec le moteur (attention au bons emplacements indiqué sur le moteur). Si celui-ci tourne dans le mauvais sens, vous pouvez inverser la position de de 2 des fils connectés sur le moteur.

**2. Calibration du variateur :**

Afin que le variateur fonctionne en adéquation avec la position de votre gâchette de radio, celui-ci doit être calibré. La calibration doit être réalisée dès que vous changez de radio, ou d'un réglage de neutre, de course ou d'un autre paramètre sur la voie concernée, sinon le variateur ne fonctionnera pas correctement.

Il y a 3 positions qui doivent être calibrées : plein gaz / plein gaz arrière / position neutre zéro. Les images ci-contre illustrent les étapes à suivre :

- A) Eteindre le variateur, allumer la radio émetteur, régler les paramètres de la voie concernée, neutre à 0%, EPA/ATV à 100% et déconnecter la fonction ABS de votre radio
- allumer le variateur seulement lorsque la led du variateur se met à clignoter rouge, relâcher regarder les images pour les étapes de calibrages. (\*Notez).

**(Note 2):**

immédiatement après que la led est clignotée rouge, le variateur rentre en mode programmation, dans ce cas, éteindre et rallumer pour refaire le processus de calibration, merci de respecter les étapes A à D autant que nécessaire.

- C) Réaliser comme expliquer les trois étapes de calibrages:
- Mettre en Position neutre, valider 1 pression sur bouton SET, 1 flash.
  - Mettre Position plein gaz, valider 1 pression sur bouton SET, 2 flashes.
  - Position plein gaz arrière / frein, valider 1 pression sur bouton SET, 3 flashes.
- D) Lorsque le processus de calibrage est terminé, le moteur peut fonctionner normalement après 3 secondes.

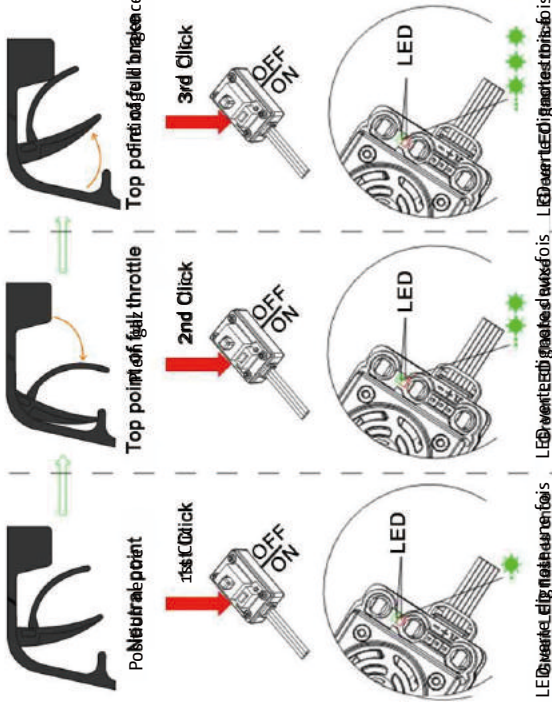
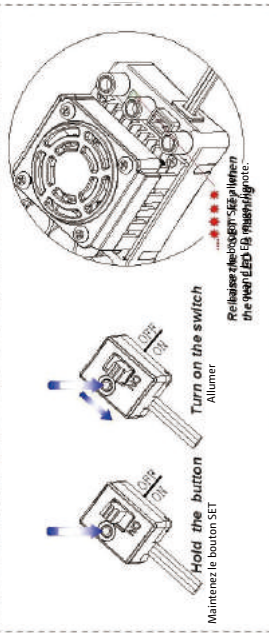

**3. Statut des Leds en fonctionnement normal**

- A) Lorsque la position de la gâchette est au neutre, aucune des leds rouge ou verte ne sont allumées.
- B) Lorsque la voiture est en marche avant, la led rouge est allumée fixe, la led verte est également allumée lorsque la position maximale est atteinte.
- C) Lorsque la voiture est en frein, la led rouge est allumée fixe, la led verte est également allumée lorsque la position maximale est atteinte.
- D) Lorsque la voiture est en marche arrière, la led rouge est fixe.

Éléments	Valeurs de programmation								
	1	2	3	4	5	6	7	8	9
1. Running Mode	Marche AVT avec frein								
2. Drag Brake		5%	10%	20%	40%	60%	80%	100%	
3. Low voltage Cut-Off	Pas de protection	2.6V/cellule	2.8V/cellule	Level4	3-2V/ cellule	3-4V/ cellule			
4. Start Modus (Punch)	Level1	Level2	Level 3	Level4					
5. Maximum Brake Force	25%		75%	100%	désactiver				
<b>4. Programmation des fonctions</b>									
<b>4.1 Running Mode / mode marche:</b>									
plus, l'idéal pour les sessions d'entraînement.									

**Note:**

depuis la zone plein gaz vers la zone marche arrière, le variateur active d'abord la fonction frein. Le moteur ralenti mais n'est pas complètement arrêté si bien que la fonction marche arrière n'est pas encore activée. C'est seulement lorsque que vous activez une seconde fois la gâchette dans la zone marche arrière que la fonction marche arrière est alors activée. Cette méthode permet d'éviter l'endommagement de votre transmission de voiture. De la même façon, une fois que le moteur sera freiné et qu'ensuite vous accélérerez en marche avant, le moteur se mettra en marche avant.

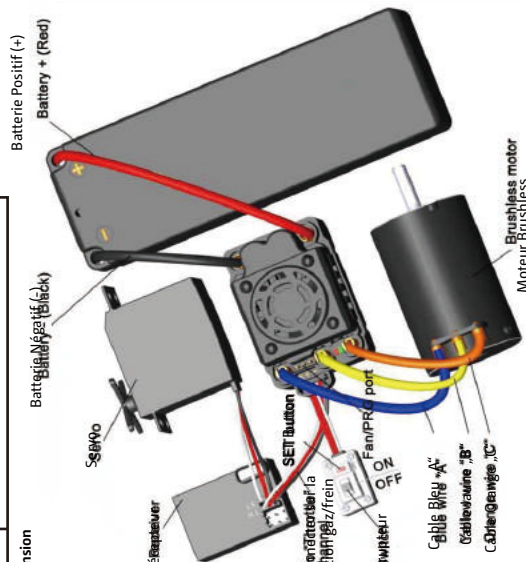

Le mode « Forward/Reverse » fonctionne avec un simple « click » pour aller vers l'avant. Dès que vous irez en marche arrière, la voiture ira alors immédiatement en marche arrière. Ce mode est généralement utilisé pour les Crawlers.

**4.2 Force de la roue libre / Drag Brake:** Ce paramètre permet de régler la force de la roue libre donnée au moteur autour du neutre une fois que l'accélération est relâchée, au neutre.

**4.3 Coupure de bas Voltage:** Cette fonction est principalement utilisée pour protéger les batteries Lipo d'un trop fort déchargement qui les endommagerait. Le variateur contrôle donc le voltage de la batterie à tout moment, si le voltage descend en dessous d'un certain seuil pendant 2 secondes, alors l'alimentation du moteur sera coupée et la Led rouge clignotera 3 fois.

**4.4 Accélération au démarrage ( Punch):** L'accélération est réglable selon 9 niveaux du Level 1 ( doux) au Level 9 ( très agressif). Notez que si vous décidez de choisir un niveau 7,8 ou 9, vous devez avoir de très bonne batteries avec un bon taux de décharge, sinon vous risquez d'endommager vos batteries qui ne pourront pas délivrer la puissance demandée par le variateur.

**4.5 Puissance du Freinage:** le variateur fournit un freinage proportionnel à la position de la gâchette sur la radio. Le frein maximum sera obtenu avec une gâchette poussée à fon en fin de course. Une forte puissance de freinage peut réduire les distances de freinage mais endommager la transmission de votre voiture. Il est possible de ne pas utiliser cette fonction en la déconnectant pour utiliser le frein avec un système classique de disques et plaquettes piloté par un servo.

**5. Remise à zéro des valeurs par défaut**

A tout moment, avec une position de gâchette au neutre ( hors du mode de caibrage), il est possible de revenir aux valeurs par défaut réglées en usine. Appuyer sur le bouton SET plus de 3 secondes, la led rouge et la led verte clignoteront en même temps pour indiquer la remise à zéro du variateur. Il est ensuite nécessaire d'éteindre et de rallumer le variateur pour utiliser cette nouvelle configuration d'origine.

**Dépannage**

Problème rencontré	Raison possible	Solution
Après avoir allumé, le moteur ne marche pas et un son est entendu.	Les connexions entre la batterie et le variateur ne sont pas correctes.	Vérifier les connexions et si besoin les remplacer.
Après avoir allumé, le moteur ne marche pas et émet un « beep-beep » d'alerte toute les 1. seconde.	Le voltage en entrée du variateur est anormal, trop fort ou trop faible.	Vérifier le voltage de votre batterie.
Après avoir allumé, le moteur ne marche pas et la led rouge est fixe.	L'ordre reçu de la radio pour la voie gaz/frein est anormal.	vérifier le câble de contrôle du variateur qui se connecte au récepteur.
Le moteur dans le mauvais sens.	La connectique des câbles entre le variateur et le moteur doivent être changées.	Inverser 2 connexions entre le variateur et le moteur.
Le moteur s'arrête soudainement en plein roulage.	Le signal de la radio a été perdu ou le variateur a détecté un voltage trop faible de la batterie ou détecter une trop haute température. Mise en sécurité.	Vérifier l'émission de la radio, vérifier le câble de contrôle du variateur qui se connecte au récepteur. Si Led Rouge clignote = Remplacer la batterie. Si Led Verte clignote = Trop chaud ! Coupeur thermique.
A l'accélération, le moteur s'arrête ou tremble.	1) La batterie a une mauvaise performance de décharge 2) Le rapport est trop agressif 3) Le mode « Punch » est trop agressif	1) Utiliser une meilleur batterie. 2) Utiliser un moteur moins puissant en KV ou un rapport plus long. 3) Baisser le niveau Level du Punch
La gâchette en position neutre, les Leds rouge et verte clignote en même temps.	Peut être un défaut de protection du moteur ou une démagnétisation ou moteur en surchauffe.	Réduire l'effort demandé au moteur Changer le moteur

**6. Schéma de Programmation**

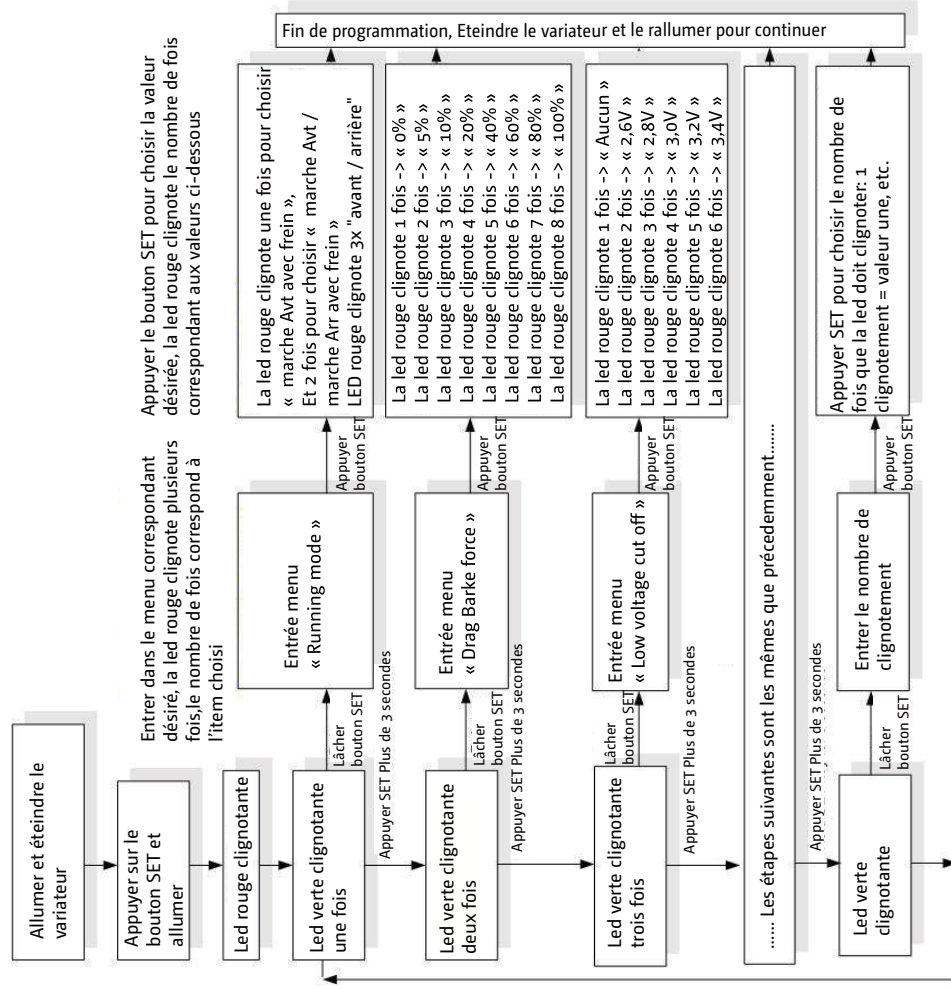

**Note :**

Dans le processus de programmation, le moteur peut émettre un « Beep » lorsque la led clignote.

On utilise une led allumée longtemps et un long « Beep--- » pour représenter le réglage 5 pour identifier plus facilement les grandes valeurs de réglage au dessus de 5. Par exemple avec les indications ci-dessous, on a :

- « une led allumée fixe » et (beep moteur long « B --- ») = Option 5
- « une led allumée fixe » et (beep moteur long « B --- B») =Option 6
- « une led allumée fixe » et (beep moteur long « B --- BB») =Option 7
- « une led allumée fixe » et (beep moteur long « B --- BBB») =Option 8
- « une led allumée fixe » et (beep moteur long « B --- BBBB») =Option 9

## Garantiebestimmungen

Mit dem Erwerb und Gebrauch Ihres Absima Produkts erklären Sie sich mit den Garantiebestimmungen der Absima GmbH einverstanden.

Die Garantie bezieht sich nur auf bereits beim Kauf des Produktes vorhandene Material- und/oder Funktionsmängel.

Von der Garantie ausgeschlossen sind:

- Schäden durch falsche Anwendung
- Schäden durch Vernachlässigung der Sorgfaltspflicht
- Schäden durch unsachgemäße Behandlung und Wartungsfehler
- Flüssigkeitsschäden

Garatiefälle melden Sie bitte Ihrem Verkäufer/Fachhändler.

Sollte eine Einsendung Ihres Produktes notwendig sein, legen Sie bitte Ihren Kaufbeleg und eine detaillierte Fehlerbeschreibung der Sendung bei. Zudem brauchen wir Ihre kompletten Kontaktdaten (gut leserlich).

Die direkte Zusendung an die Serviceabteilung der Absima GmbH bedarf der vorhergehenden Absprache. Dies kann telefonisch unter +49 911 65084130 oder per E-Mail an [service@absima.com](mailto:service@absima.com) erfolgen.

Die anfallenden Portokosten trägt der Versender. Unfreie oder kostenpflichtige Pakete werden nicht angenommen. Jeder eingehende Garantiefall wird zunächst durch unsere Serviceabteilung auf Zulässigkeit geprüft. Für Reklamationen die nicht unter die Garantie fallen, können ggf. Kosten für die Überprüfung anfallen. Reparaturen oder Leistungen die nicht unter die Garantie fallen, berechnen wir per Vorkasse.

## Haftungsausschluss

Da die Einhaltung der Bedienungsanleitung, sowie der Betrieb und die Bedingungen zur Verwendung des Produktes zu keiner Zeit von der Absima GmbH überwacht werden kann, übernimmt die Absima GmbH keinerlei Haftung für Schäden, Kosten, Verluste, die sich aus falscher Handhabung und/oder fehlerhaften Betrieb ergeben oder in irgendeiner Weise damit zusammenhängen. Soweit gesetzlich zugelassen, wird die Verpflichtung zur Schadensersatzleistung, aus welchen rechtlichen Begründungen auch immer, auf den Rechnungswert des am Ereignis beteiligten Absima Produkts begrenzt. Dies gilt nicht, soweit wir durch zwingende gesetzliche Vorschriften oder grobe Fahrlässigkeit unbeschränkt haften müssen.

## Konformitätserklärung

Hiermit erklärt der Hersteller, dass sich das Produkt in Übereinstimmung mit den grundlegenden Anforderungen und den übrigen einschlägigen Bestimmungen der EU Richtlinie befindet.

Die Konformitätserklärung kann unter

<http://absima.com/index.php/downloads/erklaerungen/>

eingesehen werden oder unter  
Absima GmbH – Gibitzenhofstraße 127a/RG – 90443 Nürnberg  
angefordert werden.

## Entsorgung

Elektronische Altgeräte sind Rohstoffe und gehören nicht in den Hausmüll. Ist das Produkt am Ende seiner Lebensdauer, so entsorgen Sie dieses gemäß den geltenden gesetzlichen Bestimmungen bei Ihren kommunalen Sammelstellen. Eine Entsorgung im Hausmüll oder zu Lasten der Umwelt ist verboten.

Wichtig! Entfernen Sie vor der Entsorgung die Batterien oder den/die Akkus. Für Batterien und Akkus gilt ein getrenntes Rücknahme-System.

Sie leisten mit der fachgerechten Entsorgung Ihrer Altgeräte einen wichtigen Beitrag zum Umweltschutz.

Absima GmbH  
Gibitzenhofstrasse 127 a / RG  
90443 Nürnberg , Deutschland  
Tel.: +49 911 65084130 / Fax: +49 911 65084140  
[www.absima.com](http://www.absima.com)

Technische Änderungen, Änderung am Design und an Ausstattung vorbehalten



## Warranty Terms

By purchasing and using your Absima product, you agree to the warranty terms of Absima GmbH.

The warranty applies only to material and/or functional defects already present at the time of purchase of the product.

Excluded from the guarantee:

- Damage caused by incorrect use
- Damage due to neglect of duty of care
- Damage due to improper handling and maintenance errors
- Fluid damages

Please report warranty claims to your dealer.

If it is necessary to return your product, please enclose your proof of purchase and a detailed description of the fault with the shipment. We also need your complete contact details (legible).

The direct sending to the service department of Absima GmbH requires the previous arrangement. This can be done by telephone under +49 911 65084130 or by e-mail to [service@absima.com](mailto:service@absima.com)

The shipping costs are borne by the sender. Parcels that are not free of charge or are subject to charges will not be accepted.

Each incoming warranty case is first checked by our service department for admissibility. Complaints that are not covered by the warranty may incur costs for the inspection. Repairs or services that are not covered by the warranty will be charged in advance.

## Disclaimer

Since Absima GmbH cannot at any time monitor the observance of the operating instructions as well as the operation and conditions of use of the product, Absima GmbH does not assume any liability for damages, costs, losses resulting from incorrect handling and/or incorrect operation or in any way related thereto. To the extent permitted by law, the obligation to pay damages, for whatever legal reason, will be limited to the invoice value of the Absima product involved in the event. This does not apply as far as we have to assume unlimited liability due to mandatory legal regulations or gross negligence.

## Declaration of conformity

The manufacturer hereby declares that the product complies with the essential requirements and other relevant provisions of the EU Directive.

The declaration of conformity can be found at

<http://absima.com/index.php/downloads/erklaerungen/>

or can be consulted under

Absima GmbH - Gibitzenhofstrasse 127a/RG - 90443 Nuremberg, Germany  
can be requested.

## Disposal

Waste electronic equipment is a raw material and should not be disposed of with household waste. If the product is at the end of its service life, dispose of it at your local collection points in accordance with the applicable legal regulations. Disposal with household waste or at the expense of the environment is prohibited.

Important! Remove the batteries or rechargeable batteries before disposal. A separate take-back system applies to batteries and rechargeable batteries.

By properly disposing of your old appliances, you make an important contribution to environmental protection.

Absima GmbH  
Gibitzenhofstrasse 127 a / RG  
90443 Nürberg , Germany  
Phone: +49 911 65084130 / Fax: +49 911 65084140  
[www.absima.com](http://www.absima.com)



Technical changes, design and equipment subject to change without notice.

## Conditions de garantie

En achetant et en utilisant votre produit Absima, vous acceptez les conditions de garantie de Absima GmbH.

La garantie ne s'applique qu'aux défauts matériels et/ou fonctionnels déjà présents au moment de l'achat du produit.

Exclus de la garantie :

- Dommages causés par une utilisation incorrecte
- Dommages dus à la négligence d'un devoir de diligence
- Dommages dus à des erreurs de manipulation et d'entretien
- dégât des fluides

Veillez signaler les demandes de garantie à votre revendeur.

S'il est nécessaire de retourner votre produit, veuillez joindre votre preuve d'achat et une description détaillée du défaut à l'envoi. Nous avons également besoin de vos coordonnées complètes (lisibles).

L'envoi direct au service après-vente d'Absima GmbH nécessite l'accord préalable. Vous pouvez le faire par téléphone au +49 911 65084130 ou par e-mail à [service@absima.com](mailto:service@absima.com)

Les frais d'expédition sont à la charge de l'expéditeur. Les colis non gratuits ou payants ne seront pas acceptés.

Chaque cas de garantie reçu est d'abord vérifié par notre département de service pour la recevabilité. Les plaintes qui ne sont pas couvertes par la garantie peuvent entraîner des frais d'inspection. Les réparations ou services qui ne sont pas couverts par la garantie seront facturés à l'avance.

## Clause de non-responsabilité

Comme Absima GmbH ne peut à aucun moment contrôler le respect du mode d'emploi ainsi que le fonctionnement et les conditions d'utilisation du produit, Absima GmbH n'assume aucune responsabilité pour les dommages, coûts, pertes résultant d'une mauvaise manipulation et/ou d'une mauvaise utilisation ou de toute autre manière y étant liée. Dans la mesure permise par la loi, l'obligation de payer des dommages-intérêts, pour quelque raison légale que ce soit, sera limitée à la valeur de la facture du produit Absima impliqué dans l'événement. Ceci ne s'applique pas dans la mesure où nous devons assumer une responsabilité illimitée en raison de dispositions légales obligatoires ou de négligence grave.

## Déclaration de conformité

Le fabricant déclare par la présente que le produit est conforme aux exigences essentielles et aux autres dispositions pertinentes de la directive européenne.

La déclaration de conformité peut être consultée à l'adresse suivante

<http://wp.absima.com/index.php/downloads/erklaerungen/>

ou peut être consulté sous

Absima GmbH - Gibitzenhofstrasse 127a/RG - 90443 Nuremberg, Allemagne  
peut être demandée.

## Élimination

Les déchets d'équipements électroniques sont une matière première et ne doivent pas être jetés avec les déchets ménagers. Si le produit a atteint la fin de sa durée de vie utile, jetez-le dans vos points de collecte locaux conformément aux réglementations légales en vigueur. L'élimination avec les ordures ménagères ou au détriment de l'environnement est interdite.

Important ! Retirez les piles ou les accumulateurs avant de les jeter. Un système de reprise séparé s'applique aux batteries et aux batteries rechargeables.

En vous débarrassant correctement de vos vieux appareils électroménagers, vous contribuez de manière importante à la protection de l'environnement.

Absima GmbH  
Gibitzenhofstrasse 127 a / RG  
90443 Nürberg, Allemagne  
Téléphone : +49 911 65084130 / Fax : +49 911 65084140  
[www.absima.com](http://www.absima.com)

Sous réserve de modifications techniques, de conception et d'équipement.





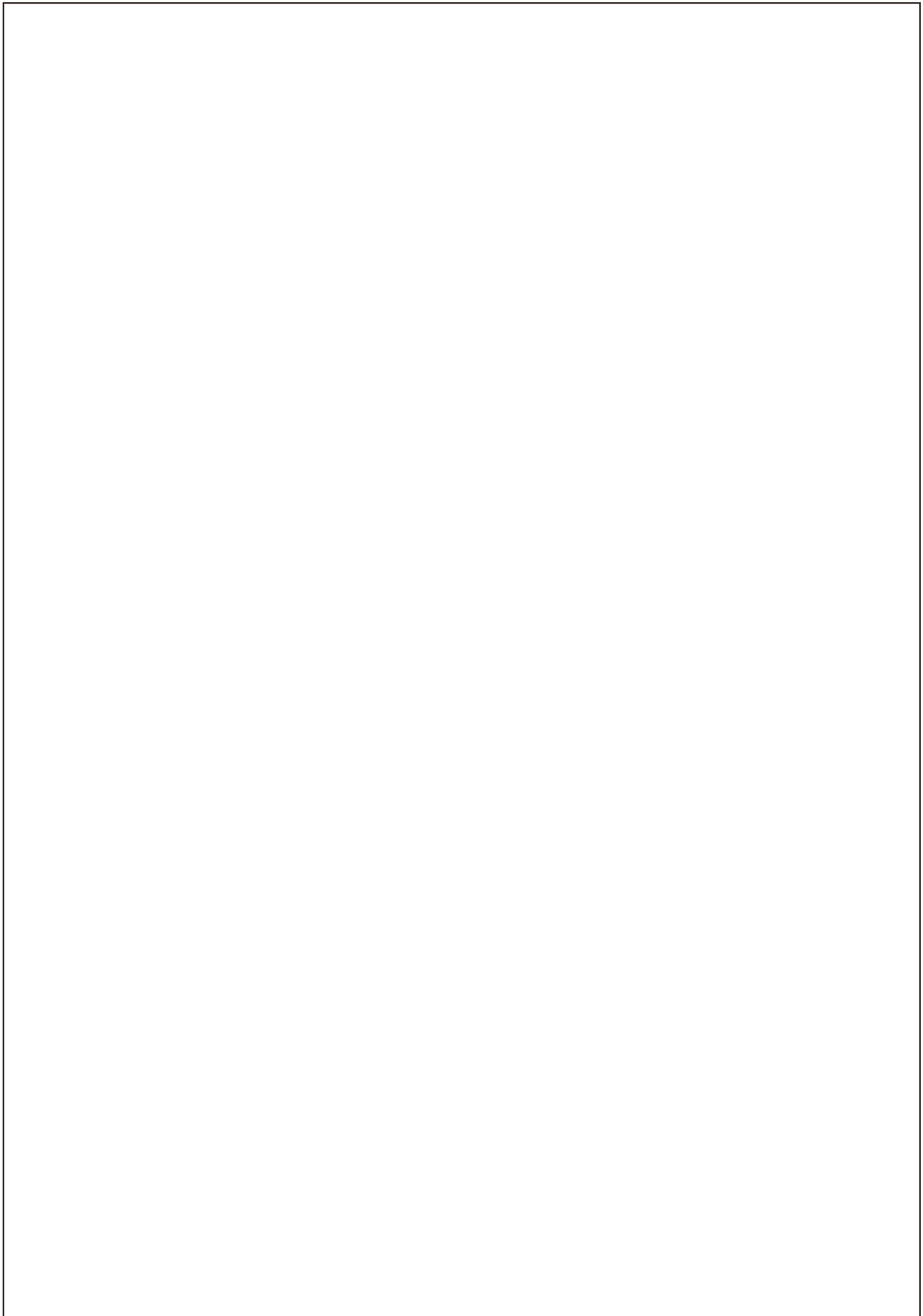

# STOKER LEVEL 2 - 4S

# STOKER LEVEL 2 - 6S

## Vorne / Front / Avant

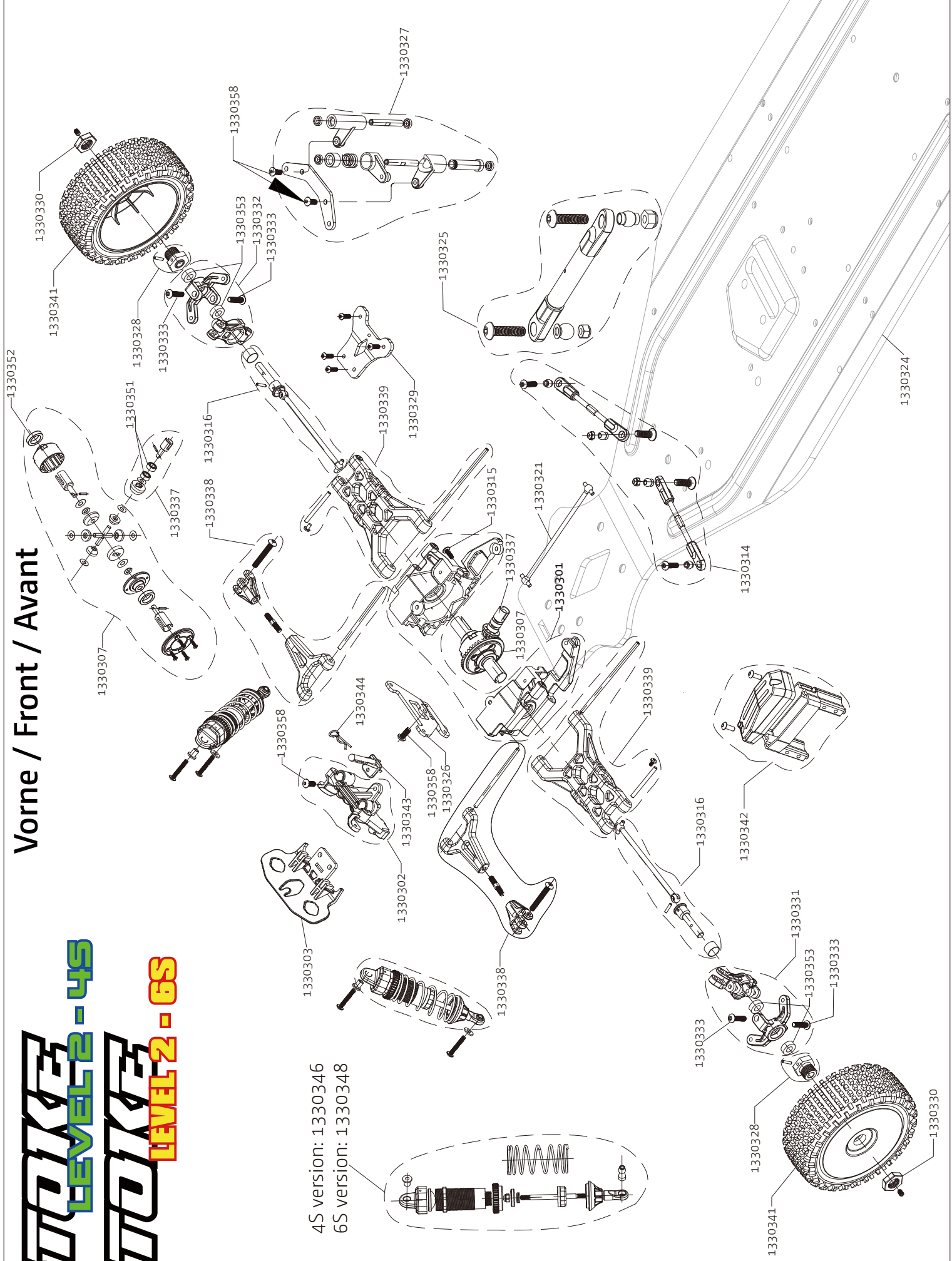



# STOIKER LEVEL 2 - 4S

# STOIKER LEVEL 2 - 6S

## Hinten / Rear / Arrière

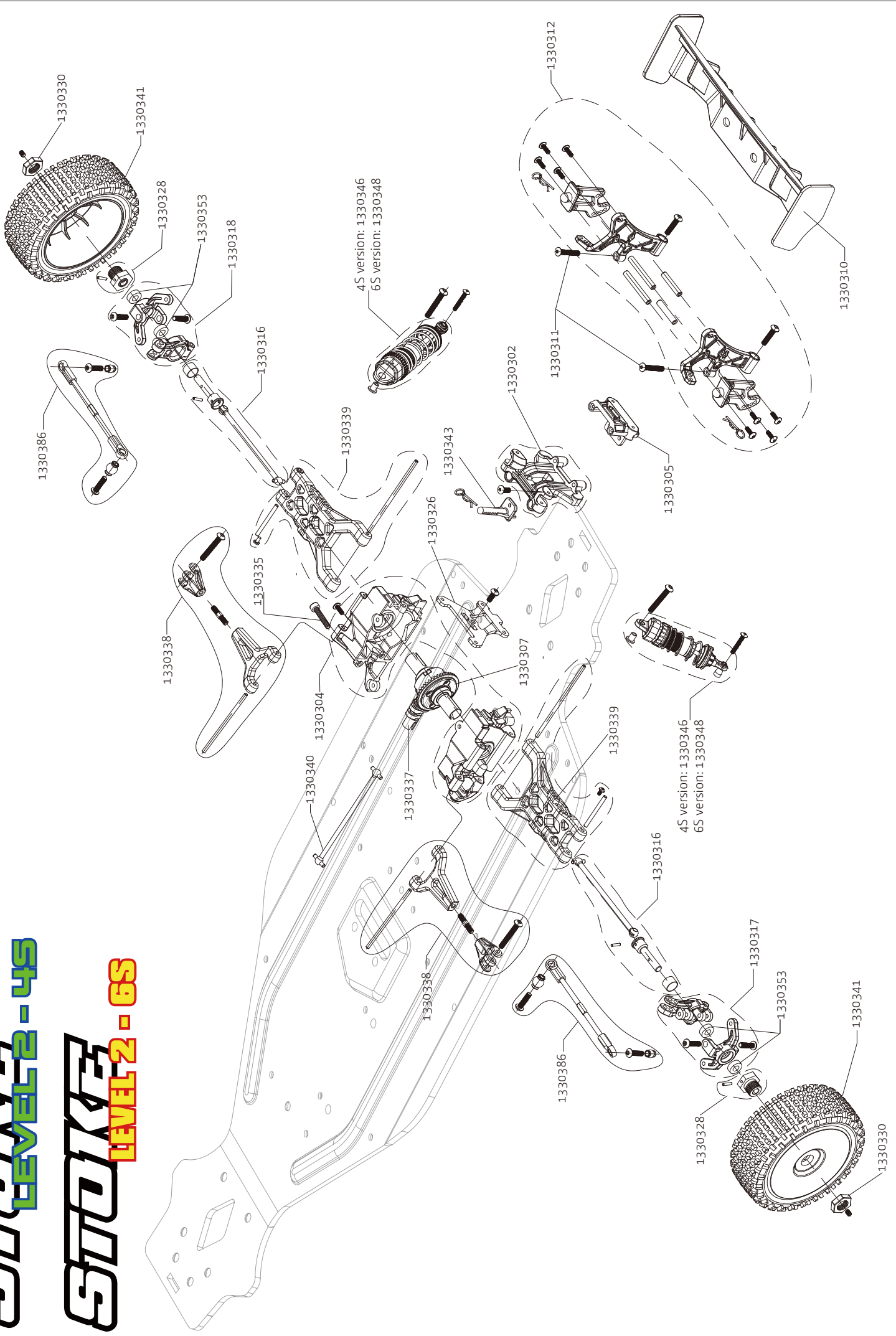

# STOIKE

LEVEL 2 - 4S

# STOIKE

LEVEL 2 - 6S

4S version: 1330345  
6S version: 1330347

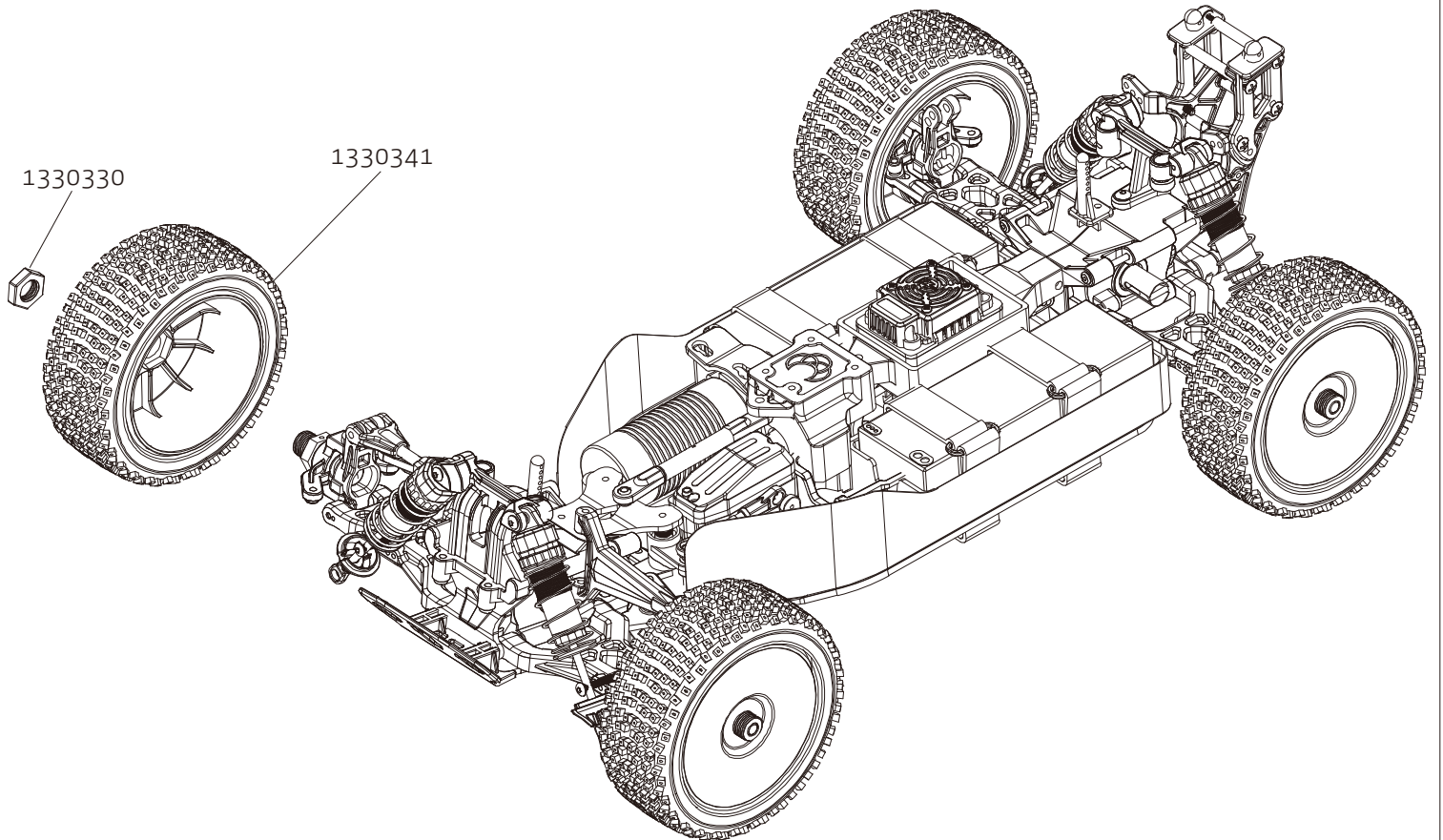
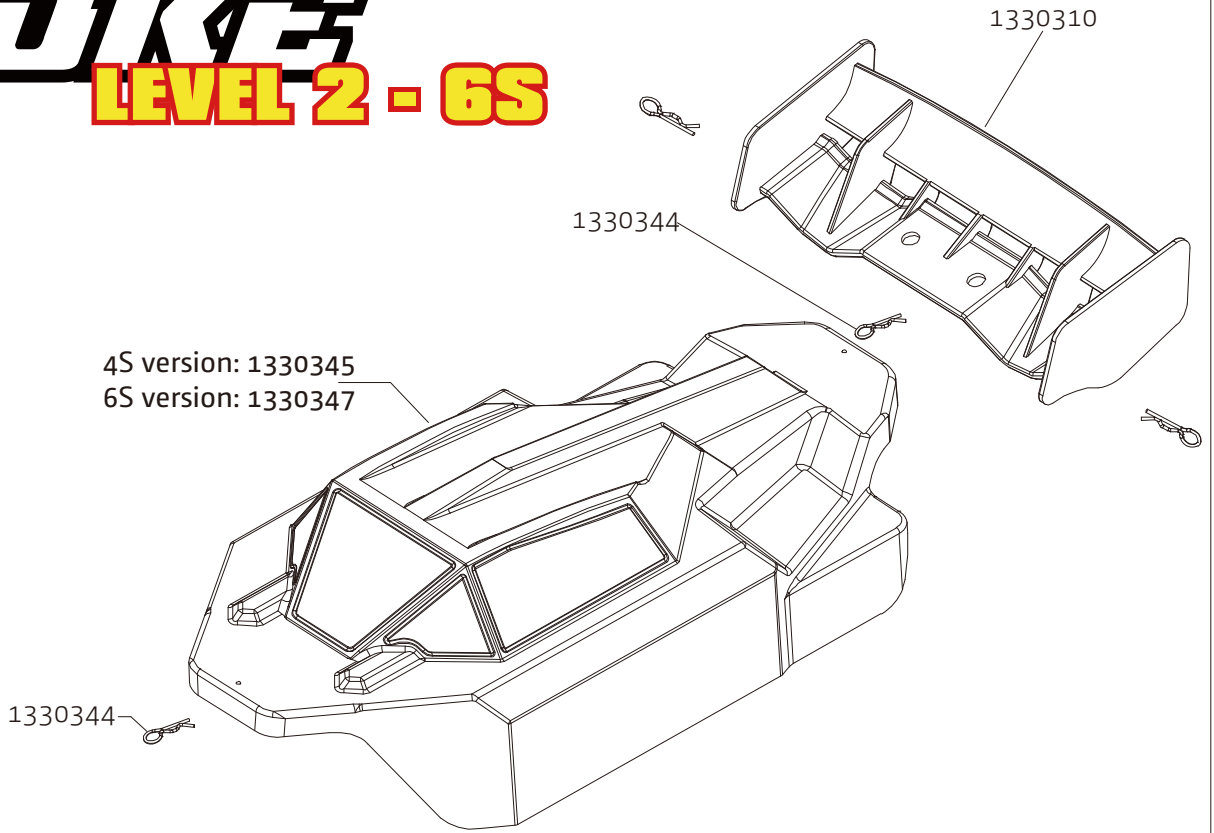

# TORAX

## LEVEL 2 - 4S

## LEVEL 2 - 6S

### Vorne / Front / Avant

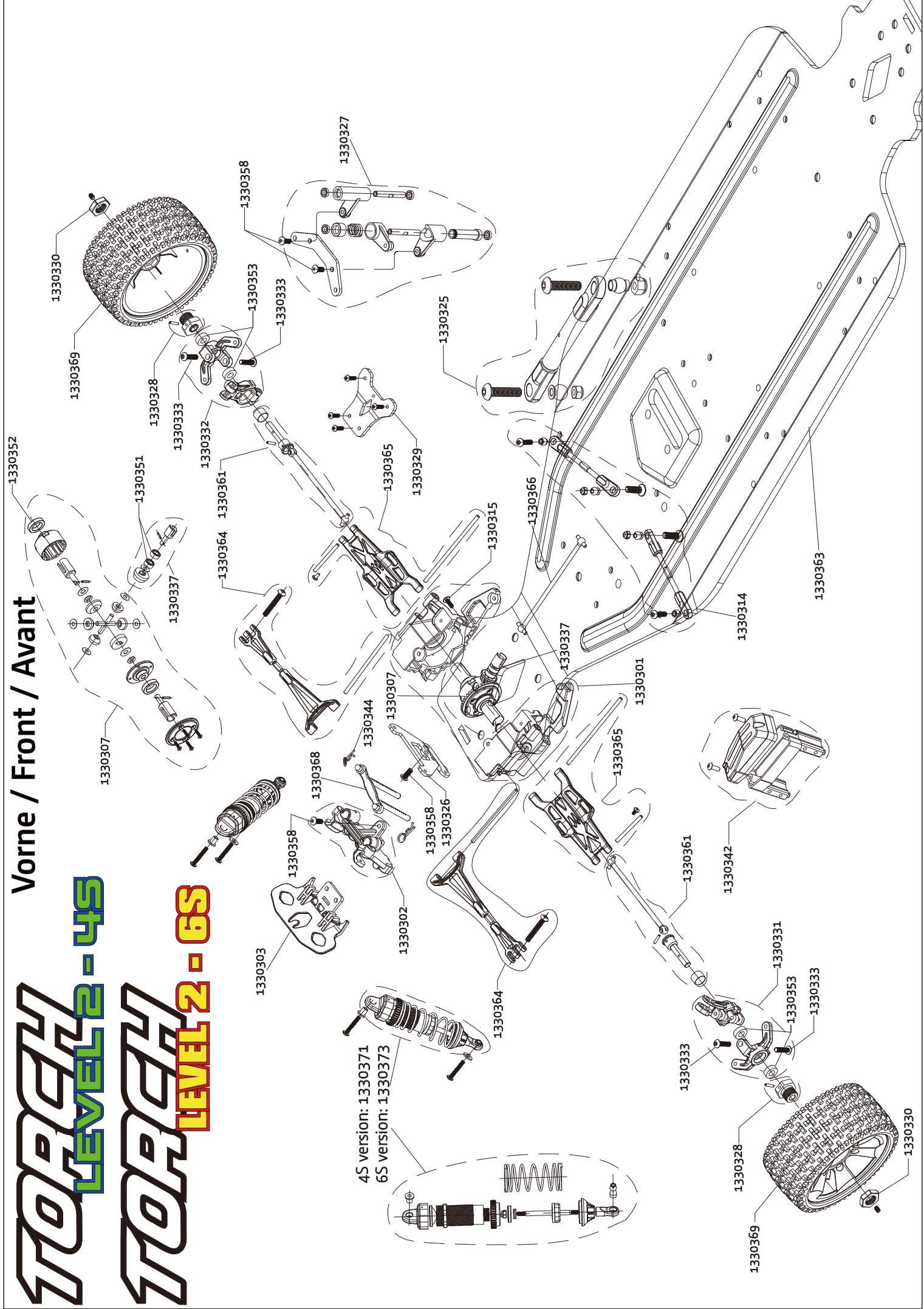



# TORCH LEVEL 2 - 4S

# TORCH LEVEL 2 - 6S

## Hinten / Rear / Arrière

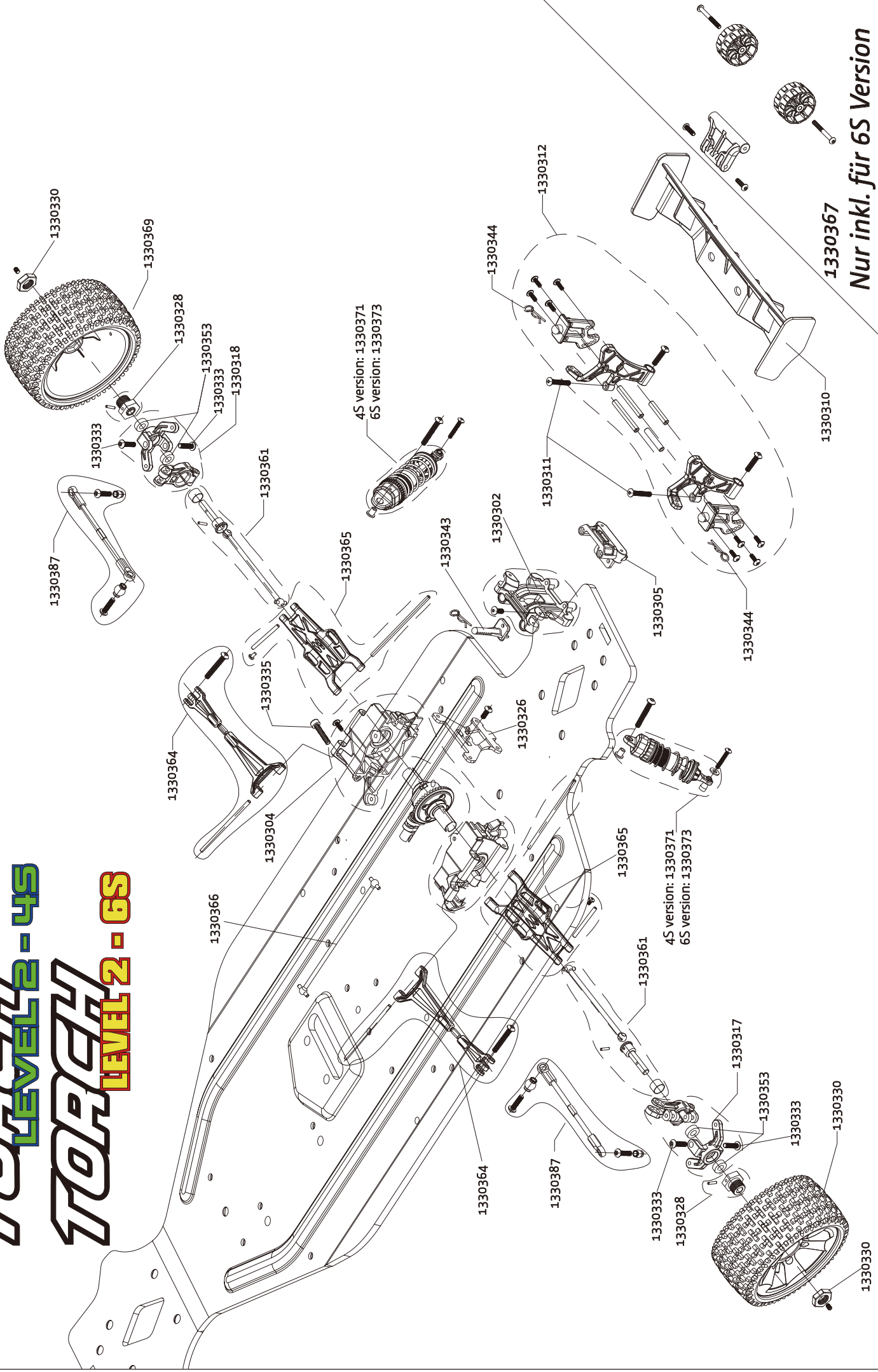

**1330367**  
**Nur inkl. für 6S Version**  
**Only incl. for 6S version**



# TORCH

## LEVEL 2 - 4S

# TORCH

## LEVEL 2 - 6S

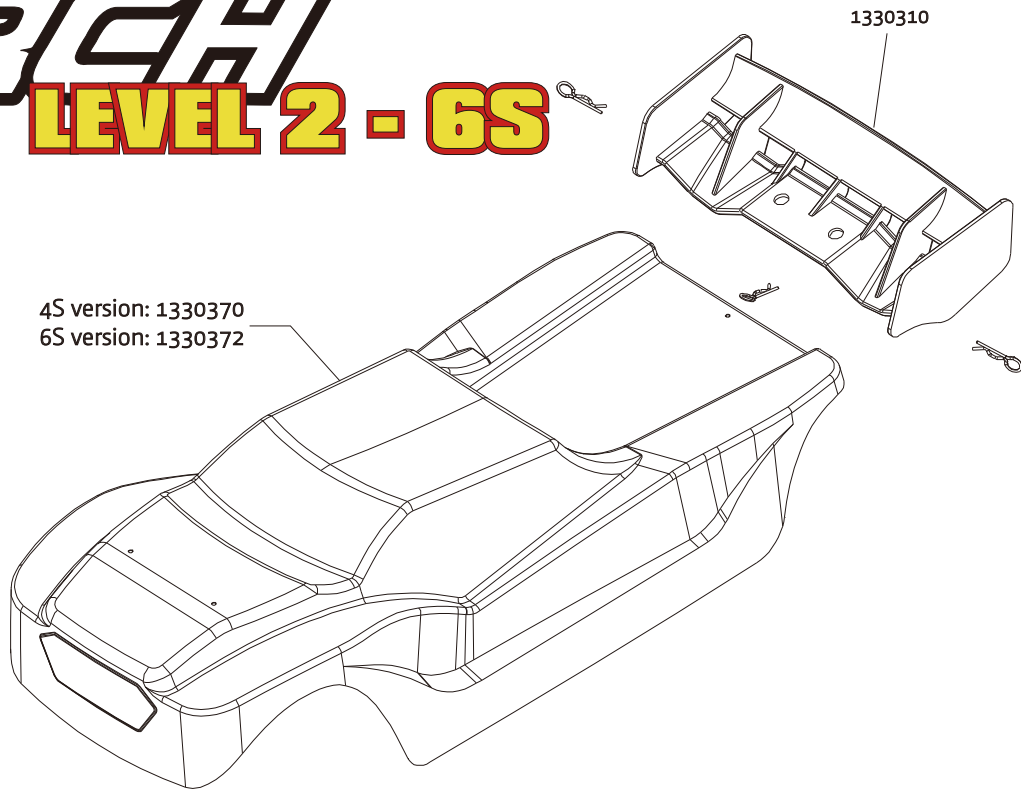

4S version: 1330370  
6S version: 1330372



1330344

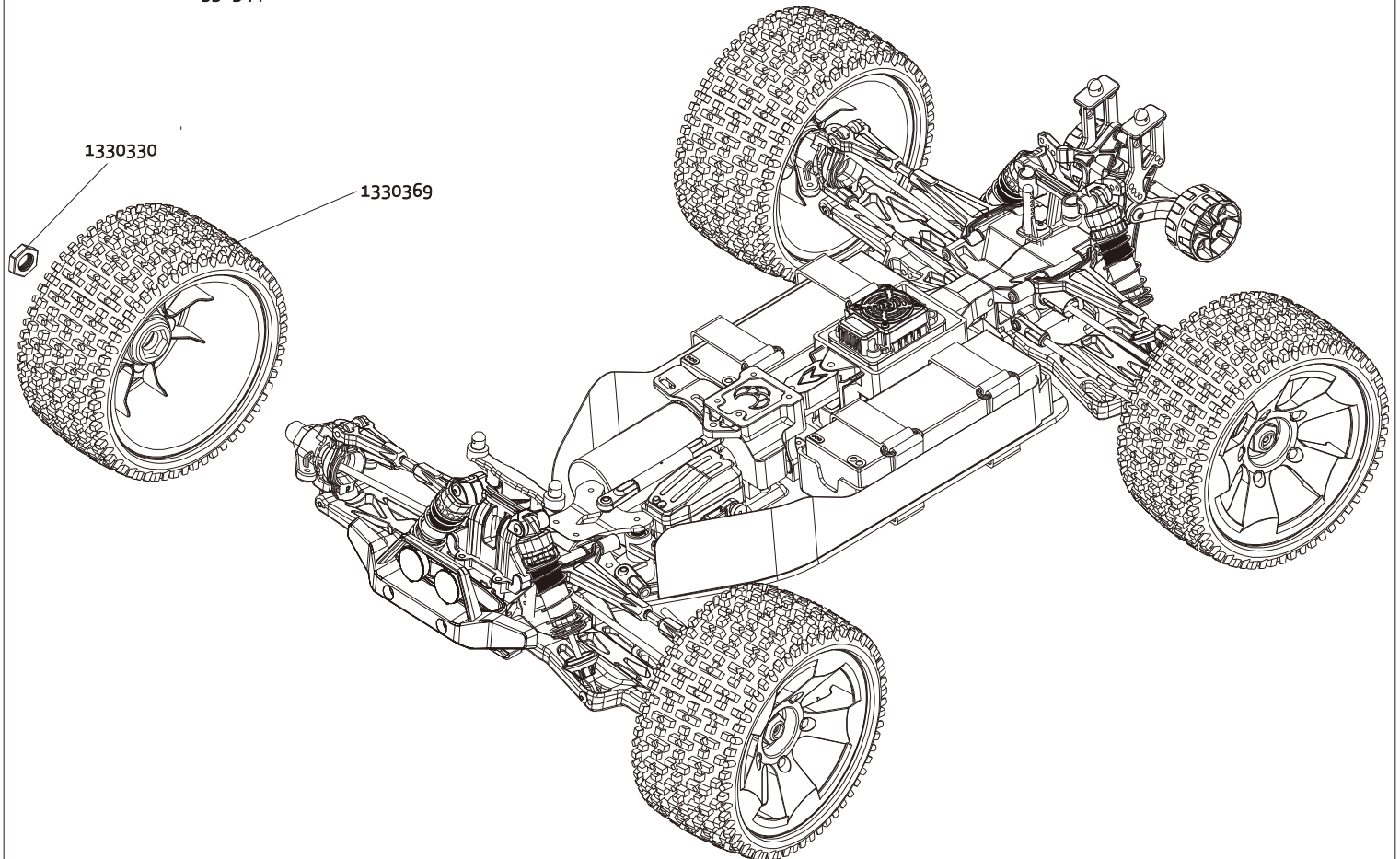

1330330

1330369

## Vorne / Front / Avant





# ASSASSIN LEVEL 2 - 4S

# ASSASSIN LEVEL 2 - 6S

## Hinten / Rear / Arrière

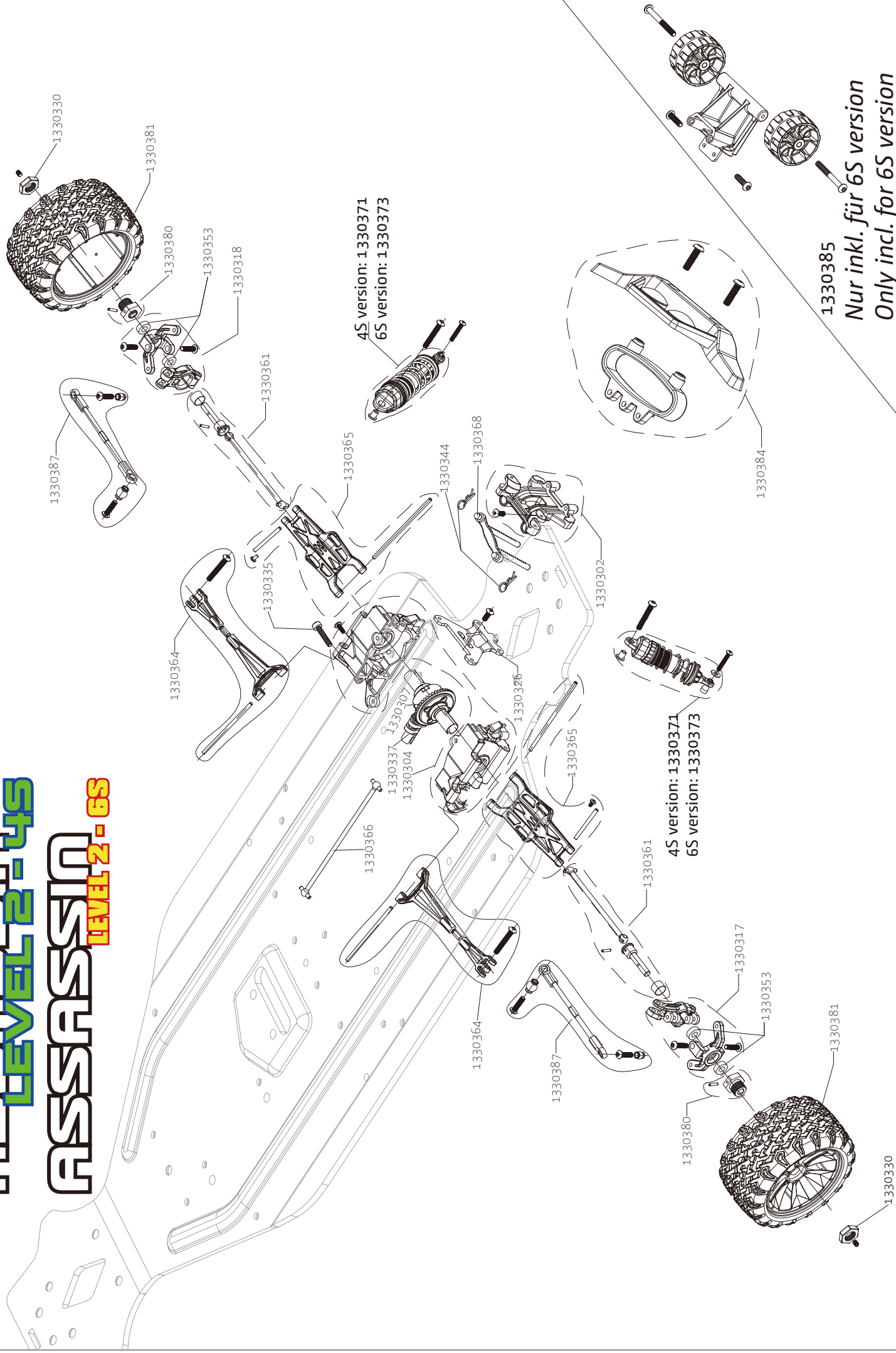

# ASSASSIN

## LEVEL 2 - 4S

# ASSASSIN

## LEVEL 2 - 6S

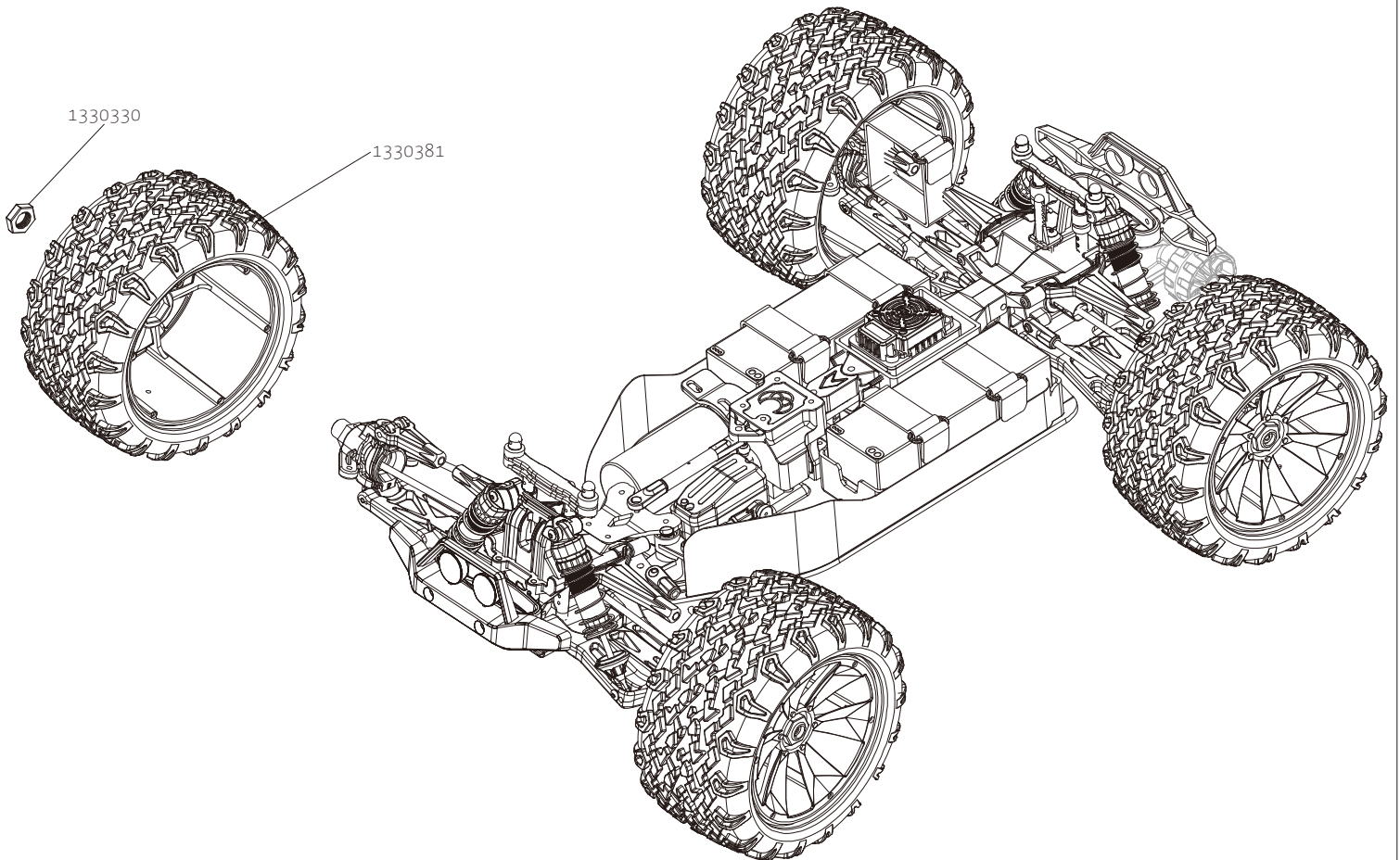
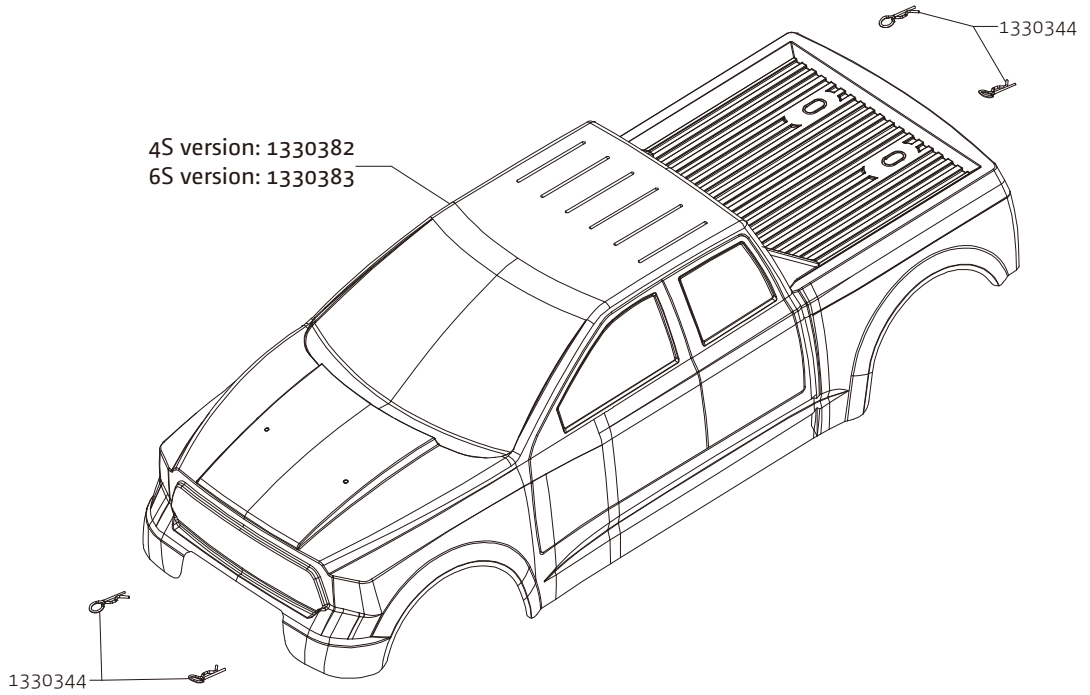

# Part List / Ersatzteile

Differential Box vorne  
Front Diff. Box

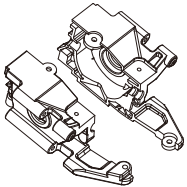

1330301

Dämpferbrücke vorne/hinten  
Brace front/rear

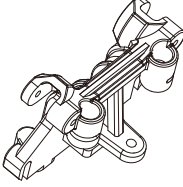

1330302

Rammschutz vorne  
Front Bumper

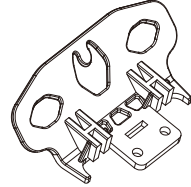

1330303

Differential Box hinten  
Rear Diff. Box

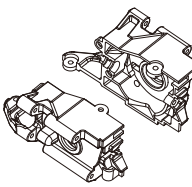

1330304

Heckflügeladapter  
Wing Bracket Support

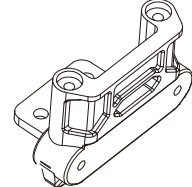

1330305

Mitteldifferentialmitnehmer  
Spur Diff. Connecting Cup



1330306

Differential vorne/hinten  
Front/Rear Differential

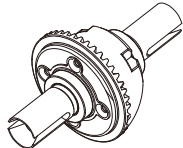

1330307

Mitteldifferential 4S  
Spur Differential 4S

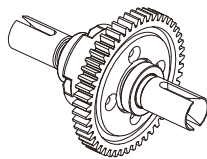

1330308

Metal Mitteldifferential 6S  
Metal Spur Differential 6S

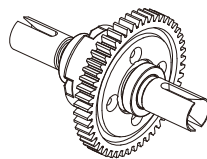

1330350

Lenkservogestänge  
Servo Linkage

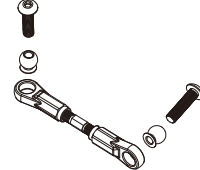

1330309

Sechskantschraubenset  
4\*28 (12)  
Hex Screw Set 4\*28 (12)

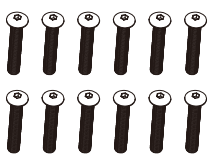

1330311

Sechskantschraubenset  
3\*25 (12)  
Hex Screw Set 3\*25 (12)



1330313

Sechskantschraubenset  
4\*12 (12)  
Hex Screw Set 4\*12 (12)



1330315

C-Hub hinten/links  
C-Hub Unit rear/left

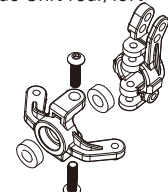

1330317

C-Hub hinten/rechts  
C-Hub Unit rear/right

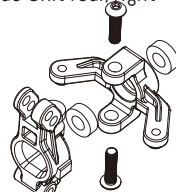

1330318

Batterieschale und  
Halterriemen (2)  
Battery Case and Straps (2)

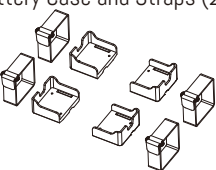

1330319

Antriebswelle mitte/vorne  
Front Center Drive Shaft

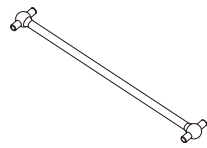

1330321

Fahrtenreglerbox  
ESC Case

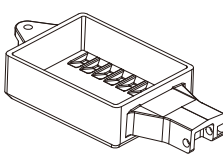

1330322

Mitteldifferential- und  
Motoraufnahme  
Center Diff. and Motor Mount

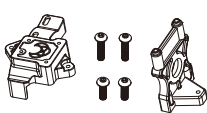

1330323

Obere Versteifungsstrebe  
Upper Chassis Stiffener

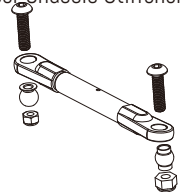

1330325

Aluminum Querlenkerhalter  
vorne/hinten (2)  
Aluminum Wishbone Bracket  
front/rear (2)



1330326

Servo Safer Set  
Servo Safer Unit



1330327

Obere Chassisplatte  
Upper Chassis Plate

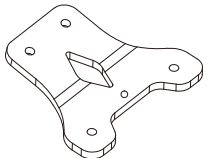

1330329

Radmuttern (4)  
Wheel Nuts (4)

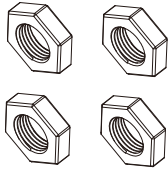

1330330

C-Hub vorne/links  
C-Hub Unit front/left

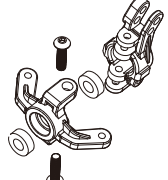

1330331

C-Hub vorne/rechts  
C-Hub Unit front/right

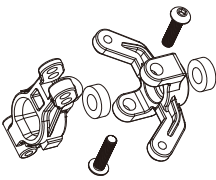

1330332

Zylinderschraubenset  
4\*15 (8)  
Button Head Screw Set  
4\*15 (8)

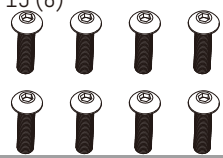

1330333

Motor Kühlkörper  
Heat Sink

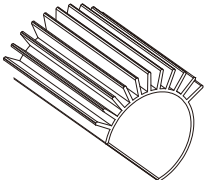

1330334

Cap Head Screw Set 4\*20 (6)  
Cap Head Screw Set 4\*20 (6)

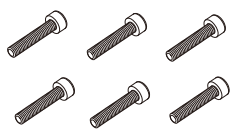

1330335

Aluminium Mitteldiff./  
Motorhalterung  
Aluminum Center Diff./  
Motor Mount

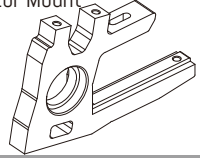

1330336

Differential Antriebseinheit  
Gear Shaft Unit



1330337

Empfängerbox  
Receiver Box

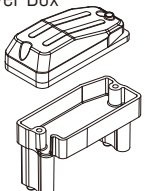

1330342

Karosserie Clips (6)  
Body Clips (6)

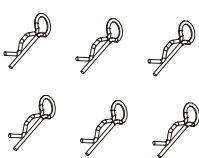

1330344

Motorbefestigungsschlitten  
Motor Slide Mounting Plate

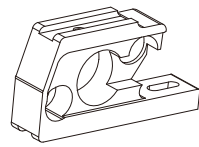

1330349

Kugellager 5\*10\*4 (2)  
Ball Bearings 5\*10\*4 (2)

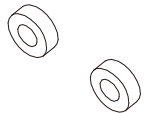

1330351

## Part List / Ersatzteile

Kugellager 12\*18\*4 (2)  
Ball Bearings 12\*18\*4 (2)

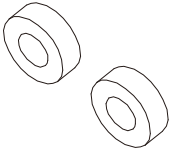

1330352

Kugellager 8\*16.5\*5 (2)  
Ball Bearings 8\*16.5\*5 (2)

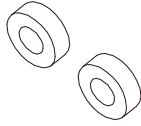

1330353

Flachkopfschrauben  
HM4\*12 (12)  
Flat head hex screws  
HM4\*12 (12)

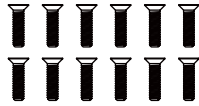

1330354

Flachkopfschrauben  
HM3\*10 (12)  
Flat head hex screws  
HM3\*10 (12)

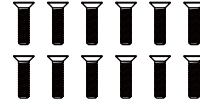

1330355

Flachkopfschrauben  
HM3\*8 (12)  
Flat head hex screws  
HM3\*8 (12)



1330356

Sechskantschraubenset  
(12)  
M3 locknut (12)



1330357

Rundkopf-  
Sechskantschraubenset  
B head hex UNF screw  
HM4\*11

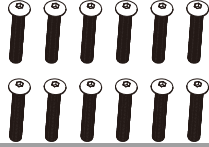

1330358

Erweiterungsblock  
Extension Block



1330359

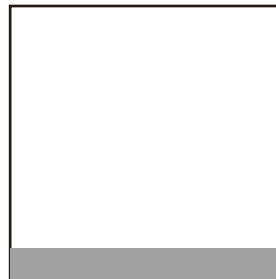
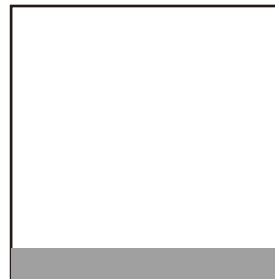
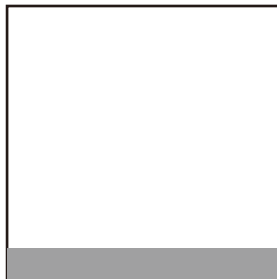
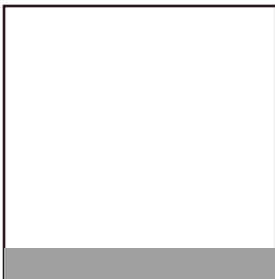
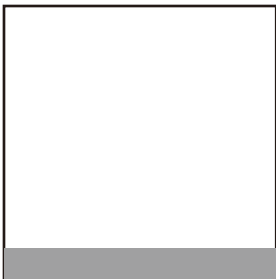

## Part List / Ersatzteile

Buggy/Truggy Heckflügel  
Buggy/Truggy Rear Wing

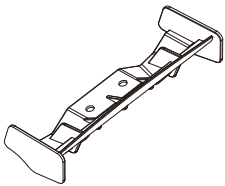

1330310

Buggy/Truggy Heckflügelhalterung  
Buggy/Truggy Wing Bracket

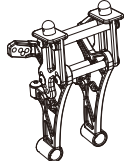

1330312

Buggy Lenkgestänge (2)  
Buggy Steering Linkage (2)

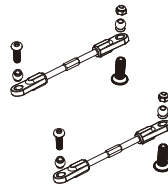

1330314

Buggy CVD Antriebswellen(2)  
Buggy CVD Drive Shaft (2)

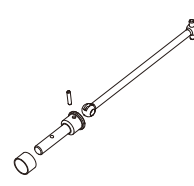

1330316

Buggy Seitenschutz kurz  
Buggy Side Guards short

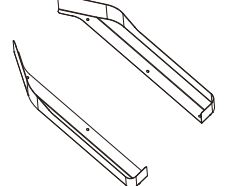

1330320

Buggy Chassisplatte kurz  
Buggy Chassis Plate short

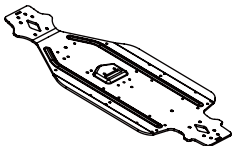

1330324

Buggy/Truggy Radmitnehmer  
mit Pin (2)  
Buggy/Truggy Wheel Hub  
with Pin (2)

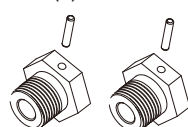

1330328

Buggy Oberer Querlenker  
L/R (2)  
Buggy Upper Suspension  
Arm L/R (2)

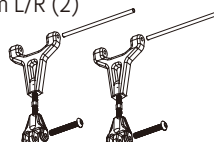

1330338

Buggy Unterer Querlenker  
L/R (2)  
Buggy Lower Suspension  
Arm L/R (2)

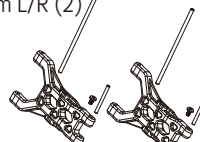

1330339

Buggy Antriebswelle mitte/  
hinten  
Buggy Rear Center Drive Shaft

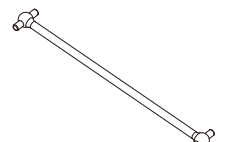

1330340

Buggy Räderset (2)  
Buggy Wheels (2)

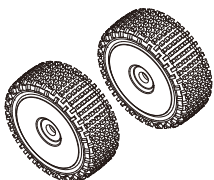

1330341

Karosseriehalter Pin  
Single Body Post

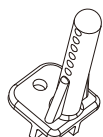

1330343

PVC Buggy Karosserie  
"4S Design"  
PVC Buggy Body "4S Design"

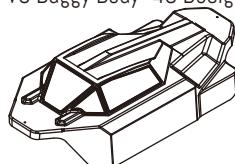

1330345

Buggy Stoßdämpfer (2)  
Buggy Shock Absorber (2)

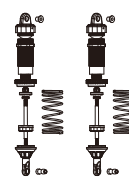

1330346

PVC Buggy Karosserie  
"6S Design"  
PVC Buggy Body "6S Design"

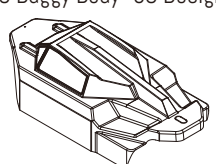

1330347

# Part List / Ersatzteile

Aluminum Buggy Stoßdämpfer (2)  
Aluminum Buggy Shock Absorber (2)

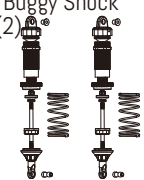

1330348

Truggy/MT Lenkgestänge (2)  
Truggy/MT Steering Linkage (2)

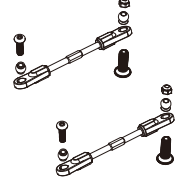

1330360

Truggy/MT CVD Antriebswellen (2)  
Truggy/MT CVD Drive Shaft (2)

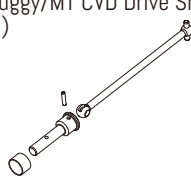

1330361

Truggy/MT Seitenschutz lang  
Truggy/MT Side Guards long

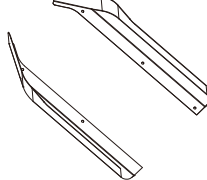

1330362

Truggy/MT Chassisplatte lang  
Truggy/MT Chassis Plate long

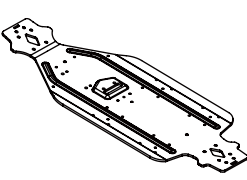

1330363

Truggy/MT Oberer Querlenker L/R (2)  
Truggy/MT Upper Suspension Arm (L/R) (2)

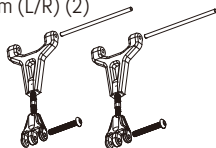

1330364

Truggy/MT Unterer Querlenker L/R (2)  
Truggy/MT Lower Suspension Arm (L/R) (2)

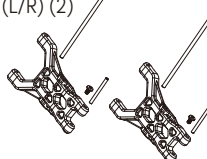

1330365

Truggy/MT Antriebswelle mitte/hinten  
Truggy/MT Rear Center Drive Shaft

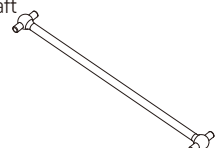

1330366

Truggy Wheely Bar  
Truggy Wheely Bar

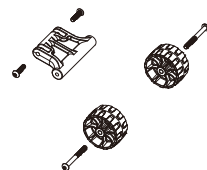

1330367

Monster Truck Wheely Bar  
Monster Truck Wheely Bar



1330385

Karosseriehalter  
Body Mount

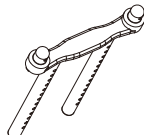

1330368

Truggy Räderset (2)  
Truggy Wheels (2)



1330369

PVC Truggy Karosserie "4S Design"  
4S PVC Truggy Body

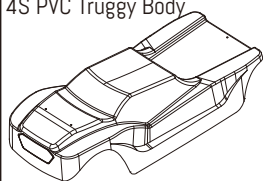

1330370

Truggy/MT Stoßdämpfer (2)  
Truggy/MT Shock Absorber (2)

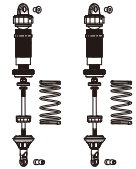

1330371

PVC Truggy Karosserie "6S Design"  
6S PVC Truggy Body

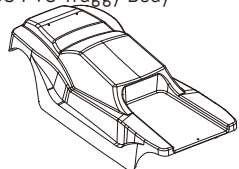

1330372

Aluminum Truggy/MT Stoßdämpfer (2)  
Aluminum Truggy/MT Shock Absorber (2)

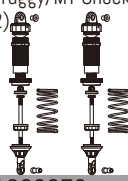

1330373

Monster Truck Radmitnehmer mit Pin (2)  
MT Wheel Hub with Pin (2)

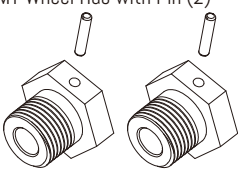

1330380

Monster Truck Räderset (2)  
Monster Truck Wheels (2)



1330381

PVC Monster Truck Karosserie 4S Design  
PVC Monster Truck Body 4S Design

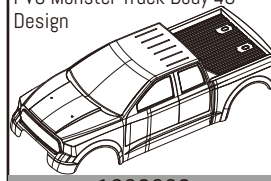

1330382

PVC Monster Truck Karosserie 6S Design  
PVC Monster Truck Body 6S Design

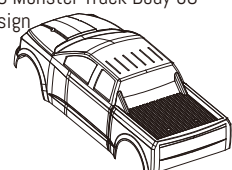

1330383

Stoßfängereinheit vorne/hinten  
Bumper Unit front/rear

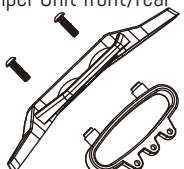

1330384

Buggy Hinten Lenkgestänge  
Buggy Rear Steering linkage



1330386

Truggy/MT Hinten Lenkgestänge  
Truggy/MT Rear Steering linkage set

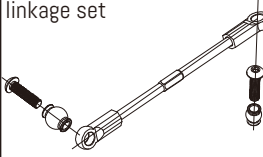

1330387



# Part List / Ersatzteile

Fahrtenregler 120A  
ESC 120A

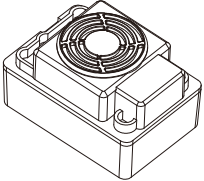

1330400

2300KV Motor  
2300KV Motor

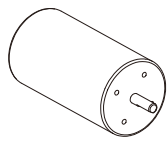

1330401

Fahrtenregler 150A  
ESC 150A

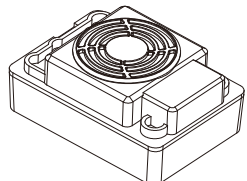

1330402

2100KV Motor  
2100KV Motor

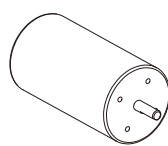

1330403

Ritzel 15T  
Pinion 15T

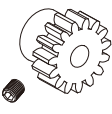

1330404

Ritzel 13T  
Pinion 13T

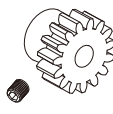

1330405

Ritzel 12T  
Pinion 12T

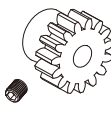

1330406

Servo 9kg MG  
Servo 9kg MG

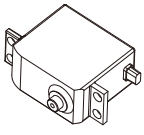

2030004

Servo 15kg MG  
Servo 15kg MG

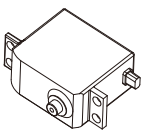

2030005

Aluminum Servo Horn  
Aluminum Servo Horn



2030035

PC Buggy Karosserie unlackiert  
PC Unpainted Buggy Body

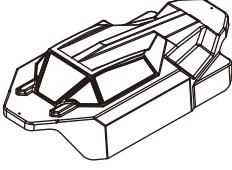

1330410

PC Truggy Karosserie unlackiert  
PC Unpainted Truggy Body

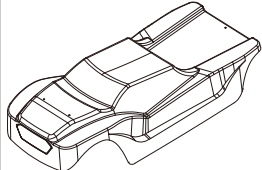

1330411

PC Monster Truck Karosserie  
unlackiert  
PC Unpainted Monster Truck  
Body



1330412

# **ABSiMA**

***Absima GmbH  
Gibitzenhofstr. 127A RG  
90443 Nürnberg  
Germany***

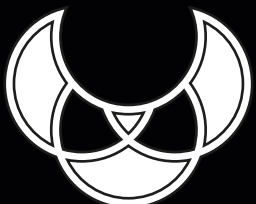

***Web: [www.absima.com](http://www.absima.com)***

