

# ADD 144

1:10 SCALE 4WD ELECTRIC DESERT BUGGY

BEDIENUNGSANLEITUNG

MANUAL

mode d'emploi



ABSIMA



Danke das Sie sich für das Produkt entschieden haben. Diese Anleitung hilft Ihnen beim Zusammenbau des Fahrzeugs. Bitte nehmen Sie sich Zeit und lesen Sie sich die Anleitung genau durch.

Wir verbessern kontinuierlich unsere Produkte, so können die tatsächlichen Teile von den Abbildungen abweichen. Bitte schauen Sie zuerst auf unsere Homepage ob es neue Versionen von den Anleitungen oder neue Tips gibt, bevor Sie das zusammenbauen beginnen.

This manual is written in german language only. If you need a manual in your language please visit our website or contact your distributor!

Diese Anleitung wurde in deutscher Sprache verfasst. Sollten sie eine Anleitung in ihrer Sprache benötigen, besuchen sie unsere website oder kontaktieren sie ihren Vertriebsagenten.

Questo manuale è stato scritto in tedesco. Se avete bisogno del manuale nella tua lingua, si prega di visitare il nostro sito web o contattate il proprio distributore.

Este manual está escrito en aleman. Si necesita el manual en su idioma, por favor visite nuestro sitio web o contacte con su distribuidor.

Ce manuel est écrit en langue allemand. Si vous avez besoin d'un manuel dans votre langue s'il vous plaît visitez notre site web ou contactez votre distributeur!

Deze handleiding is geschreven in het duits taal beschikbaar. Als u een handleiding in uw eigen taal kunt u terecht op onze website of neem contact op met uw distributeur!

## Generelle Information

### **DAS IST KEIN SPIELZUG!**

Nicht geeignet für Kinder unter 14 Jahren ohne Aufsicht eines Erwachsenen.

Dies ist ein Hochleistungs Fahrzeug und darf aus Sicherheitsgründen nicht auf öffentlichen Straßen, in überfüllten Gebieten und umweltfreundlichen Bereichen oder in der Nähe von Kindern und Tieren gefahren werden.

Dieses Modell enthält rotierende Teile und Teile die während des Betriebes heiß werden können. Um Schäden und Verletzungen zu vermeiden ist Vorsicht beim Betrieb des Fahrzeuges geboten.

Dieses Produkt erfordert möglicherweise Reperatur- und Wartungsarbeiten.

Dieses Produkt ist durch Gewährleistung auf Material Defekte abgedeckt. Unfallschäden oder Wartungsschäden werden nicht von der Gewährleistung abgedeckt.

Batterien müssen in einwandfreiem Zustand sein und sollten immer voll geladen sein.

Bewahren Sie Chemikalien unzugänglich von Kindern auf.

Stellen Sie sicher das Ihr Fahrzeug und das nötige Equipment in einwandfreiem Zustand ist, damit ein sicherer Betriebszustand gewährleistet ist und Sie Spaß am fahren haben.



# ABSIMA

## **Grundlegende Informationen zum sicheren Betrieb eines Modellautos.**

*Sehr geehrter Modellbaufreund,*

*vielen Dank das Sie sich für ein Hochleistungsprodukt aus dem Hause Absima entschieden haben. Unsere Produkte sind für Einsteiger, Hobbypiloten und Wettbewerbs ambitionierte Fahrer entwickelt worden. Absima möchte, dass Sie Erfolg und Spaß mit Ihrem neuen Modell haben und deshalb empfehlen wir dass Sie sich die folgenden Punkte sorgfältig durchlesen.*

### **Vor jedem Fahrantritt:**

- Prüfen Sie bitte **alle** Schrauben auf festen Sitz
- Bei Schrauben die auf Metall stoßen sollten Sie überprüfen ob genügend Schraubensicherheitslack vorhanden ist.
- Der Servo Saver sollte immer so eingestellt sein das er leichtgängig funktioniert und nicht zu fest eingestellt ist ansonsten wird das Servo beschädigt.
- Überprüfen Sie die Batterien in Ihrer Fernsteuerung und im Fahrzeug ob diese vollgeladen sind.
- Überprüfen Sie an Ihrer Fernsteuerung die **TRIM** Einstellungen, die Räder sollten gerade stehen und Sie sollten genügend Lenkeinschlag haben.

### **Nach jeder Fahrt:**

- Empfiehlt es sich das Auto komplett zu reinigen.
- Wenn Sie bei Regen oder durch Prfützen gefahren sind, sollten Sie das komplette Fahrzeug trocknen. Ansonsten besteht die Gefahr das Metallteile rosten. Tipp: Um Feuchtigkeit zu verdrängen ist **WD40** genau das richtige.
- Nach mehreren Fahrten empfehlen wir, die Kugellager zu überprüfen ob diese noch richtig funktionieren.
- Nach mehreren Fahrten empfehlen wir, Füllzustand/Funktion der Differentiale im Fahrzeug zu überprüfen.
- Eine Allgemeine Sichtkontrolle nach jeder Fahrt



### **Elektro Fahrzeuge:**

- Bei der ersten Fahrt mit einem Elektro Modell, sollten Sie den Elektro Motor einfahren. **Gehen Sie wie folgt vor:**
1. Fahren Sie die ersten 2 Akkuladungen nur mit Halbgas damit sich die Motor einschleifen kann.
  2. Danach können Sie wie gewohnt normal weiterfahren.

### **Abstand zwischen Motorritzel und Hauptzahnrad einstellen (falls benötigt).**

Lösen Sie die Motorschrauben vom Motorhalter und schieben den Motor weg vom Hauptzahnrad. Nehmen Sie ein Blatt Papier und halten es zwischen Motorritzel und Hauptzahnrad. Nun schieben Sie den Motor komplett an das Hauptzahnrad ran. Ziehen Sie das Blatt Papier heraus, nun ist der richtige Abstand zwischen Motorritzel und Hauptzahnrad hergestellt.

### **Konformitätserklärung**

Hiermit erklärt der Hersteller, dass sich das Produkt in Übereinstimmung mit den grundlegenden Anforderungen und den übrigen einschlägigen Bestimmungen der EU Richtlinie befindet.

Die Konformitätserklärung kann unter  
<http://absima.com/index.php/downloads/erklaerungen/>

eingesehen werden oder unter

Absima GmbH – Gibitzenhofstraße 127a/RG – 90443 Nürnberg  
angefordert werden.



## **Allgemeine Grundlagen**

**Wichtig:** Batterien oder Akkus der Fernsteuerung sollten immer voll geladen sein!  
Batterien oder Akkus nie ganz leer fahren. Warum? Es kann Ihnen dann passieren das die Fernsteuerung ausgeht, das Sendesignal zum Empfänger abreißt und Ihr RC Car sich verselbstständigt.  
**- das kann zu großen Schäden führen.**

### **Fahrvorbereitung:**

Achten Sie bitte immer darauf das Sie zuerst die Fernsteuerung einschalten und dann erst den Fahrtenregler.

Bocken Sie das Fahrzeug auf, damit sich die Räder frei drehen können. Schalten Sie jetzt den Sender ein danach schalten Sie den Fahrtenregler ein. Überprüfen Sie jetzt die Fahrtauglichkeit der Lenkung links/rechts und Gas/Bremse.

Machen Sie jetzt zuerst ein paar langsame Runden, damit Sie sich mit dem Fahrzeug vertraut machen bevor Sie Vollgas geben. Denken Sie immer daran

- ein RC Car ist wirklich **kein** Spielzeug
- Sie können sich selbst und andere damit **schwer verletzen**

Wenn Sie zuerst das Fahrzeug einschalten kann es passieren das der Empfänger ein anderes Signal empfängt und das Fahrzeug von alleine davon fährt - und das kann sehr gefährlich werden!

### **Bitte beachten Sie außerdem:**

#### **Feuchtigkeit:**

Bei der Fahrt sollte nicht unnötig durch große Pfützen gefahren werden.  
Die Komponenten unserer Absima Fahrzeuge sind größtenteils wasserdicht, jedoch nicht alle.  
Offene Teile wie z. B. Empfänger und Motor sind nur spritzwassergeschützt. Vor allem sollten Sie auf alle vorhandenen Steckverbindungen achten.

#### **Sprünge**

Das gehört klar dazu und genau deshalb kauft man sich eine RC-Auto.  
Ist für diese Fahrzeuge auch überhaupt kein Problem, wenn man nicht allzu leichtsinnig ans Werk geht.  
Damit Sie nach einem Sprung wieder auf den Rädern landen, arbeiten Sie mit der Fernsteuerung. Wenn Sie merken das die Nase vom Fahrzeug immer mehr in Richtung Boden neigt, geben Sie Gas damit sich die Nase wieder anhebt. Wenn Sie Gas weg nehmen wird sich die Nase in Richtung Boden senken.

Dies machen Sie aber bitte erst wenn Sie sich mit dem Fahrzeug vertraut gemacht haben und auf eigene Verantwortung! Auch hier gilt: Übung macht den Meister.



## **SICHERHEITSHINWEISE**

- *Alle Sicherheitshinweise der Betriebs-Anleitung müssen unbedingt befolgt werden und tragen zum sicheren Betrieb Ihres Modells bei.*
- *Fahren Sie das Modell niemals schlechter Sicht, bei Nacht und unter Umständen, in denen Ihr Sichtkontakt zum Modell unterbrochen werden könnte.*
- *Betreiben Sie das Modell niemals in der unmittelbaren Nähe von Personen. ABSIMA Auto-Modelle erreichen sehr hohe Geschwindigkeiten und können im Falle von Zusammenstößen mit Personen schwerwiegende Verletzungen verursachen.*
- *Berühren Sie bei laufendem Motor nicht die Antriebsteile, die Felgen und/oder die Reifen des Modells. Dies könnte zu schwerwiegenden Verletzungen führen.*
- ***Berühren Sie nach der Fahrt auf keinen Fall die Elektronischen Komponenten des Fahrzeugs, dies kann zu schwerwiegenden Verletzungen führen!***
- *Das Modell wird über eine Funkfernsteuerung gelenkt. Keine Funkfernsteuerung ist immun gegenüber Funkstörungen. Diese können dazu führen, dass Sie die Kontrolle über Ihr Modell verlieren. Deshalb müssen Sie beim Betrieb Ihres Modells zur Vermeidung von Kollisionen immer auf große Sicherheitsräume in allen Richtungen achten. Schon beim kleinsten Anzeichen von Funkstörungen müssen Sie den Betrieb Ihres Modells einstellen.*
- *Das Fahrzeug darf nicht auf öffentlichen Verkehrsgrund betreiben.*
- *Benutzen Sie nur die empfohlenen Batterien bzw. Akkus.*
- *Akkus dürfen nur mit entsprechend geeigneten Ladegeräten aufgeladen werden. Dabei müssen alle Betriebsanleitungen der verwendeten Akkus und Ladegeräte beachtet werden. Fehlbehandlung von Akkus und Ladegeräten können zu Kurzschlüssen, Bränden und Explosionen führen.*
- *Akkus dürfen nie unbeaufsichtigt geladen werden!*
- *ALLE ABSIMA FAHRZEUGE SIND AB 14 Jahren!*
- *ACHTUNG: Den Sender immer als ALLER-erstes Anschalten und als ALLER-letztes abschalten. Dadurch verhindern Sie, dass Ihr Fahrzeug aufgrund von Störsignalen außer Kontrolle gerät und sich selbstständig macht.*

## **Notwendige Service-Arbeiten**

*Auch wenn es sich um ein vormontiertes RTR Modell handelt, müssen Sie aus Sicherheitsgründen die nachfolgenden Service-Arbeiten vor der ersten Fahrt sowie vor jeder nachfolgenden Fahrt durchführen. Kontrollieren Sie die angeführten Punkte gemäß der Bau-Anleitung und bessern Sie falls nötig ebenfalls nach.*

- *Prüfen Sie die Räder und alle Anlenk-Gestänge auf korrekte Montage und bessern Sie – falls nötig gemäß der Bau-Anleitung nach.*
- *Prüfen Sie vor und nach jeder Fahrt das Ritzel Spiel zwischen Motor-Ritzel und Haupt-Zahnrad gemäß der Bau-Anleitung und bessern Sie - falls nötig ebenfalls gemäß der Bauanleitung.*
- *Prüfen Sie alle Schrauben des Modells auf ihren festen Sitz. Ziehen Sie lockere Schrauben ggf. nach. Verwenden Sie dabei an allen Metall-Metall Verbindungen Schraubensicherungslack*
- *Reinigen Sie das Modell nach jeder Fahrt bestmöglich. Öffnen Sie Ihr Fahrzeug und durchsuchen dieses nach kleinen festgefangenen Steinchen. Vor allem zwischen Motor-Ritzel und Haupt-Zahnrad.*
- *Alle Formen von Feuchtigkeit müssen nach dem Betrieb vom Modell entfernt werden.*

## Garantiebestimmungen



Mit dem Erwerb und Gebrauch Ihres Absima Produkts erklären Sie sich mit den Garantiebestimmungen der Absima GmbH einverstanden.

Die Garantie bezieht sich nur auf bereits beim Kauf des Produktes vorhandene Material- und/oder Funktionsmängel.

Von der Garantie ausgeschlossen sind:

- Schäden durch falsche Anwendung
- Schäden durch Vernachlässigung der Sorgfaltspflicht
- Schäden durch unsachgemäße Behandlung und Wartungsfehler
- Flüssigkeitsschäden

Garantiefälle melden Sie bitte Ihrem Verkäufer/Fachhändler.

Sollte eine Einsendung Ihres Produktes notwendig sein, legen Sie bitte Ihren Kaufbeleg und eine detaillierte Fehlerbeschreibung der Sendung bei. Zudem brauchen wir Ihre kompletten Kontaktdaten (gut leserlich).

Die direkte Zusendung an die Serviceabteilung der Absima GmbH bedarf der vorhergehenden Absprache. Dies kann telefonisch unter +49 911 65084130 oder per E-Mail an [service@absima.com](mailto:service@absima.com) erfolgen.

Die anfallenden Portokosten trägt der Versender. Unfreie oder kostenpflichtige Pakete werden nicht angenommen. Jeder eingehende Garantiefall wird zunächst durch unsere Serviceabteilung auf Zulässigkeit geprüft. Für Reklamationen die nicht unter die Garantie fallen, können ggf. Kosten für die Überprüfung anfallen. Reparaturen oder Leistungen die nicht unter die Garantie fallen, berechnen wir per Vorkasse.

## Haftungsausschluss

Da die Einhaltung der Bedienungsanleitung, sowie der Betrieb und die Bedingungen zur Verwendung des Produktes zu keiner Zeit von der Absima GmbH überwacht werden kann, übernimmt die Absima GmbH keinerlei Haftung für Schäden, Kosten, Verluste, die sich aus falscher Handhabung und/oder fehlerhaften Betrieb ergeben oder in irgendeiner Weise damit zusammenhängen. Soweit gesetzlich zugelassen, wird die Verpflichtung zur Schadensersatzleistung, aus welchen rechtlichen Begründungen auch immer, auf den Rechnungswert des am Ereignis beteiligten Absima Produkts begrenzt. Dies gilt nicht, soweit wir durch zwingende gesetzliche Vorschriften oder grobe Fahrlässigkeit unbeschränkt haften müssen.

## Konformitätserklärung

Hiermit erklärt der Hersteller, dass sich das Produkt in Übereinstimmung mit den grundlegenden Anforderungen und den übrigen einschlägigen Bestimmungen der EU Richtlinie befindet.

Die Konformitätserklärung kann unter

<http://absima.com/index.php/downloads/erklaerungen/>

eingesehen werden oder unter  
Absima GmbH – Gibitzenhofstraße 127a/RG – 90443 Nürnberg  
angefordert werden.

## Entsorgung

Elektronische Altgeräte sind Rohstoffe und gehören nicht in den Hausmüll. Ist das Produkt am Ende seiner Lebensdauer, so entsorgen Sie dieses gemäß den geltenden gesetzlichen Bestimmungen bei Ihren kommunalen Sammelstellen. Eine Entsorgung im Hausmüll oder zu Lasten der Umwelt ist verboten.

Wichtig! Entfernen Sie vor der Entsorgung die Batterien oder den/die Akkus. Für Batterien und Akkus gilt ein getrenntes Rücknahme-System.

Sie leisten mit der fachgerechten Entsorgung Ihrer Altgeräte einen wichtigen Beitrag zum Umweltschutz.

Absima GmbH  
Gibitzenhofstrasse 127 a / RG  
90443 Nürnberg , Deutschland  
Tel.: +49 911 65084130 / Fax: +49 911 65084140  
[www.absima.com](http://www.absima.com)

Technische Änderungen, Änderung am Design und an Ausstattung vorbehalten



## Notice



Thank you for purchasing this ABSIMA Product.  
Please take some time to read through to get familiar with the shown steps.

We continually improve our products, due to that, actual parts may be different to the illustrations.  
Please check our website for the latest versions manuals and tips before you start to build this model.

This manual is written in English language only. If you need a manual in your language please visit our website or contact your distributor!

Diese Anleitung wurde in englischer Sprache verfasst. Sollten Sie eine Anleitung in Ihrer Sprache benötigen, besuchen Sie unsere Website oder kontaktieren Sie Ihren Vertriebsagenten.

Questo manuale è stato scritto in inglese. Se avete bisogno del manuale nella tua lingua, si prega di visitare il nostro sito web o contattate il proprio distributore.

Este manual está escrito en Inglés. Si necesita el manual en su idioma, por favor visite nuestro sitio web o contacte con su distribuidor.

Ce manuel est écrit en langue anglaise. Si vous avez besoin d'un manuel dans votre langue s'il vous plaît visitez notre site web ou contactez votre distributeur!

Deze handleiding is geschreven in het Engels taal beschikbaar. Als u een handleiding in uw eigen taal kunt u terecht op onze website of neem contact op met uw distributeur!

## General Information

**THIS IS NOT A TOY!**  
Not suitable for children under 14 years of age without adult supervision.

This is a high performance vehicle, for safety reasons don't run on public streets, in crowded areas, environmentally sensitive areas or near children or animals.

This model contains rotating parts and parts which become hot during operation. Care must be taken to avoid damage or injuries.

This product may require some assembly and routine maintenance.

This product is covered by warranty based on material defects. Crash damage or maintenance failures are not covered under warranty.

Batteries should be used in good condition only, and need to be fully charged.

Keep chemicals stored out of the range of small children.

Make sure your model and equipment is in perfect condition before you use it, to ensure safety and fun while driving.





# ABSIMA

## **Basic information for a safety operation of a rc model car.**

Dear customer,

thank you that you have chosen a high-performance product from Absima. Our products have been designed for beginners, hobby pilots and competition ambitious drivers. Absima wants you to have fun and success with your new model and we therefore recommend that you read the following points carefully.

### **Before each driving:**

- Please check **all** screws are properly fitting.
- For screws which abut on metal, you should check whether there is enough security screws paint.
- The servo saver should always be set so that it works smoothly and is not too tight otherwise the servo gets damaged.
- Check on your remote control and the vehicle the batteries whether these are still fully charged.
- Check on your remote control, the **TRIM** settings that the wheels are straight and that you have enough steering angle.

### **After each driving:**

- If you have driven in dirty terrain, it is advisable to clean the completely car.
- If you are driving through rain or water you have to dry the entire vehicle, otherwise all metal parts will rust. To displace moisture is **WD40** just right.
- After several trips we recommend that you check the bearings if they are still functioning properly.
- After several trips we recommend that you check out the differentials in the vehicle.
- General visual check after every ride



### **Electric cars:**

- Before you driving an electric vehicle for the first time, you should retract the electric motor. **Proceed as follows:**
  1. Drive the first 2 batteries only with half throttle.
  2. Then you can go on as usual normal.

### **Adjusting the distance between the motor pinion and main gear (if needed).**

*Loosen the motor screws from motor mount and push the motor away from the main gear. Take a sheet of paper and hold it between the motor pinion and main gear. Now slide the engine completely to the main gear. Pull out the sheet of paper, now the correct distance between the motor pinion and main gear is made.*

### **Declaration of conformity**

*The manufacturer hereby declares that the product complies with the essential requirements and other relevant provisions of the EU Directive.*

*The declaration of conformity can be found at <http://absima.com/index.php/downloads/erklaerungen/>*

*or can be consulted under*

*Absima GmbH - Gibitzenhofstrasse 127a/RG - 90443 Nuremberg, Germany  
can be requested.*



## **General Information**

**ATTENTION:** Batteries and rechargeable batteries in your transmitter should always be fully charged! Never use the model when they are completely empty. Why? The transmitter could switch itself off, the signal would be lost to your RC Model and it could have a mind of its own.

**- this could be very expensive!**

### **Getting Started:**

Switch on transmitter, hold vehicle clear of the ground, connect battery pack and switch on receiver. Test the transmitter to check control of the vehicle with wheels off the ground. Start driving slowly and if the vehicle does not go straight, adjust steering trim dial on Transmitter. For the very first run use the throttle gently, to help the driver become accustomed to the vehicles behaviour and controls.

### **Always keep in mind:**

This is **NOT** a toy and must be operated with caution and common sense. Failure to operate this product in a safe and responsible manner could result in damage, injury or damage to other property"

If you switch on the car first, before the transmitter your RC Model could have a mind of its own and could drive off.

### **Please observe:**

#### **Driving In wet conditions:**

You shouldn't drive your model through big puddles unnecessarily. The vehicle is not designed to be completely submerged in water. The components of Absima RC Models are water resistant but are not water proof. Components like the motor are only splash proof. Most of all you should take care of the plug connections.

#### **Jumps:**

Your RC models is designed to take some rough and tumble and moderate pumps, please bare in mind the bigger the pump the more likely you could damage your RC vehicle.



## **SAFETY INSTRUCTIONS ABSIMA RC CAR MODELS**

- Please read the manual in full before using your model to ensure safe operation
- Do not use your model at night or if the visibility is bad, this could cause damage to you and your model.
- Do not use the model in direct proximity of people. ABSIMA RC models can reach high speed and could cause serious injuries in case of an accident.
- Do not touch drive components, tires or rims of the model while in use, this could cause serious injuries.
- **Do not touch any electronic components of the model after driving, this could cause serious injuries.**
- Your model is radio controlled, no radio control system is completely free from interference. You could lose control of your model if this occurs, always use your model in a safe area. if you see signs of interference, stop using your model immediately.
- It's not allowed to use your model in public spaces.
- Only use the recommended rechargeable batterie for your model.
- Rechargeable batteries need to be charged with appropriate charger. Please read the instructions for the batteries being used before operating your model, misuse of the batteries could cause serious damage or injury.
- Never leave your rechargeable batteries unattended during charging!
- ALL ABSIMA MODELS GOT AGE 14!
- ATTENTION: Before you use your model, the transmitter must be switched on first and turned off last, this way you will not lose control of the model.

### **Necessary Service-features**

*This is a preinstalled RTR-model, the following service instructions have to be checked before using for the first time and before every use, for safety. Check the following as a guide and if necessary make the correct adjustments/repairs according to the manual.*

- Check all wheels and steering parts are correctly fitted, if necessary adjust accordingly to the supplied manual
- Check the motor pinion and main gear before and after each use to ensure they are securely fixed. If required use thread lock glue on all metal-to-metal screws.
- Clean the model after each use as good as possible, check for any debris or small stones which could get jammed between moving parts.
- If the car has been used in damp weather conditions, ensure the model is fully dried

## Warranty Terms



By purchasing and using your Absima product, you agree to the warranty terms of Absima GmbH.

The warranty applies only to material and/or functional defects already present at the time of purchase of the product.

Excluded from the guarantee:

- Damage caused by incorrect use
- Damage due to neglect of duty of care
- Damage due to improper handling and maintenance errors
- Fluid damages

Please report warranty claims to your dealer.

If it is necessary to return your product, please enclose your proof of purchase and a detailed description of the fault with the shipment. We also need your complete contact details (legible).

The direct sending to the service department of Absima GmbH requires the previous arrangement. This can be done by telephone under +49 911 65084130 or by e-mail to [service@absima.com](mailto:service@absima.com)

The shipping costs are borne by the sender. Parcels that are not free of charge or are subject to charges will not be accepted.

Each incoming warranty case is first checked by our service department for admissibility. Complaints that are not covered by the warranty may incur costs for the inspection. Repairs or services that are not covered by the warranty will be charged in advance.

## Disclaimer

Since Absima GmbH cannot at any time monitor the observance of the operating instructions as well as the operation and conditions of use of the product, Absima GmbH does not assume any liability for damages, costs, losses resulting from incorrect handling and/or incorrect operation or in any way related thereto. To the extent permitted by law, the obligation to pay damages, for whatever legal reason, will be limited to the invoice value of the Absima product involved in the event. This does not apply as far as we have to assume unlimited liability due to mandatory legal regulations or gross negligence.

## Declaration of conformity

The manufacturer hereby declares that the product complies with the essential requirements and other relevant provisions of the EU Directive.

The declaration of conformity can be found at

<http://absima.com/index.php/downloads/erklaerungen/>

or can be consulted under

Absima GmbH - Gibitzenhofstrasse 127a/RG - 90443 Nuremberg, Germany  
can be requested.

## Disposal

Waste electronic equipment is a raw material and should not be disposed of with household waste. If the product is at the end of its service life, dispose of it at your local collection points in accordance with the applicable legal regulations. Disposal with household waste or at the expense of the environment is prohibited.

Important! Remove the batteries or rechargeable batteries before disposal. A separate take-back system applies to batteries and rechargeable batteries.

By properly disposing of your old appliances, you make an important contribution to environmental protection.

Absima GmbH  
Gibitzenhofstrasse 127 a / RG  
90443 Nürberg , Germany  
Phone: +49 911 65084130 / Fax: +49 911 65084140  
[www.absima.com](http://www.absima.com)



Technical changes, design and equipment subject to change without notice.

# INFORMATIONS GENERALES



Merci d'avoir acquis ce produit HOT SHOP d'ABSIMA.

Dans un souci d'amélioration constante, certaines évolutions produit peuvent ne pas figurer sur cette notice. Consultez sur notre site internet si le manuel d'utilisation en votre possession est bien la dernière mise à jour. Veillez à vous munir de la dernière version avant de démarrer le montage de votre modèle.

## **ATTENTION, CECI N'EST PAS UN JOUET !**

Ne pas laisser à la portée d'enfant de moins de 14 ans sans surveillance.

Ce produit est un produit de hautes performances, pour des raisons de sécurité, ne pas rouler sur la chaussée publique, en zone très peuplée ou sous protection environnementale, près d'enfants ou d'animaux.

Ce modèle contient des roulements et pièces pouvant s'échauffer lors de l'utilisation. Merci d'utiliser avec prudence afin d'éviter tout risque de blessure.

Ce produit demande des opérations de montage et de maintenance.

Ce produit est soumis à une garantie. Tous dommages provenant d'un accident, d'un crash ne sont pas garantis.

Les batteries doivent être utilisées uniquement dans de bonnes conditions et doivent être correctement chargées.

Les modèles thermiques doivent être exclusivement utilisés à l'extérieur. L'inhalation de gaz d'échappement peut être nocif.

Tous produits chimiques doivent être tenus hors de portée des enfants.

Veillez que votre modèle est en bon état de fonctionnement avant chaque utilisation afin de lui assurer une bonne longévité et de vous assurer un plaisir de conduite maximum.



## **Informations utiles à l'utilisation sans risque d'un véhicule radiocommandé.**

*Cher client,*

*Nous vous remercions d'avoir choisi l'un des produits de haute performance de la gamme Absima. Nos produits ont été conçus pour les débutants, les pilotes loisir et les compétiteurs ambitieux. Absima souhaite que vous preniez un maximum de plaisir au volant de votre nouvelle voiture radiocommandée et vous recommande donc de lire les points suivant attentivement :*

### **Avant chaque séance de conduite :**

- *Vérifier que tous les écrous sont correctement visés.*
- *Pour toutes les vis associées à de l'aluminium ou de l'acier, vous devez vous assurer que celles-ci sont freinés avec du frein filet spécial pour éviter tout desserrage intempestifs et la longévité de votre modèle.*
- *Le Sauve-Servo doit toujours fonctionner librement sans contrainte. Un Sauve-Servo grippé ou réglé trop dur n'assurerait plus sa fonction, ce qui entrainerait une dégradation sur le servo de direction.*
- *Contrôler sur votre radio et votre véhicule que les batteries sont totalement chargées.*
- *Bien vérifier que le **Trim** de direction de votre Radio soit réglé correctement avec les roues droites, et que vous avez une course de servo ( débattement) correcte pour diriger le modèle.*

### **Après chaque séance de conduite :**

- *Si vous avez roulez sur un terrain sale (poussière, boue...), il est nécessaire de nettoyer complètement votre véhicule.*
- *Si vous avez roulez sur terrain humide ou sous la pluie, vous devez sécher tout votre véhicule pour éviter la rouille des parties en métal. N'hésitez pas à utiliser le **WD40** contre l'humidité.*
- *Après plusieurs roulages, nous vous recommandons de vérifier tous les roulements afin de s'assurer qu'ils sont toujours en parfait état de fonctionnement.*



- *Après plusieurs roulages, nous vous recommandons de vérifier les différentiels et la transmission du véhicule.*
- *Effectuer un contrôle général après chaque roulage.*

### **Véhicules Electriques :**

- *Avant de rouler avec un véhicule électrique pour la première fois, vous devez roder le moteur électrique. **Procédez comme suit :***
1. *Conduire les deux premières batteries avec seulement la moitié de l'accélération.*
  2. *Ensuite vous pouvez rouler normalement.*

### **Réglage de la distance entre le pignon du moteur et le train principal (si nécessaire).**

*Desserrez les vis du moteur de support moteur et pousser le moteur loin du train principal. Prenez une feuille de papier et de le maintenir entre le pignon du moteur et le train principal. Maintenant, faites glisser le moteur complètement Appel à la roue principale. Retirez la feuille de papier, maintenant la bonne distance entre le pignon du moteur et le train principal est fait.*

### **Déclaration de conformité**

*Le fabricant déclare par la présente que le produit est conforme aux exigences essentielles et aux autres dispositions pertinentes de la directive européenne.*

*La déclaration de conformité peut être consultée à l'adresse suivante*  
<http://wp.absima.com/index.php/downloads/erklaerungen/>

*ou peut être consulté sous*

*Absima GmbH - Gibitzenhofstrasse 127a/RG - 90443 Nuremberg, Allemagne  
peut être demandée.*



## Conditions de garantie



En achetant et en utilisant votre produit Absima, vous acceptez les conditions de garantie de Absima GmbH.

La garantie ne s'applique qu'aux défauts matériels et/ou fonctionnels déjà présents au moment de l'achat du produit.

Exclus de la garantie :

- Dommages causés par une utilisation incorrecte
- Dommages dus à la négligence d'un devoir de diligence
- Dommages dus à des erreurs de manipulation et d'entretien
- dégât des fluides

Veuillez signaler les demandes de garantie à votre revendeur.

S'il est nécessaire de retourner votre produit, veuillez joindre votre preuve d'achat et une description détaillée du défaut à l'envoi. Nous avons également besoin de vos coordonnées complètes (lisibles).

L'envoi direct au service après-vente d'Absima GmbH nécessite l'accord préalable. Vous pouvez le faire par téléphone au +49 911 65084130 ou par e-mail à [service@absima.com](mailto:service@absima.com)

Les frais d'expédition sont à la charge de l'expéditeur. Les colis non gratuits ou payants ne seront pas acceptés.

Chaque cas de garantie reçu est d'abord vérifié par notre département de service pour la recevabilité. Les plaintes qui ne sont pas couvertes par la garantie peuvent entraîner des frais d'inspection. Les réparations ou services qui ne sont pas couverts par la garantie seront facturés à l'avance.

## Clause de non-responsabilité

Comme Absima GmbH ne peut à aucun moment contrôler le respect du mode d'emploi ainsi que le fonctionnement et les conditions d'utilisation du produit, Absima GmbH n'assume aucune responsabilité pour les dommages, coûts, pertes résultant d'une mauvaise manipulation et/ou d'une mauvaise utilisation ou de toute autre manière y étant liée. Dans la mesure permise par la loi, l'obligation de payer des dommages-intérêts, pour quelque raison légale que ce soit, sera limitée à la valeur de la facture du produit Absima impliqué dans l'événement. Ceci ne s'applique pas dans la mesure où nous devons assumer une responsabilité illimitée en raison de dispositions légales obligatoires ou de négligence grave.

## Déclaration de conformité

Le fabricant déclare par la présente que le produit est conforme aux exigences essentielles et aux autres dispositions pertinentes de la directive européenne.

La déclaration de conformité peut être consultée à l'adresse suivante

<http://wp.absima.com/index.php/downloads/erklaerungen/>

ou peut être consulté sous

Absima GmbH - Gibitzenhofstrasse 127a/RG - 90443 Nuremberg, Allemagne  
peut être demandée.

## Élimination

Les déchets d'équipements électroniques sont une matière première et ne doivent pas être jetés avec les déchets ménagers. Si le produit a atteint la fin de sa durée de vie utile, jetez-le dans vos points de collecte locaux conformément aux réglementations légales en vigueur. L'élimination avec les ordures ménagères ou au détriment de l'environnement est interdite.

Important ! Retirez les piles ou les accumulateurs avant de les jeter. Un système de reprise séparé s'applique aux batteries et aux batteries rechargeables.

En vous débarrassant correctement de vos vieux appareils électroménagers, vous contribuez de manière importante à la protection de l'environnement.

Absima GmbH  
Gibitzenhofstrasse 127 a / RG  
90443 Nürberg, Allemagne  
Téléphone : +49 911 65084130 / Fax : +49 911 65084140  
[www.absima.com](http://www.absima.com)

Sous réserve de modifications techniques, de conception et d'équipement.



## Sender Anleitung / Transmitter Manual / Mode D'emploi

# 2.4GHz

- 1 Kontrolleinheit / Control Panel / Accès aux réglages
- 2 Lenkrad / Steering Wheel / Volant de direction
- 3 Gas & Bremsauslöser / Throttle Trigger / gachette d'accélération & frein
- 4 Batteriefach / Battery Compartment / bac de batteries

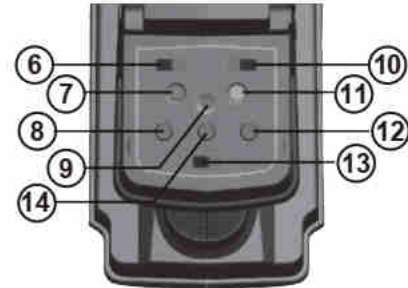

- 6 Servo Umkehr Schalter / Steering Servo Reverse / Inversion du sens du servo de direction
- 7 Power LED / LED de mise en route
- 8 Lenktrimmung / Steering Trimm / Trimm de Direction
- 9 Bind Knopf / Bind Button / Bouton Bind d'appairage
- 10 Umgekehrte Gas/Rückwärts Funktion / Throttle Servo Reverse / Inversion du sens du servo Gaz/frein
- 11 Batteriespannung / Battery Voltage / Tension de la batterie
- 12 Steuerungs Dual Rate / Steering Dual Rate / Limite débattements de la Direction
- 13 AN/AUS Schalter / ON/OFF Switch / Interrupteur On/Off
- 14 Gas Trimmung / Throttle Trimm / Trimm des Gaz/frein



### Transmitter Battery Installation Sender Batterie Installation Installation des batteries

Open battery cover at the bottom of transmitter. Install batteries. Follow the direction of batteries designated in the inside of battery box.

Öffnen Sie das Batteriefach am boden Ihrer Fernsteuerung. Befolgen Sie beim einlegen der Batterien die bezeichneten Richtungen (+ / -) die sich im inneren des Batteriefachs befinden.

Ouvrir le compartiment à batterie dans le dessous de la radio. Installer les 4 batteries de Type AA en respectant bien le sens d'installation +/- comme indiqué sur le schéma dans la radio.

Battery Cover  
Batteriefach  
Battery Cover

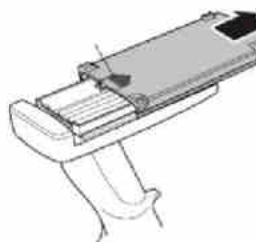

4 x AA Alkaling Batteries  
4x AA Batterien  
Capot d'accès aux batteries

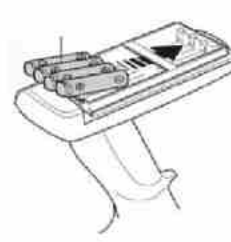

# BINDING RADIO & RECEIVER / BINDEN ANLAGE & EMPFÄNGER BIND (appairage) DE LA RADIO ET DU RECEPTEUR

Unsere Produkte sind werksseitig aufeinander abgestimmt, Sie brauchen sie nicht selbst zu verbinden. Wenn Sie den Empfänger mit einem anderen Sender abgleichen wollen oder einen neuen Empfänger oder Sender anschließen müssen, gehen Sie bitte wie folgt vor:



1. Legen Sie die Batterien in den 2,4Ghz-Sender ein und schalten Sie ihn aus.
2. Stecken Sie das Bind-Kabel in den "BIND" Port des Empfängers.
3. Schließen Sie den Empfängerakku an einen beliebigen VCC-Anschluss bzw. den Fahrtenregler auf Kanal 2 des Empfängers an, gleichzeitig blinkt die ROTE LED, was bedeutet, dass sich der Empfänger im Matching-Status befindet.
4. Drücken und halten Sie die "BIND"-Taste am Sender und schalten Sie die Stromversorgung ein.
5. Beobachten Sie die LED am Empfänger, wenn die LED aufhört zu blinken, ist der Bindevorgang erfolgreich. (Dieser Vorgang dauert bis zu 5 Sek.)
6. Lassen Sie die "BIND"-Taste am Sender los, ziehen Sie die "BIND"-Zuleitung heraus.
7. Testen Sie ob alle Servos/der Fahrtenregler richtig funktionieren.
8. Wenn der Test fehlschlägt, wiederholen Sie bitte die oben genannten Schritte.  
(die oben genannte Möglichkeit des Bindevorgangs ist nur für unser 2,4GHz-Funksystem geeignet)

Our products are well matched in the factory, you don't need to match by yourself. If you are going to match the receiver with another transmitter or you have to connect a new receiver or transmitter, please follow the following steps:



1. Install the batteries to 2.4Ghz transmitter and shut it down.
2. Insert the matching lines to the channel "BIND" port of the receiver.
3. Connect the receiver battery to any VCC port of the receiver, on the same time the RED LED is flashing and this means the receiver are going to matching status.
4. Press and hold the "BIND" button on transmitter, and switch on the power supply.
5. Observe the LED on the receiver, if the LED stops flashing, the binding process is successful. (This process takes up to 5 sec.)
6. Release the "BIND" button on the transmitter, take out the "BIND" matching line.
7. Install the servo for testing.
8. If the test fail, please repeat the action above.
9. If the tests succeeds, insert the power supply port into VCC  
(The above ways of match is only suitable for our 2.4GHz Radio system)

Nos produits sont correctement couplés (radio avec récepteur) lors de la fabrication en usine, vous n'avez aucune manipulation à faire. Si vous souhaitez connecter le récepteur avec un autre émetteur ou connecter un nouveau récepteur, merci de suivre les étapes suivantes d'appairage:

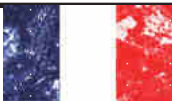

1. Installer les batteries dans la radio 2.4 GHz et l'éteindre
2. Positionner le **cable spécifique** d'appairage fournit sur le port <<BIND>> du récepteur
3. Connecter la batterie du récepteur sur l'un de ses ports VCC, la led rouge clignote: le récepteur est en statut d'appairage.
4. Appuyer et maintenir le bouton BIND de la radio et l'allumer.
5. Vérifier la led du récepteur, quand la led arrete de clignoter, le binding (appairage) a été réalisé (environ 5 seconds)
6. Relacher le bouton BIND de la radio et désengager la ligne BIND.
7. Installer le servo pour test normalement.
8. Si le test n'est pas correct, répéter les opérations ci-dessus.
9. Si le test est correct, connecter l'alimentation VCC, le processus est terminé.  
(le processus ci-dessus n'est possible que sur des produits de 2,4 GHz)

# FAIL SAFE SETUP



Fail safe function – digital protection against radio interference. The safety electronic can detect reception of a “false” or incomplete radio signal. E.g. due to a low transmitter battery or environmental radio interference which reach the model, or if the model is out of the transmitter range. For protection against damage, servo switches to the brake position and the model stops.

Setup:

1. Turn on the power of transmitter.
2. Connect power supply to receiver; LED on receiver should be solid.
3. Control the throttle trigger to make servo to “brake” or “stop” mode and remain for a while.
4. Press set up button on receiver and hold on until LED on receiver flash for 3 sec.
5. LED turn to solid, setup complete.

Testing:

1. Turn on the power of transmitter.
2. Connect power supply to receiver.
3. Turn off the power of transmitter.
4. Servo which controlled by fail safe should go to brake modus automatically.
5. In case can be complete step by step with the above action, means setting is correct.



# EINSTELLUNG FAIL SAFE



Failsafe Funktion – digitaler Schutz gegen Funkstörungen. Die Sicherheitselektronik erkennt, wenn „falsche“ zu Funkstörungen mit der Umgebung kommt oder wenn sich das Modell außerhalb der Reichweite des Modell bleibt stehen.

Setup:

1. Den Sender einschalten.
2. Empfänger an die Stromversorgung anschließen. Die Sender-LED sollte aufleuchten.
3. Betätigen Sie den Gas Hebel in den Bremsmodus.
4. Die Setup-Taste auf dem Empfänger drücken. Die LED auf dem Empfänger blinkt und geht nach 3 Sekunden aus.
5. Die Einrichtung ist abgeschlossen.

Test:

1. Den Sender einschalten.
2. Empfänger an die Stromversorgung anschließen.
3. Den Sender ausschalten.
4. Servo oder Drehzahlregler, die durch das Failsafe gesteuert werden, gehen automatisch in den eingestellten Bremsmodus.
5. Wenn Vorstehendes vollständig durchgeführt werden kann, sind die Einstellungen korrekt.



# FAIL SAFE MODE D`EMPLOI



L`ABSIMA „Fail Safe“ module (Système de sécurité) est la protection idéal pour votre voiture radiocommandée, pour éviter des dégats à votre véhicule ou à vous-meme et des personnes avec des blessures personnelles. Une position déterminée peut être définie en cas de perte de liaison ou d`interférence entre la radio et le récepteur. Normalement le freinage doit être programmée.

Mise en fonction:

1. Allumer l`émetteur
2. Brancher le récepteur; la LED du récepteur doit être allumée fixe.
3. Positionnez la gachette de commande des gaz en position Frein ou Neutre pour programmer le servo dans cette position, maintenir cette position.
4. Appuyer sur le bouton Set Up du récepteur. La LED flashe pendant 3 secondes
5. Le Set up est terminé

Test:

1. Allumer l`émetteur
2. Brancher le récepteur
3. Eteindre l`émetteur
4. Le servo, contrôlé par le fail safe doit se mettre dans la position définie automatiquement.
5. Si les étapes précédentes peuvent être mises en œuvre complètement, les réglages sont corrects..





# Benötigte Werkzeuge / Tools required / Outils nécessaires

## Benötigte Werkzeuge

● Spitzzange 	● Pinzette 	● Schmiermittel 	● Schrauben Sicherungslack 	● Sekundenkleber oder Reifenkleber 
● Kugeldifferential Fett  ● Molybdam Fett 	● Karosserielochbohrer 	● Seitenschneider 	● Karosserieschere & Feile 	
● Sechskant-schlüssel 	● Kreuzschlüssel 	● Cuttermesser 		

## Tools required

● Needle nose pliers 	● Tweezers 	● Grease 	● Screw Cement 	● Instant Glue 
● Ball differential Grease  ● Molybdenum Grease 	● KNIFE EDGE REAMER 	● Wire Cutters 	● Round edge scissors & Sander 	
● Allen key 	● Hex Wrench 	● Sharp Hobby Knife 		

## Outils nécessaires

● Pince à bec effilé 	● Pince à épiler 	● lubrifiant 	● Vernis de blocage des vis 	● Superglue ou colle à pneus 
● Graisse différentielle à billes  ● Graisse de molybdam 	● Perceuse de trou de corps 	● Coupante 	● Cisailles & lime 	
● clé Allen 	● Clé en croix 	● Couteau artisanal 		



Vielen Dank für den Kauf unseres elektronischen Fahrtenregler (ESC). Das Antriebssystem für das RC-Modell kann gefährlich sein, bitte lesen Sie dieses Handbuch sorgfältig durch. Da wir keine Kontrolle über die korrekte Verwendung, Montage, Anwendung oder Wartung unserer Produkte haben, wird keine Haftung für Schäden, Verluste oder Kosten übernommen, die sich aus unsachgemäßer Verwendung des Produkts ergeben.

Merkmale:

- Wasserdicht und Staubdicht, für alle Wetterverhältnisse geeignet.
- Kleine Größe mit innenliegendem Kondensator
- Schutzfunktionen: Unterspannungsschutz für Lipo- oder NiMH Akkus / Überhitzungsschutz / Signalverlustschutz.
- Einfache Programmierung durch Stecksystem mit "Jumpern"

Technische Daten:

Modell:	WP1040-BRUSHED WP1040-BRUSHED Crawler & Boat
Vorwärts- und Rückwärtsfahrt:	Vorwärtslauf 40A / 180A Rückwärtslauf 20A / 90A
Input	2-3SLiPo / 5-9 Cells NiMH
Anwendung	1:10 On-road, Off-road, Buggy, Truggy, Monster Truck 1:10 Crawler, Panzer/Boot
Motor Limit 2SLiPo 5-6Cells NiMH	540 oder 550er Motor 12T oder u/Min <30.000@7.2V
Motor Limit 3SLiPo 7-9Cells NiMH	540 oder 550er Motor 18T oder u/Min <20.000@7.2V
Widerstandsfähigkeit	Fwd: 0.002 Ohm, Bwd: 0.004 Ohm
Built-in BEC	2A/6V (Linear Mode BEC)
Abmessungen & Gewicht	WP1040-BRUSHED 46.5*34*28,5mm 65g WP1040-BRUSHED Crawler & Boat 46.5*34*28,5mm, 70g

Anschlussdiagramm:

1. Schließen Sie ESC, Motor, Empfänger, Batterie und Servo gemäß folgendem Diagramm an.

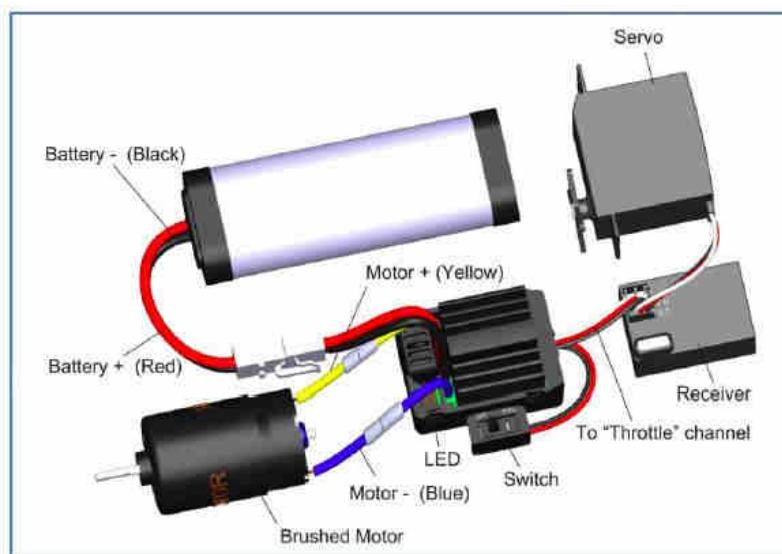

Die "+" und "-" Drähte des ESC sind mit dem Batteriepack verbunden.

**ACHTUNG:** Die falsche Polarität führt zu einer sofortigen Beschädigung des ESC!

Das Steuerkabel des ESCs (schwarz, rot und weiß) ist mit dem Kanal des Empfängers (meist CH2) verbunden. Die Kabel "Motor +" und "Motor -" werden mit dem ESC verbunden. Wenn der Motor in die entgegengesetzte Richtung läuft, tauschen Sie bitte diese beiden Kabelverbindungen aus.



## 2. Sendereinstellung (Funkanlage)

Bitte stellen Sie D/R, EPA und ATL auf 100% für den Gaskanal (bei Sender ohne LCD-Anzeige bitte die Regler auf den Maximalwert drehen) und den TRIM des Kanals auf 0 (bei Sender ohne LCD-Anzeige bitte den TRIM-Regler in Neutralstellung drehen). Je nach Funkanlagen wird die Richtung des Gaskanals auf "REV" oder auf "NOR" eingestellt.

## 3. Einstellung des Gasbereichs (Kalibrierung des Gasbereichs)

Damit das ESC mit dem Gasbereich verschiedener Sender übereinstimmt, ist die Kalibrierung des ESC notwendig. Um das ESC zu kalibrieren, schalten Sie bitte den Sender ein, belassen Sie den Gashebel in seiner neutralen Position und warten Sie 3 Sekunden, damit der ESC den Selbsttest und die automatische Gas-Kalibrierung durchführen kann. Wenn das ESC betriebsbereit ist, ertönt ein langer Piepton. Hinweis: Bitte kalibrieren Sie den Gasbereich erneut, wenn Sie einen neuen Sender verwenden oder die Einstellungen der Neutralstellung von Gaskanal-, D/R-, ATV-, ATL- oder EPA-Parametern ändern, da sonst der ESC möglicherweise nicht ordnungsgemäß funktioniert.

Piepton und LED-Status:

Die Bedeutung des Pieptons	LED Status
<ul style="list-style-type: none"> <li>• 1 kurzer Piepton: NiMH/NiCd Batterie</li> <li>• 2 kurzer Piepton: 2S LiPo</li> <li>• 3 kurzer Piepton: 3S LiPo</li> <li>• 1 langer Piepton: Selbsttest und Gas-Kalibrierung sind in Ordnung und der ESC ist betriebsbereit.</li> </ul>	<ul style="list-style-type: none"> <li>• Gashebel im neutralen Bereich, rote LED ist aus.</li> <li>• Vorwärts, bremsen oder Rückwärts bei Teilgaszufuhr, rote LED blinkt.</li> <li>• Vorwärts, bremsen oder Rückwärts mit Vollgas, rote LED leuchtet konstant.</li> </ul>

Gashebelposition:

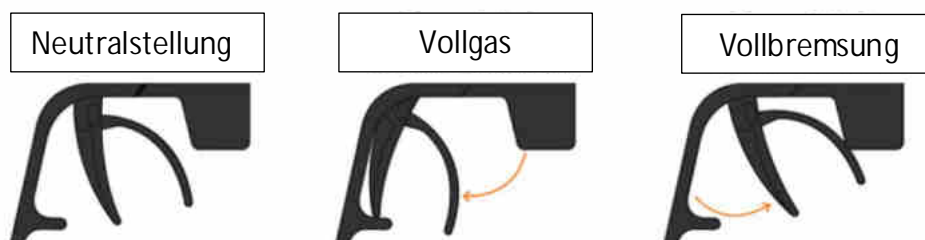

Programmierung:

Das ESC wird über sogenannte „Jumper“ programmiert.  
(Es wird empfohlen, den Jumper mit einer Pinzette zu stecken und zu ziehen.)

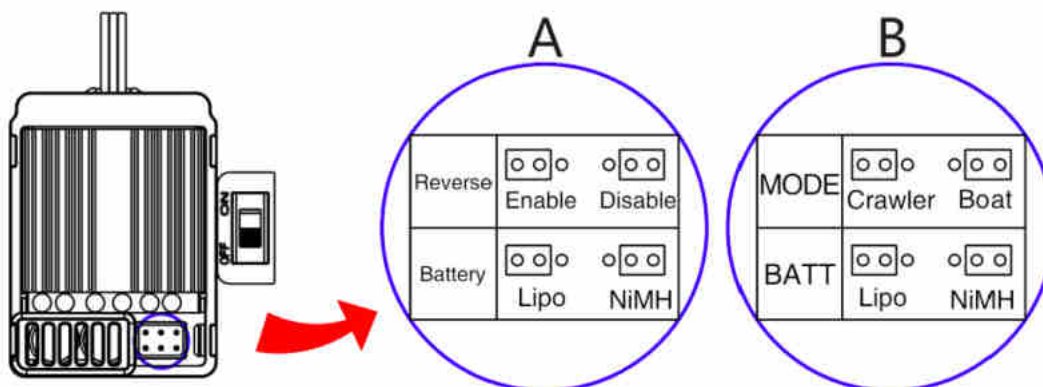

**A:WP-1040-BRUSHED**

**B:WP-1040-BRUSHED-CRAWLER & BOAT**



Sicherheitsmaßnahmen:

1. Unterspannungsabschaltung (LVC):

Wenn die Spannung des Akkupacks für 2 Sekunden unter dem Schwellenwert liegt, wechselt das ESC in den Schutzmodus. Wenn das Fahrzeug anhält, blinkt die rote LED, um anzuzeigen, dass der Unterspannungsschutz aktiviert wurde.

LVC-Schutz für WP1040-BRUSHED

2S LiPo	3S LiPo	5-9 Cells NiMH
Ausgang reduziert 50% bei 6,5V Ausgangsabschaltung bei 6,0V, nicht wiederherstellbar	Ausgang reduziert 50% bei 9,75V Ausgangsabschaltung bei 9,0V, nicht wiederherstellbar	Ausgang reduziert 50% bei 4,5V Ausgangsabschaltung bei 4,0V, nicht wiederherstellbar

LVC-Schutz für WP1040-BRUSHED Crawler & Boat

2S LiPo	3S LiPo	5-9 Cells NiMH
Der Ausgang schaltet bei 6,5V ab. Wenn sich der Gashebel auf Neutral und dann wieder auf Gas bewegt, wird die Leistung auf 50% gedrosselt. Fällt die Spannung wieder auf 6,5V, wiederholt sich der obige Prozess im Kreis.	Der Ausgang schaltet bei 9,75V ab. Wenn sich der Gashebel auf Neutral und dann wieder auf Gas bewegt, wird die Leistung auf 50% gedrosselt. Fällt die Spannung wieder auf 9,75V, wiederholt sich der obige Prozess im Kreis.	Der Ausgang schaltet bei 4,5V ab. Wenn sich der Gashebel auf Neutral und dann wieder auf Gas bewegt, wird die Leistung auf 50% gedrosselt. Fällt die Spannung wieder auf 4,5V, wiederholt sich der obige Prozess im Kreis.

2. Überhitzungsschutz:

Wenn die Innentemperatur des ESC 5 Sekunden lang über 100 Grad Celsius oder 212 Grad Fahrenheit liegt, reduziert und unterbricht der ESC die Ausgangsleistung. Wenn das Fahrzeug anhält, blinkt die rote LED, um anzuzeigen, dass der Überhitzungsschutz aktiviert wurde. Wenn der ESC auf 80 Grad Celsius abkühlt, wird die Ausgangsleistung in den Normalzustand zurückgesetzt.

3. Signalverlustschutz:

Der ESC schaltet die Ausgangsleistung ab, wenn das Signal für 0,1 Sekunde unterbrochen wurde. Es wird dringend empfohlen, die Funktion "Failsafe" der Funkanlage zu aktivieren.

Der Unterschied zwischen "BRUSHED" und "BRUSHED CRAWLER & BOAT" ESC:

Beim "Brushed" und "Brushed-Crawler & Boat" ESCs unterscheiden sich Möglichkeiten der Rückwärtsfahrt.

"Brushed" ESC verwendet die "Double-Click"-Methode, um das Auto rückwärts fahren zu lassen. Wenn Sie den Gashebel zum ersten Mal von einer Vorwärtszone in eine Rückwärtszone bewegen, beginnt der ESC den Motor zu bremsen, der Motor dreht sich herunter und läuft aus bis zum Stillstand. Eine Rückwärtsbewegung findet in diesem Moment NICHT statt. Wenn der Gashebel aus der Neutralposition wieder in die Rückwärtszone bewegt wird nachdem der Motor gestoppt wurde, wird die Rückwärtsfahrt eingeleitet. Das "Double-Click"-Verfahren verhindert ein versehentliches Zurücksetzen, wenn die Bremsfunktion häufig beim Lenken verwendet wird.

"Brushed-Crawler & Boat" ESC verwendet "Single-Click", um das Auto rückwärts fahren zu lassen. Wenn Sie den Gashebel von der Vorwärtszone in die Rückwärtszone bewegen, fährt das Fahrzeug sofort rückwärts. Dieser Betriebsmodus ist für den Rock Crawler und den Panzer üblich.

Die maximale Rückwärtskraft (für Rückwärtsfahrt) beträgt 50% für den allgemeinen "Brushed" ESC, 100% für den "Crawler" Betrieb eines "Brushed-Crawler & Boat" ESC und 25% für den "Boat" Betrieb eines "Brushed-Crawler & Boat" ESC.

Die Betriebsarten des Niederspannungsabschaltsschutzes sind unterschiedlich (Bitte beachten Sie die Hinweise im Abschnitt "SCHUTZFUNKTIONEN").



Fehlerbehebung:



Fehler	möglicher Grund	Lösung
Nach dem Einschalten funktioniert der Motor nicht mehr, es wird kein Ton ausgegeben und die LED leuchtet nicht.	Das ESC erhält keine Betriebsspannung; die Verbindung zwischen Batterie und ESC ist unterbrochen.	Überprüfen Sie den Anschluss der Batteriekabel oder ersetzen Sie die defekten Stecker.
Nach dem Einschalten ist der Motor nicht funktionsfähig; die rote LED blinkt.	Die Drahtverbindungen zwischen ESC und Motor müssen geändert werden.	Überprüfen Sie die Anschlüsse; vergewissern Sie sich, dass der Signalstecker im Empfänger richtig eingesteckt ist.
Das Auto fährt rückwärts und gibt dabei Gas (der Motor läuft in die entgegengesetzte Richtung)	Die Drahtverbindungen zwischen ESC und Motor müssen geändert werden.	Vertauschen Sie die beiden Kabel zwischen dem ESC und dem Motor.
Das Auto kann nicht rückwärtsfahren.	Die Jumperposition ist falsch.  Der Neutralpunkt des Gaskanals wird verändert oder verschoben.	Überprüfen Sie den Jumper und stecken Sie ihn in die richtige Position.  Stellen Sie den "TRIM" des Gaskanals auf 0 oder drehen Sie den Knopf in die neutrale Position.
Das Auto fährt nicht vorwärts sondern rückwärts.	Die Richtung des Gaskanals ist nicht korrekt.	Stellen Sie die Richtung des Gaskanals von ursprünglich "NOR" auf "REV" oder von ursprünglich "REV" auf "NOR" um.
Der Motor funktioniert nicht, aber die LED im ESC funktioniert normal.	Die Verbindungen zwischen Motor und ESC sind unterbrochen.  Der Motor ist beschädigt.	Prüfen/Erneuern Sie die Verbindung zwischen Motor und ESC.  Ersetzen Sie den Motor.
Der Motor stoppt plötzlich den Betrieb im Betriebszustand.	Das Gassignal geht verloren.  Unterspannungsabschaltenschutz oder Überhitzungsschutz wurde aktiviert.	Überprüfen/Ersetzen Sie die Anschlüsse Anschlüsse.  Ersetzen Sie den Motor.
Das Auto kann keine Höchstgeschwindigkeit erreichen und die rote LED leuchtet nicht bei Vollgas.	Einige Einstellungen im Sender sind falsch.	Überprüfen Sie die Einstellungen. Stellen Sie D/R, EPA, ATL auf 100% oder drehen Sie die Regler auf den Maximalwert.  Stellen Sie TRIM auf 0 oder drehen Sie den Knopf in die neutrale Position.
Der Motor bricht bei schneller Beschleunigung ein.	Der Akku hat eine begrenzte Entladefähigkeit (C-Rate).  Etwas stimmt nicht mit dem Antriebssystem des Autos.	Verwenden Sie einen Akku mit besserer Entladefähigkeit.  Verwenden Sie einen Motor mit niedrigerer Drehzahl oder ein kleineres Ritzel, um die Übersetzung weicher zu machen.  Überprüfen Sie das Antriebssystem des Fahrzeugs auf Blockaden.

Konformitätserklärung:

Für die in diesem Handbuch genannten Produkte der Absima GmbH gilt die zwingende und relevante EG-Richtlinie: 2004/108/EG



Die Konformitätserklärung steht unter folgendem Link zum Download bereit:  
<http://wp.absima.com/en/index.php/downloads/erklaerungen/>

Es gelten folgende spezielle Richtlinien: EN 61000-6-1:2007 EN 61000-6-3:2007



Dieses Symbol auf den Produkten und /oder Begleitdokumenten bedeutet, dass die verwendeten Elektro- und Elektronikgeräte am Ende ihrer Lebensdauer vom Hausmüll getrennt sein müssen. Bitte bringen Sie diese Produkte zur Behandlung, Rückgewinnung und Recycling zu den dafür vorgesehenen Sammelstellen, die die Geräte kostenlos erhalten. Die ordnungsgemäße Entsorgung dieses Produkts verhindert mögliche nachteilige Auswirkungen auf Mensch und Umwelt, die sonst durch unsachgemäße Abfallbehandlung am Ende seiner Lebensdauer entstehen könnten. Weitere Informationen über die nächstgelegene benannte Sammelstelle erhalten Sie bei Ihrer örtlichen Behörde. Für Geschäftskunden in der Europäischen Union wenden Sie sich bitte an Ihren Händler oder Lieferanten, wenn Sie Elektro- und Elektronikgeräte entsorgen möchten. Er hält weitere Informationen für Sie bereit. Informationen zur Entsorgung in anderen Ländern außerhalb der Europäischen Union. Dieses Symbol ist nur in der Europäischen Union gültig.



Thanks for purchasing our electronic speed controller (ESC). The power system for RC model can be very dangerous, please read this manual carefully. In that we have no control over the correct use, installation, application, or maintenance of our products, no liability shall be assumed nor accepted for any damages, losses or costs resulting from the use of the product.

Features:

- Water-proof and dust-proof for all weather races
- Small size with built-in capacitor module
- Multiple protections: Low voltage cut-off protection for Lipo or NiMH battery / Over-heat protection / Throttle signal loss protection.
- Easily programmed with “jumpers”

Thanks for purchasing our electronic speed controller (ESC). The power system for RC model can be very dangerous, please read this manual carefully. In that we have no control over the correct use, installation, application, or maintenance of our products, no liability shall be assumed nor accepted for any damages, losses or costs resulting from the use of the product.

Specification:

Model:	WP1040-BRUSHED WP1040-BRUSHED Crawler & Boat
Cont. / Burst Current:	Forward 40A / 180A Reverse 20A / 90A
Input	2-3SLiPo / 5-9 Cells NiMH
Cars Application	1:10 On-road, Off-road, Buggy, Truggy, Monster Truck 1:10 Crawler, Tank/Boat
Motor Limit 2SLiPo 5-6Cells NiMH	540 or 550 size motor 12T or RPM <30.000@7.2V
Motor Limit 3SLiPo 7-9Cells NiMH	540 or 550 size motor 18T or RPM <20.000@7.2V
Resistance	Fwd: 0.002 Ohm, Bwd: 0.004 Ohm
Built-in BEC	2A/6V (Linear mode BEC)
Dimension & Weight	WP1040-BRUSHED 46.5*34*28,5mm 65g WP1040-BRUSHED Crawler & Boat 46.5*34*28,5mm, 70g

Begin to use:

1. Connect the ESC, motor, receiver, battery and servo according to the following diagram

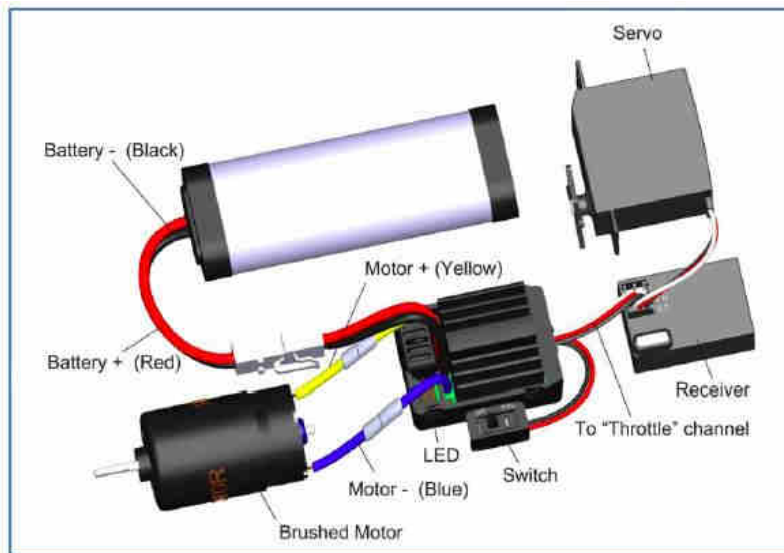

“+” and “-” wires of the ESC are connected to the battery pack.  
**ATTENTION:** The incorrect polarity will damage the ESC immediately!  
 The control cable of the ESC (trio wires with black, red and white color) is connected to the throttle channel of the receiver (usually CH2). The “Motor +” and “Motor –” wires are connected to the ESC without any order. If the motor runs in the opposite direction, please swap these two wire connections.



## 2. Set the transmitter

Please set the D/R, EPA and ATL to 100% for throttle channel (for transmitter without LCD display, please turn the knobs to the maximum value), and set the TRIM of the throttle channel to 0 (for transmitter without LCD display, please turn the TRIM knob to neutral position). For some radios the direction of throttle channel shall be set to "REV" while for others shall be set to "NOR".

## 3. Throttle Range Setting (Throttle Range Calibration)

In order to make the ESC match the throttle range of different transmitters, the calibration of the ESC is necessary. To calibrate the ESC, please turn on the transmitter, keep throttle stick at its neutral position, wait for 3 seconds to let the ESC execute self-test and automatic throttle calibration. When the ESC is ready to run, a long beep sound is emitted from the motor. Note: Please calibrate the throttle range again when using a new transmitter or changing the settings of the neutral position of throttle channel, D/R, ATV, ATL or EPA parameters, otherwise the ESC may not work properly.

Beep Sound and LED Status:

The meaning of Beep Sound	LED Status
<ul style="list-style-type: none"> <li>1 short Beep: NiMH/NiCd Battery</li> <li>2 short Beep: 2S LiPo</li> <li>3 short Beep: 3S LiPo</li> <li>1 long Beep: Self-testing and throttle calibration is OK and the ESC is ready to use.</li> </ul>	<ul style="list-style-type: none"> <li>Throttle stick in neutral range, red LED is off</li> <li>Forward, brake or reverse at partial throttle, red LED blinks</li> <li>Forward, brake or reverse at full throttle, red LED is solid</li> </ul>

Throttle Stick Position:



Set the ESC:

The ESC is programmed by the jumpers (Tweezers is recommended to plug and unplug the jumper)

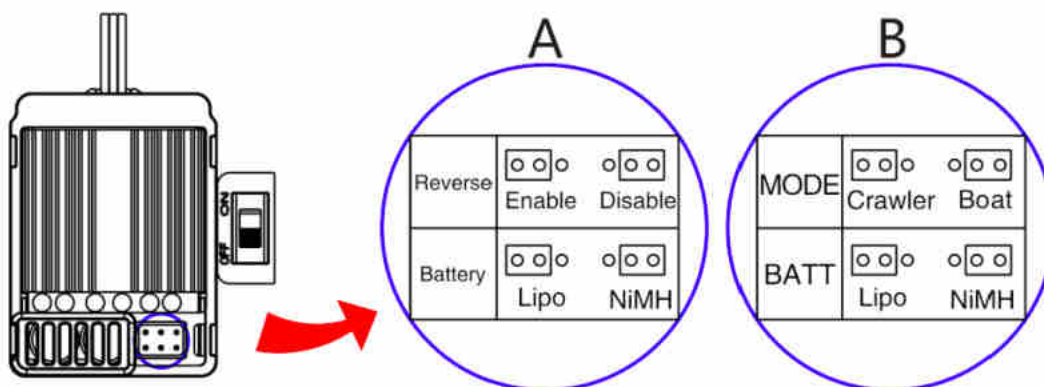

**A:WP-1040-BRUSHED**

**B:WP-1040-BRUSHED-CRAWLER & BOAT**



## Protection Functions:

### 1. Low voltage cut-off (LVC) protection:

If the voltage of battery pack is lower than the threshold for 2 seconds, the ESC will enter the protection mode. When the car stops, the red LED blinks to indicate the low voltage cut-off protection has been activated.

#### LVC protection for WP1040-BRUSHED

2S LiPo	3S LiPo	5-9 Cells NiMH
Output reduces 50% at 6.5V Output cuts off at 6.0V, cannot be recovered	Output reduces 50% at 9.75V Output cuts off at 9.0V, cannot be recovered	Output reduces 50% at 4.5V Output cuts off at 4.0V, cannot be recovered

#### LVC protection for WP1040-BRUSHED Crawler & Boat

2S LiPo	3S LiPo	5-9 Cells NiMH
Output cuts off at 6.5V. If the throttle stick moves to neutral and then up again, the output can be recovered to 50%. If the voltage drops to 6.5V again, the above process repeats in circles.	Output cuts off at 9.75V. If the throttle stick moves to neutral and then up again, the output can be recovered to 50%. If the voltage drops to 9.75V again, the above process repeats in circles.	Output cuts off at 4.5V. If the throttle stick moves to neutral and then up again, the output can be recovered to 50%. If the voltage drops to 4.5V again, the above process repeats in circles.

### 2. Over-heat protection:

When the internal temperature of the ESC is higher than 100 Celsius degree or 212 Fahrenheit degree for 5 seconds, the ESC will reduce and cut off the output power. When the car stops, the red LED blinks to indicate the over-heat protection has been activated. If the ESC cools down to 80 Celsius degree (176 Fahrenheit degree) the output power is recovered to normal state.

### 3. Throttle signal loss protection:

The ESC will cut-off the output power if the throttle signal has been lost for 0.1 second. The "fail safe" function of the radio system is strongly recommended to be activated.

The difference between "BRUSHED" and "BRUSHED CRAWLER & BOAT" ESC:

"Brushed" and "Brushed-Crawler & Boat" ESCs have different backward-running modes.

"Brushed" ESC uses "Double-Click" method to make the car go backward. When you move the throttle stick from forward zone to backward zone for the first time, the ESC begins to brake the motor, the motor speeds down but still running, so the backward action is NOT happened at this moment. When the throttle stick is moved to the backward zone again (The 2nd "click"), if the motor speed is slowed down to zero (i.e. stopped), the backward action will be activated. The "Double-Click" method prevents mistakenly reverse when the brake function is frequently used in steering.

"Brushed-Crawler & Boat" ESC uses "Single-click" to make the car go backward. When you move the throttle stick from forward zone to backward zone, the car will go backward immediately. This mode is common for the Rock Crawler and tank.

The maximum reverse force (for backward running) is 50% for the general "Brushed" ESC, 100% for the "Crawler" mode of a "Brushed-Crawler & Boat" ESC, and 25% for the "Boat" mode of a "Brushed-Crawler & Boat" ESC.

The Low Voltage Cut-off Protection modes are different (Please check the instructions in the section of "PROTECTION FUNCTIONS")



## Trouble Shooting:

Trouble	Possible Reason	Solution
After power on, motor can't work, no sound is emitted, and LED is off.	The ESC doesn't get its working voltage; Connections between battery pack and ESC are broken.	Check the battery wires connection or replace the defective connectors.
After power on, motor can't work; red LED blinks.	Throttle signal is abnormal.	Check the throttle wire connection; make sure it is plugged into the throttle channel of the receiver.
The car runs backward while giving throttle. (The motor runs in the opposite direction)	The wire connections between ESC and the motor need to be changed.	Swap two wire connections between the ESC and the motor.
The car can't go backward.	The jumper position is wrong.  The neutral point of throttle channel is changed or drifted.	Check the jumper and plug it to the correct position.  Set the "TRIM" of throttle channel to 0 or turn the knob to its neutral position.
The car can't go forward, but can go backward.	The direction of throttle channel is not correct.	Reset the direction of throttle channel from original "NOR" to "REV", or from original "REV" to "NOR".
The motor doesn't work, but the LED in the ESC works normally.	The connections between motor and ESC are broken.  Motor is damaged.	Check the connections and replace the defective connectors.  Replace the motor.
The motor suddenly stops running while in working state	The throttle signal is lost.  Low voltage cut-off protection or Over-heat cut-off protection has been activated.	Check the transmitter and the receiver / Check the throttle wire connection.  Replace the battery pack, or cool down the ESC.
The car cannot get top speed and the red LED doesn't solid on at full throttle	Some setting in the transmitter are incorrect.	Check the settings. Set D/R, EPA, ATL to 100% or turn the knobs to maximum value. Set TRIM to 0 or turn the knob to its neutral position.
Motor is cogging when accelerated quickly.	The battery has limited discharge ability.  The battery has limited discharge ability.  Something wrong in the driving system of the car.	Use battery with better discharge ability.  Use motor with lower RPM, or use smaller pinion to get softer gear ratio.  Check the driving system of the car.

## Declaration of conformity:

For the products manufactured by Absima GmbH mentioned in this manual the compelling and relevant EC Directive will apply:  
Directive: 2004/108/EG



Declaration of conformity is ready for download under the following link:  
[http://wp.absima.com/en/index.php/downloads/erkl\\_aerungen/](http://wp.absima.com/en/index.php/downloads/erkl_aerungen/)

The following special directives will apply: EN 61000-6-1:2007 EN 61000-6-3:2007



This symbol on the products and/ or accompanying documents means the used electrical and electronic products must be at the end of their lifetime separated from household waste. Please take these products for the treatment, recovery and recycling to designated collection points, which will receive the devices free of charge. The proper disposal of this product, prevent any potential adverse effects on humans and the environment which could otherwise arise from inappropriate waste handling at the end of its lifetime. For more details of your nearest designated collection point, contact your local authority. For business users in the European Union, please contact your dealer or supplier for further information if you wish to dispose electrical and electronic equipment. He holds further information ready for you. Information on disposal in other countries outside the European Union. This symbol is only valid in the European Union.

Absima GmbH, Gibitzenhofstrasse 127A, 90443 Nürnberg, Germany

Phone: +49 911 650841 30 Fax: +49 911 650841 40 E-Mail: [info@absima.com](mailto:info@absima.com)



Merci d'avoir acheté notre contrôleur de vitesse électronique (ESC). Le système d'alimentation pour le modèle RC peut être très dangereux, s'il vous plaît lire attentivement ce manuel. Dans la mesure où nous n'avons aucun contrôle sur l'utilisation, l'installation, l'application ou la maintenance correcte de nos produits, aucune responsabilité ne sera assumée ni acceptée pour les dommages, pertes ou coûts résultant de l'utilisation du produit.

fonctionnalités:

- Étanche à l'eau et à la poussière pour toutes les courses par tous les temps
- Petite taille avec module de condensateur intégré
- **Protections multiples: Protection de coupure basse tension pour batterie Lipo ou NiMH / Protection contre la surchauffe / Protection contre la perte de signal de l'accélérateur.**
- Facilement programmé avec des « cavaliers »

Merci d'avoir acheté notre contrôleur de vitesse électronique (ESC). Le système d'alimentation pour le modèle RC peut être très dangereux, s'il vous plaît lire attentivement ce manuel. Dans la mesure où nous n'avons aucun contrôle sur l'utilisation, l'installation, l'application ou la maintenance correcte de nos produits, aucune responsabilité ne sera assumée ni acceptée pour les dommages, pertes ou coûts résultant de l'utilisation du produit.

spécification:

modèle:	WP1040-BROSSÉ WP1040-BROSSÉ Crawler & Bateau
Suite / Courant de rafale:	Avant 40A / 180A Inverse 20A / 90A
entrée	2-3S LiPo / 5-9 cellules NiMH
Application de voitures	1:10 Sur route, Hors route, Buggy, Truggy, Monster Truck 1:10 Robot, réservoir / bateau
Limite de moteur 2S LiPo 5-6Cellules NiMH	Moteur de taille 540 ou 550 12T ou RPM <30.000 @ 7.2V
Motor Limit 3S LiPo 7-9Cellules NiMH	Moteur de taille 540 ou 550 18T ou RPM <20.000 @ 7.2V
résistance	Fwd: 0.002 Ohm, Bwd: 0.004 Ohm
BEC intégré	2A/6V (BEC en mode linéaire)
Dimension & Poids	WP1040-BROSSÉ 46.5 * 34 * 28,5mm 65g WP1040-BROSSÉ Crawler & Bateau 46.5 * 34 * 28,5mm, 70g

Commencez à utiliser :

1. Connectez l'ESC, le moteur, le récepteur, la batterie et le servo selon le schéma suivant

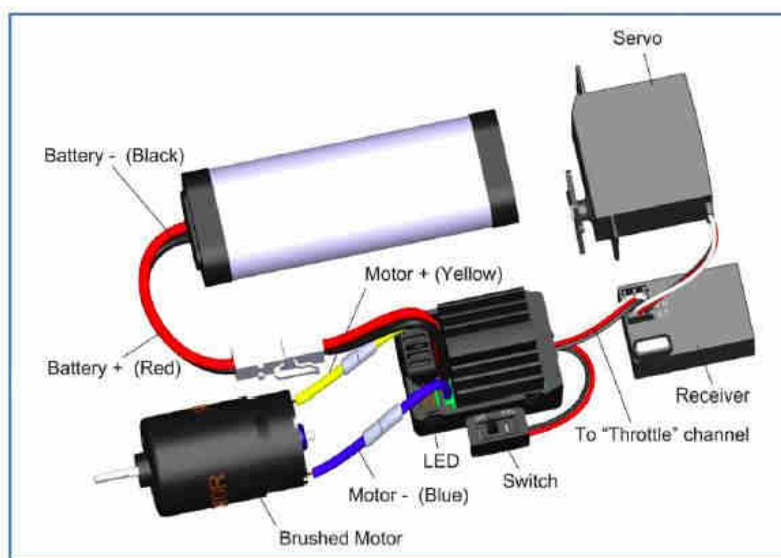

Les fils "+" et "-" de l'ESC sont connectés au bloc-batterie.

ATTENTION: La polarité incorrecte endommagera immédiatement l'ESC!

Le câble de commande de l'ESC (fils trio de couleur noire, rouge et blanche) est connecté au canal d'accélérateur du récepteur (généralement CH2). Les fils « Moteur + » et « Moteur - » sont reliés à l'ESC sans ordre. Si le moteur tourne dans la direction opposée, veuillez échanger ces deux connexions de fil.

## 2. Régler l'émetteur



Veillez régler le D / R, EPA et ATL à 100% pour le canal d'accélérateur (pour l'émetteur sans écran LCD, veuillez mettre les boutons à la valeur maximale) et régler le TRIM du canal d'accélérateur sur 0 (pour l'émetteur sans écran LCD, veuillez mettre le bouton TRIM en position neutre). Pour certaines radios, la direction du canal de la manette des gaz doit être réglée sur « REV » tandis que pour d'autres, la coque doit être réglée sur « NOR ».

## 3. Réglage de la plage d'accélérateur (étalonnage de la plage d'accélérateur)

Pour que l'ESC corresponde à la plage d'accélérateurs des différents émetteurs, l'étalonnage de l'ESC est nécessaire. Pour calibrer l'ESC, veuillez allumer l'émetteur, maintenir le bâton d'accélérateur à sa position neutre, attendre 3 secondes pour laisser l'ESC exécuter l'auto-test et l'étalonnage automatique de l'accélérateur. Lorsque l'ESC est prêt à fonctionner, un bip long est émis par le moteur. Remarque: Veuillez étalonner à nouveau la plage de manettes des gaz lorsque vous utilisez un nouvel émetteur ou modifiez les paramètres de la position neutre du canal de l'accélérateur, des paramètres D / R, ATV, ATL ou EPA, sinon l'ESC peut ne pas fonctionner correctement.

Bip sonore et état du voyant :

La signification de Beep Sound	État du voyant
<ul style="list-style-type: none"> <li>• 1 bip court: Batterie NiMH / NiCd</li> <li>• 2 bips courts: 2S LiPo</li> <li>• 3 bip court: LiPo 3S</li> <li>• 1 bip long: L'auto-test et l'étalonnage de l'accélérateur sont corrects et l'ESC est prêt à l'emploi.</li> </ul>	<ul style="list-style-type: none"> <li>• Bâton d'accélérateur dans la plage neutre, led rouge est éteint</li> <li>• Avant, frein ou marche arrière à l'accélérateur partiel, clignotements de LED rouges</li> <li>• Vers l'avant, frein ou marche arrière à plein régime, la LED rouge est solide</li> </ul>

Position du bâton d'accélérateur :



Réglez l'ÉCHAP :

L'ESC est programmé par les cavaliers  
(Il est recommandé de brancher et débrancher le cavalier)

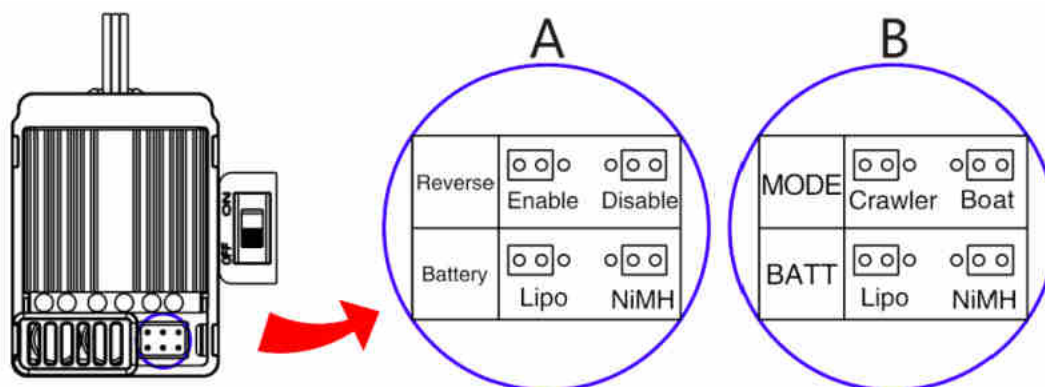

**A:WP-1040-BRUSHED**

**B:WP-1040-BRUSHED-CRAWLER & BOAT**



## Fonctions de protection :

### 1. Protection contre la coupure basse tension (LVC) :

Si la tension de la batterie est inférieure au seuil pendant 2 secondes, l'ESC passera en mode protection. Lorsque la voiture s'arrête, la LED rouge clignote pour indiquer que la protection de coupure basse tension a été activée.

#### Protection LVC pour WP1040-BRUSHED

LiPo 2S	LiPo 3S	5-9 cellules NiMH
La sortie réduit de 50% à 6.5V La sortie coupe à 6.0V, ne peut pas être récupérée	La sortie réduit de 50% à 9.75V La sortie coupe à 9.0V, ne peut pas être récupérée	La sortie réduit de 50% à 4.5V La sortie coupe à 4.0V, ne peut pas être récupérée

#### Protection LVC pour WP1040-BRUSHED Crawler & Boat

LiPo 2S	LiPo 3S	5-9 cellules NiMH
La sortie coupe à 6.5V. Si le manette des gaz passe au point mort, puis à nouveau vers le haut, la sortie peut être récupérée à 50%. Si la tension tombe à nouveau à 6,5 V, le processus ci-dessus se répète en cercles.	La sortie se coupe à 9.75V. Si le manette des gaz passe au point mort, puis à nouveau vers le haut, la sortie peut être récupérée à 50%. Si la tension tombe à nouveau à 9,75 V, le processus ci-dessus se répète en cercles.	La sortie se coupe à 4,5 V. Si le manette des gaz passe au point mort, puis à nouveau vers le haut, la sortie peut être récupérée à 50%. Si la tension tombe à nouveau à 4,5 V, le processus ci-dessus se répète en cercles.

### 2. Protection contre la surchauffe :

Lorsque la température interne de l'ESC est supérieure à 100 degrés Celsius ou 212 degrés Fahrenheit pendant 5 secondes, l'ESC réduit et coupe la puissance de sortie. Lorsque la voiture s'arrête, la LED rouge clignote pour indiquer que la protection contre la surchauffe a été activée. Si l'ESC refroidit à 80 degrés Celsius (176 degrés Fahrenheit), la puissance de sortie est rétablie à l'état normal.

### 3. Protection contre la perte de signal d'accélérateur :

L'ESC coupera la puissance de sortie si le signal d'accélérateur a été perdu pendant 0,1 seconde. Il est fortement recommandé d'activer la fonction de « sécurité intégrée » du système radio.

#### La différence entre « BROSSÉ » et « BRUSHED CRAWLER & BOAT » ESC:

Les CES « Brossé » et « Brushed-Crawler&Boat » ont des modes de fonctionnement vers l'arrière différents.

« Brossé » ESC utilise la méthode « Double-Click » pour faire reculer la voiture. Lorsque vous déplacez le bâton d'accélérateur de la zone avant à la zone arrière pour la première fois, l'ESC commence à freiner le moteur, le moteur accélère vers le bas mais toujours en cours d'exécution, de sorte que l'action vers l'arrière ne se produit pas en ce moment. Lorsque le manette des gaz est déplacé vers la zone arrière à nouveau (le 2ème « clic »), si la vitesse du moteur est ralentie à zéro (c'est-à-dire arrêtée), l'action arrière sera activée. La méthode « Double-Click » empêche l'inversion par erreur lorsque la fonction de freinage est fréquemment utilisée dans la direction.

« Brushed-Crawler & Boat » ESC utilise « Single-click » pour faire reculer la voiture. Lorsque vous déplacez le bâton d'accélérateur de la zone avant à la zone arrière, la voiture va reculer immédiatement. Ce mode est courant pour le Rock Crawler et le tank.

La force d'inversion maximale (pour le marche arrière) est de 50 % pour l'ESC général « brossé », de 100 % pour le mode « Robot » d'un ESC « Robot à chenilles et bateau » et de 25 % pour le mode « Bateau » d'un ESC « Robot à chenilles et bateau ».

Les modes de protection contre la coupure basse tension sont différents (veuillez vérifier les instructions dans la section « FONCTIONS DEPROTECTION »)





Dépannage:

problème	Raison possible	solution
Après la mise sous tension, le moteur ne fonctionne pas, aucun son n'est émis et la LED est éteinte.	L'ESC n'obtient pas sa tension de fonctionnement; Les connexions entre la batterie et l'ESC sont rompues.	Vérifiez la connexion des fils de batterie ou remplacez les connecteurs défectueux.
Après la mise sous tension, le moteur ne peut pas fonctionner; LED rouge clignote.	Le signal d'accélérateur est anormal.	Vérifiez la connexion du fil d'accélérateur; assurez-vous qu'il est branché sur le canal d'accélérateur du récepteur.
La voiture roulé en arrière tout en donnant l'accélérateur. (Le moteur tourne dans la direction opposée)	Les connexions filaires entre l'ESC et le moteur doivent être changées.	Remplacez deux connexions métalliques entre l'ESC et le moteur.
La voiture ne peut pas revenir en arrière.	La position du cavalier est erronée.  Le point neutre du canal d'accélérateur est modifié ou dérivagé.	Vérifiez le cavalier et branchez-le à la bonne position.  Réglez le « TRIM » du canal de l'accélérateur sur 0 ou tournez le bouton à sa position neutre.
La voiture ne peut pas aller de l'avant, mais peut aller en arrière.	La direction du canal d'accélérateur n'est pas correcte.	Réinitialisez la direction du canal d'accélérateur de l'original « NOR » à « REV », ou de l'original « REV » à « NOR ».
Le moteur ne fonctionne pas, mais la LED dans l'ESC fonctionne normalement.	Les connexions entre le moteur et l'ESC sont rompues.  Le moteur est endommagé.	Vérifiez les connexions et remplacez les connecteurs défectueux.  Remplacez le moteur (motor).
Le moteur cesse soudainement de fonctionner alors qu'il fonctionne	Le signal d'accélérateur est perdu.  La protection contre la coupure basse tension ou la protection contre la coupure de surchauffe a été activée.	Vérifiez l'émetteur et le récepteur / Vérifiez la connexion du fil d'accélérateur.  Remplacez la batterie (battery pack) ou refroidissez l'ESC.
La voiture ne peut pas obtenir la vitesse de pointe et la LED rouge ne se solide pas à plein régime	Certains réglages dans l'émetteur sont incorrects.	Vérifiez les paramètres. Réglez D / R, EPA, ATL à 100% ou tournez les boutons à la valeur maximale. Réglez TRIM sur 0 ou tournez le bouton à sa position neutre.
Le moteur roue à la vitesse accélérée rapidement.	La batterie a une capacité de décharge limitée.  La batterie a une capacité de décharge limitée.  Quelque chose ne va pas dans le système de conduite de la voiture.	Utilisez la batterie avec une meilleure capacité de décharge.  Utilisez un moteur avec un régime inférieur ou utilisez un pignon plus petit pour obtenir un rapport de démultiplication plus doux.  Vérifiez le système de conduite de la voiture.

Déclaration de conformité:

Pour les produits fabriqués par Absima GmbH mentionnés dans ce manuel, la directive communautaire convaincante et pertinente s'appliquera:

Directive: 2004/108/EG



La déclaration de conformité peut être téléchargée sous le lien suivant:  
<http://wp.absima.com/en/index.php/downloads/erklaerungen/>



Les directives particulières suivantes s'appliqueront: EN 61000-6-1:2007 EN 61000-6-3:2007

Ce symbole sur les produits et / ou les documents d'accompagnement signifie que les produits électriques et électroniques utilisés doivent être à la fin de leur vie séparés des déchets ménagers. Veuillez apporter ces produits pour le traitement, la récupération et le recyclage aux points de collecte désignés, qui recevront les appareils gratuitement. L'élimination appropriée de ce produit, prévenir tout effet négatif potentiel sur les humains et l'environnement qui pourrait autrement résulter d'une manipulation inappropriée des déchets à la fin de sa durée de vie. Pour plus de détails sur le point de collecte désigné le plus proche, contactez votre autorité locale. Pour les utilisateurs professionnels de l'Union européenne, veuillez contacter votre revendeur ou fournisseur pour plus d'informations si vous souhaitez vous débarrasser d'équipements électriques et électroniques. Il détient plus d'informations prêtes pour vous. Informations sur l'élimination dans d'autres pays en dehors de l'Union européenne. Ce symbole n'est valable que dans l'Union européenne.

Absima GmbH, Gibitzenhofstrasse 127A, 90443 Nürnberg, Germany

Téléphone: +49 911 650841 30 Fax: +49 911 650841 40 E-Mail: info@absima.com

# Bedienungsanleitung



## Wasserdichter Sensorloser Brushless Fahrtenregler A10 ECO

### [FEATURES]

1. Wasserdicht und staubdicht. Der Regler kann für eine kurze Zeit unter Wasser arbeiten. (Bitte entfernen Sie den Lüfter bevor Sie unter Wasser fahren sollten. Danach bitte säubern und trocknen Sie den Regler damit die Kontakte nicht das rosten anfangen.
2. Speziell für RC Cars und Trucks, mit hervorragendem Start-up, Beschleunigung und linearer Funktion.
3. Sensorlos
4. 2 Fahrmodis (Vorwärts mit Bremse, Vorwärts/Rückwärts mit Bremse)
5. Proportional ABS Bremsfunktion mit 4 Einstellungen der maximalen Bremsfunktion. 8 Einstellungen um die Drag Brake einzustellen.
6. 4 Start Modis (Punch) von „Soft“ zu sehr aggressiv um das Anfahren zu verändern.
7. Mehrere Sicherheits Features: Abschaltung für LiPo's oder NiMH Akkus / Überhitzungsschutz / Signalverlust Schutz / Motor Blockierschutz.
8. Einfach einzustellen über den „SET“ Knopf am EIN/AUS Schalter.

### [Spezifikationen]

Model	WP-10BL50-RTR
Ampere / Peak Ampere	50A/300A
Widerstand	0.0010 ohm
Passend für	1/10Onroad / Offroad
Motor	On-road: 8T
	Off-road: 11T
Limit	On-road: 11T
	Off-road: 14T
Akkus	4-9 Zellen NiMH oder 2-3S LiPo
Spannung des Lüfters (Note 1)	5V
Built-in BEC	6V/3A (Switch Mode)
Abmessungen/Gewicht	48.5*38*32/90g

### \* Note1:

- 1) Der Lüfter wird über das verbaute BEC betrieben, das heißt Sie müssen die Eingangsspannung nicht überprüfen falls diese zu niedrig oder zu hoch sein sollte.
- 2) Wenn Sie bei Regen oder im Wasser fahren, dann bitte entfernen Sie den Lüfter.

### [Inbetriebnahme]

1. Schließen Sie den Regler, Motor, Empfänger, Akku und das Servo wie auf dem Bild an. „+“ und „-“ Kabel vom Regler werden mit dem Akku verbunden. A/B/C Kabel werden mit dem Motor verbunden. Der „SET“ Knopf wird verwendet um den Regler einzustellen. Das Kabel vom Regler (schwarz/rot/weiß) wird in den Kanal 2 vom Empfänger gesteckt. Das Kabel vom Servo kommt in den Kanal 1. Die Kabel vom Regler zum Motor können zusammengesteckt werden wie Sie wollen. Falls der Motor dann in die entgegengesetzte Richtung drehen sollte dann tauschen Sie einfach 2 Kabel miteinander.

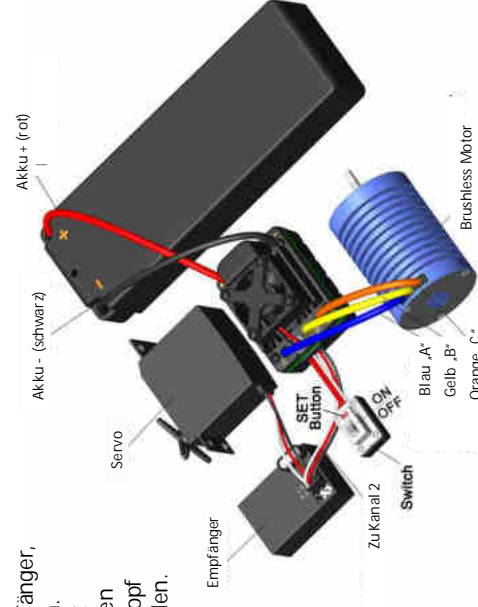

Danke dass Sie sich für unser Produkt entschieden haben. Das Power System für RC Modelle kann sehr gefährlich sein, bitte lesen Sie die Anleitung gewissenhaft durch. Dadurch das wir keine Kontrolle über die korrekte Verwendung, Installation, Anwendung oder Wartung unserer Produkte haben, wird keine Haftung bei fehlerhafter Anwendung übernommen. Wenn ein Problem während der Anwendung auftritt, lesen Sie in der Anleitung nach. Wenn das Problem weiterhin besteht, wenden Sie sich an Ihren Händler oder besuchen Sie unsere Website:

Beachte: An der Fernsteuerung können Sie auch die Drehrichtung vom Motor ändern. Danach müssen Sie sie aber die Kalibrierung zwischen Fernsteuerung und Regler neu machen. Das wird im nächsten Schritt beschrieben.

2. Kalibrieren

Wenn Sie einen neuen Regler, eine neue Fernsteuerung, oder nachdem Sie Änderungen an der Einstellung der neutral Position vom Gas Kanal vorgenommen haben, ATV oder EPA Parameter verändert haben müssen Sie den Regler neu kalibrieren. Ansonsten kann es sein das der Regler nicht richtig funktioniert. Die folgenden Schritte zeigt Ihnen die Vorgehensweise:

A) Schalten Sie den Regler aus, schalten Sie die Fernsteuerung ein. Gas/Brems Kanal auf „REV“ stellen. Wenn Sie „EPA/ATV“ Werte am Gas Kanal einstellen können, dann stellen Sie diesen Wert auf 100% und schalten Sie die ABS Funktion an der Fernsteuerung aus. B) Drücken und halten Sie nun den „SET“ Knopf. Dabei schalten Sie die Fernsteuerung ein wenn die rote LED das blinken anfängt, lassen Sie sofort den „SET“ Knopf los. (Note2) (Beachten Sie die Bilder auf der rechten Seite)

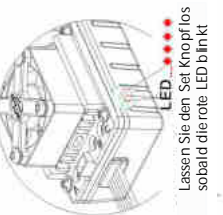
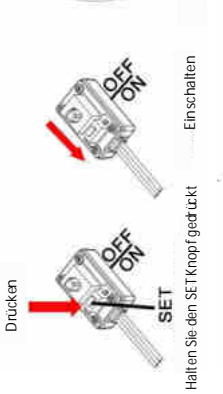

C) Stellen Sie die 3 Punkte wie auf dem rechten Bild dargestellt ein. 1) Neutral Position 2) Vollgas 3) Vollbremse

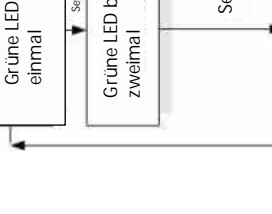
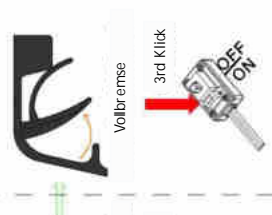
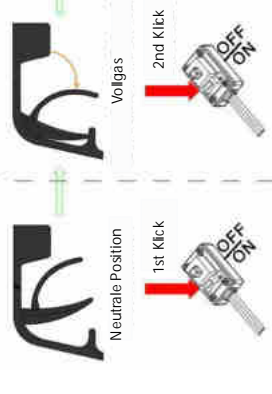

D) Wenn der Kalibrierungsprozess abgeschlossen ist, schalten Sie alles aus und dann wieder ein. Nun kann der Regler verwendet werden. Note2: Wenn Sie den „SET“ Knopf nicht los lassen nachdem die rote LED das blinken angefangen hat, fährt dieser in den Programm Modus. In diesem Fall schalten Sie bitte den Regler wieder aus und starten Sie die Kalibrierung neu (Schritt A bis D).

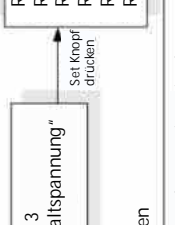
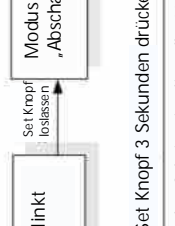
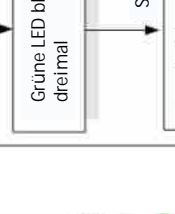

3. LED Status im normalen Betrieb

- A) Wenn der Gashebel im neutralen Bereich ist, leuchtet weder die rote noch die grüne LED.
B) Wenn das Fahrzeug vorwärts fährt, leuchtet die rote LED solid. Die grüne LED wird auch aufleuchten wenn der Gashebel bei 100% ist.
C) Beim Bremsvorgang leuchtet die rote LED solid. Die grüne LED wird auch aufleuchten wenn der Bremshebel bei 100% ist.
D) Wenn das Fahrzeug rückwärts fährt leuchtet die rote LED solid.

Alarmtöne

- 1. Eingangsspannung Alarmton: Beim einschalten überprüft der Regler die Eingangsspannung. Wenn die Spannung nicht im normalen Bereich ist wird ein Alarmton ertönen.
2. Gassignal Alarmton: Wenn der Regler nicht das normale Gassignal erkennt wird ein Alarmton ertönen.
3. Signalverlust Schutz: Der Regler wird abgeschaltet wenn das Signal für 0.2 Sekunden verschwindet.

Schutzfunktionen

- 1. Abschaltspannung: Wenn die Spannung eines LiPo Akku für 2 Sekunden niedriger ist als der Schwellenwert, wird der Regler die Ausgangsleistung abschalten.
2. Gasschutz: Wenn die Spannung des gesamten Akkus höher ist als 9V aber niedriger als 12V, wird der Akku als 3S LiPo erkannt.
3. Überhitzungsschutz: Wenn die Temperatur für mehr als 5 Sekunden über dem eingestellten Wert (vom Werk) ist, schaltet der Regler ab.

Regler programmieren

1. Programm Methode

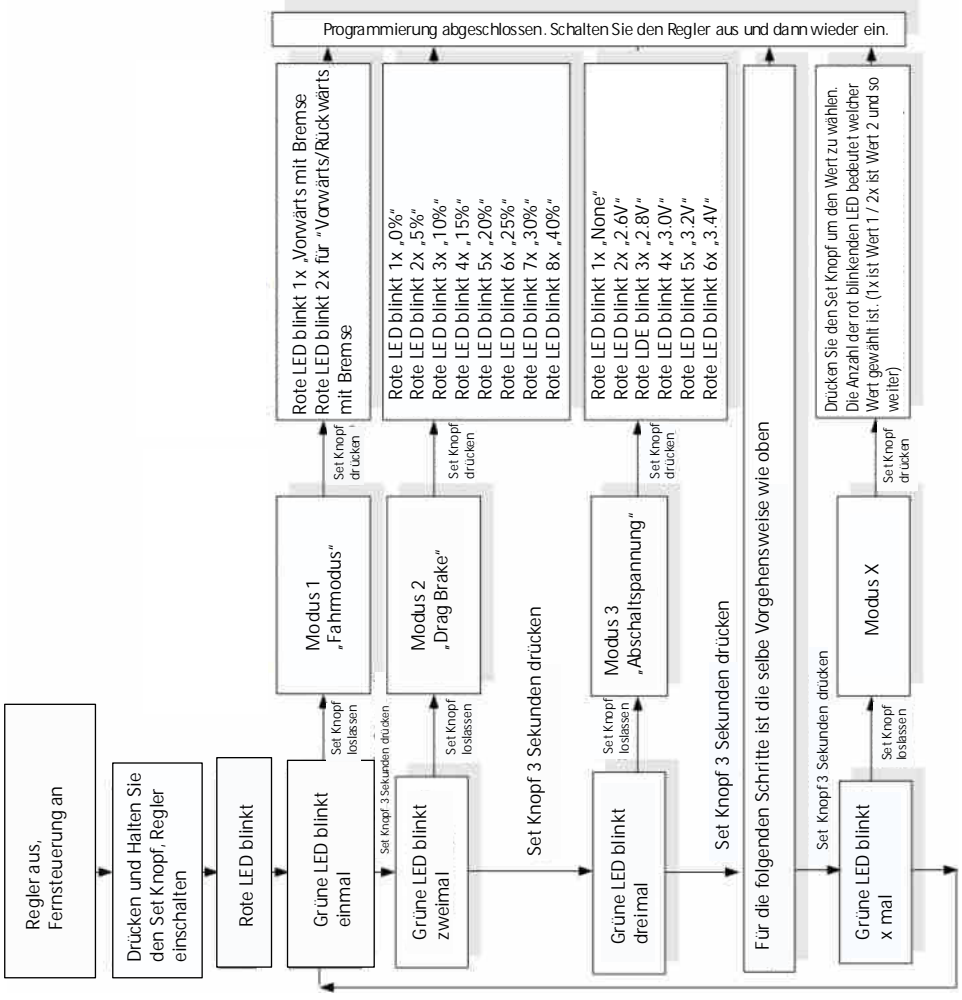

Beachte:

- Im Programmierprozess gibt der Motor ein 'Beep' Ton von sich wenn die LED blinkt.
Der 5te Programmpunkt wird durch 5 kurze Beep Töne beschrieben ('BBBBB').
Für die einzustellenden Werte jedes Programms wurde eine längere Blinkphase und einen langen 'Beep----' Ton programmiert um den Wert 5 zu erkennen.

Zum Beispiel:

- „Lange Blinkphase“ (Motor Ton „B---“) = Wert 5
„Lange Blinkphase + kurze Blinkphase“ (Motor Ton „B---B“) = Wert 6
„Lange Blinkphase + 2 kurze Blinkphasen“ (Motor Ton „B---BB“) = Wert 7
„Lange Blinkphase + 3 kurze Blinkphasen“ (Motor Ton „B---BBB“) = Wert 8

**2. Einstellbare Werte**

Einstellbare Parameter	Einstellbare Werte							
	1	2	3	4	5	6	7	8
1. Fahrmodus	Vorwärts mit Bremse	Vorwärts/Rückwärts mit Bremse						
2. Drag Brake	0%	5%	10%	15%	20%	25%	30%	40%
3. Spannungsabschaltung	keine Abschaltung	2.6V/Zelle	3.0V/Zelle		3.2V/ Zelle	3.4V/ Zelle		
4. Start Modus (Punch)	Level1 (Soft)	Level2	Level3	Level4 (sehr aggressiv)				
5. Maximale Bremse	25%	50%	75%	100%				

Die schwarz hinterlegten Felder sind die Einstellungen vom Werk

**3. Einstellbare Werte**

3.1 Fahrmodus: Beim „Vorwärts mit Bremse“ Modus fährt das Fahrzeug vorwärts und hat eine Bremsfunktion aber der Rückwärtsgang ist nicht aktiviert. Dieser Modus ist für den Wettbewerb gedacht. Der „Vorwärts/Rückwärts mit Bremse“ Modus ist für den normalen Gebrauch und für das Training gedacht.

Beachte: Beim „Vorwärts/Rückwärts mit Bremse“ Modus müssen Sie an der Fernsteuerung erst Bremsen und dann erneut auf Rückwärts drücken damit das Fahrzeug rückwärts fährt.

3.2 Drag Brake: Drag Brake kann man auch als Automatik Bremse bezeichnen. Dies simuliert die Motorbremse.

3.3 Spannungsabschaltung: Diese Funktion schützt Ihren Akku vor dem tiefentladen. Der Regler überwacht zu jedem Zeitpunkt die Spannung des Akkus. Wenn die Spannung niedriger als der Schwellenwert ist, wird die Ausgangsleistung auf 50% innerhalb von 2 Sekunden reduziert. Bitte hören Sie sofort auf zu fahren, der Regler wird innerhalb von 10 Sekunden die Ausgangsleistung vollständig unterbrechen. Die einstellbaren Werte sind in der oberen Tabelle aufgelistet.

3.4 Start Modus (Punch): Einstellbar von Level 1 (soft) bis hin zu Level 4 (sehr aggressiv). Dieser Modus verändert das Anfahrverhalten vom Motor. Wenn der Motor nicht reibungslos anfahren kann (Motor zittert), bedeutet dass die Entladungsfähigkeit des Akkus zu schwach ist. Verwenden Sie dann einen Akku mit einer höheren Entladungsfähigkeit oder verändern Sie die Getriebeübersetzung.

3.5 Maximale Bremse: Der Regler stellt eine proportionale Bremsfunktion. Die Bremskraft bezieht sich auf die Position des Bremshebels. Die maximale Bremskraft haben Sie wenn der Bremshebel auf Anschlag steht. Eine sehr hohe Bremskraft verkürzt die Bremszeit kann aber die Getriebe beschädigen.

**4. Regler zurücksetzen**

Drücken wenn der Gas/Bremshebel in der neutralen Position steht (außer im Kalibrierungs oder Programm Modus) die Taste für mehr als 3 Sekunden. Die rote und die grüne LED beginnen zur selben Zeit zu blinken, dass bedeutet das jeder eingestellte Wert wieder auf Werkseinstellung umschaltet. Sie müssen den Regler ausschalten um den Prozess abzuschließen.

**Fehlerbehebung**

Problem	Grund	Lösung
Nach einschalten, Motor geht nicht, kein Ton.	Die Verbindungen zwischen Akku und Regler sind nicht richtig.	Überprüfen Sie die Verbindungen ggf. erneuern Sie die Verbindungen.
Nach einschalten, Motor geht nicht an aber ein Warnton „beep-beep“, beep-beep-“ ertönt. (1 Sekunde zwischen „beep-beep-“)	Eingangsspannung ist abnormal, zu hoch oder zu gering.	Überprüfen Sie die Spannung vom Akku.
Nach einschalten, Motor geht nicht an aber ein Warnton „beep-“, beep-“, beep-“ ertönt. (jedes „beep-“ hat einen 2 Sekunden interval). Die rote LED leuchtet solide.	Gassignal ist abnormal.	Überprüfen Sie die Fernsteuerung und den Empfänger. Überprüfen Sie die Kabel zum Kanal 2 am Empfänger.
Nach einschalten, Motor geht nicht an und die rote LED blinkt sehr schnell.	Die neutrale Position des Gas-kanal hat sich geändert.	Kalibrieren Sie den Regler neu oder verändern Sie die Gas Trimmung an der Fernsteuerung.
Der Motor dreht in die falsche Richtung.	Andern Sie die Steckverbindungen zwischen Motor und Regler.	2 Kabel zwischen Motor und Regler miteinander tauschen.
Der Motor hört im Betrieb auf zu drehen.	Signalverlust	Überprüfen Sie die Fernsteuerung und den Empfänger. Überprüfen Sie die Kabel zum Kanal 2 am Empfänger.
Zufälliger Stopp oder Neustart oder unregelmäßiger Arbeitszustand.	Der Regler hat in Unterspannungsschutz geschaltet. Einige Verbindungen sind nicht korrekt. Es bestehen starke elektro-magnetische Störungen.	Fahrakku tauschen. Überprüfen Sie alle Verbindungen: Akku, Reglerkabel zu Empfänger, Motor kabel etc. Regler reseten. Falls der Fehler immer noch auftritt, müssen Sie wo anders fahren.

Sollten Sie Probleme mit diesem A10 ECO Regler haben, so wenden Sie sich an Ihren lokalen Fachhändler oder kontaktieren Absima direkt unter: [www.absima.com](http://www.absima.com)

Konformitätserklärung

Für das in dieser Anleitung erwähnte Produkt aus unserem Hause gilt die einschlägige und zwingende EG Richtlinie:

EMV-Richtlinie: 2004/108/EG



Folgende Fachgrundnormen wurden herangezogen:

EN 61000-6-1:2007

EN 61000-6-3:2007



Dieses Symbol auf Produkten und/oder begleitenden Dokumenten bedeutet, dass elektrische und elektronische Produkte am Ende Ihrer Lebensdauer vom Hausmüll getrennt entsorgt werden müssen. Bringen Sie bitte die Produkte für die Behandlung, Rohstoffrückgewinnung und Recycling zu den eingerichteten kommunalen Sammelstellen bzw. Wertstoff-sammelhofen, die diese Geräte kostenlos entgegennehmen. Die ordnungsgemäße Entsorgung dieses Produkts dient dem Umweltschutz und verhindert mögliche schädliche Auswirkungen auf Mensch und Umwelt, die sich aus einer unsach-gemäßen Handhabung der Geräte am Ende Ihrer Lebensdauer ergeben könnten. Genauere Informationen zur nächstgelegenen Sammelstelle bzw. Recyclinghof erhalten Sie bei Ihrer Gemeindeverwaltung.

Für Geschäftskunden in der Europäischen Union:

Bitte treten Sie mit Ihrem Händler oder Lieferanten in Kontakt, wenn Sie elektrische und elektronische Geräte entsorgen möchten. Er hält weiter Informationen für Sie bereit. Informationen zur Entsorgung in Ländern außerhalb der Europäischen Union. Diese Symbol ist nur in der Europäischen Union gültig.

Absima GmbH  
Gloßbernsstr. 127A / RG  
D-90443 Nurnberg

Tel.: +49 (0) 911 650841 30  
Fax.: +49 (0) 911 650841 40  
E-Mail: [info@absima.com](mailto:info@absima.com)

# USER MANUAL



## Waterproof Sensorless Brushless Speed Controller A10 ECO

### 【FEATURES】

1. Water-proof and dust-proof. The ESC can work under water for a short time.  
(Please remove the cooling fan when running car in water, and after running, please make the ESC clean and then dry it to avoid the oxidation to copper connectors)
2. Specially designed for RC car and truck, with excellent start-up, acceleration and linearity features.
3. Drive sensorless brushless motors.
4. 2 running modes ("Forward with brake" mode, "Forward/Backward with brake" mode).
5. Proportional ABS brake function with 4 steps of maximum brake force adjustment, 8 steps of drag-brake force adjustment.
6. 4 start modes ("Punch") from "Soft" to "Very aggressive" to be suitable for different chassis, tires and tracks.
7. Multiple protection features: Low voltage cut-off protection for Lipo or NiMH battery / Over-heat protection / Throttle signal loss protection / Motor blocked protection.
8. Easily programmed with the "SET" button on the ESC.

### 【SPECIFICATIONS】

Model	WP-10BL50-RTR
Cont./Burst	50A/3.00A
Resistance	0.0010 ohm
Car Applicable	1/10 Onroad / Offroad
Motor Limit	2S Lipo 6 cells NiMH 3650 size motor
	3S Lipo 9 cells NiMH 3650 size motor
Battery	4-9 cells NiMH or 2-3S Lipo
Rating Voltage of the stock Cooling Fan (Note 1)	5V
Built-in BEC	6V/3A (Switch Mode)
Program Port	Multiplexed with cooling fan port
Dimension/Weight	48.5*38*32/90g

\* Note1:

1) The cooling fan on the WP-10BL50-RTR is powered by the built-in BEC, so the 5V fan is OK and there is no need to consider if the input voltage is high or low.

2) In addition, please detach the fan from the ESC when running the vehicle in water/rain.

### 【BEGIN TO USE THE NEW ESC】

1. Connect the ESC, motor, receiver, battery and servo according to the following diagram

"+" and "-" wires of the ESC are connected with the battery pack, and #A, #B and #C are connected with the motor wires. The "SET" button is used for programming the ESC.

The control cable of the ESC (trio wires with black, red and white color) is connected with the throttle channel of the receiver (Usually CH2).

The #A, #B, #C wires of the ESC can be connected with the motor wires freely (without any order), if the motor runs in the opposite direction, please swap any two wire connections.

Note: You can use the transmitter to set the throttle channel to

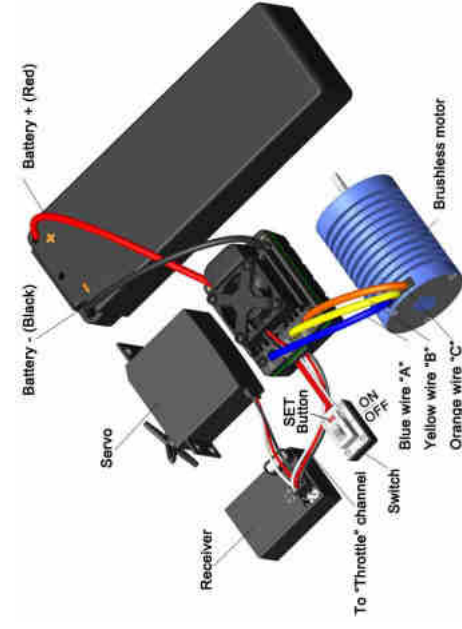

### 【DECLARATION】

Thanks for purchasing our electronic speed controller (ESC). The power system for RC model can be very dangerous, so please read this manual carefully. In that we have no control over the correct use, installation, application, or maintenance of our products, no liability shall be assumed or accepted for any damages, losses or costs resulting from the use of the product.

3. Throttle signal loss protection: The ESC will cut off the output power if the throttle signal is lost for 0.2 second.

the "Reverse" direction, and then the motor will run oppositely. Please calibrate the throttle range again after changing the direction of throttle channel.

**2. Throttle Range Setting (Throttle Range Calibration)**

In order to make the ESC match the throttle range, you must calibrate it when you begin to use a new ESC, or a new transmitter, or after changing the settings of the neutral position of throttle channel, ATV or EPA parameters, otherwise the ESC cannot work properly. There are 3 points need to be set, they are the top point of "forward", "backward" and the neutral point. The following pictures show how to set the throttle range with a transmitter.

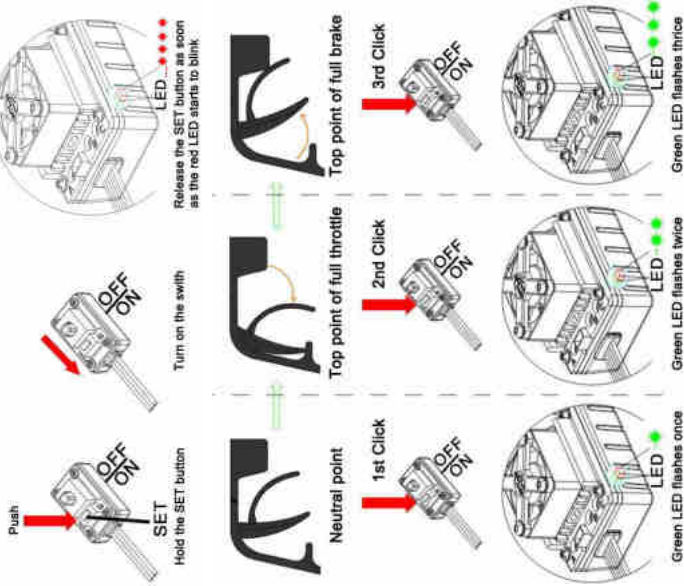

A) Switch off the ESC, turn on the transmitter, set the direction of throttle channel to "REV", set the "EPA/ATV" value of throttle channel to "100%", and disable the "ABS" brake function of your transmitter. (Note2)  
 B) Hold the "SET" key and then switch on the ESC, when the red LED begins to flash, release the key immediately. (Please check the picture on the right side)

C) Set the THREE points according to the steps shown in the picture on the right side.  
 1) Neutral point  
 2) End point of forward direction  
 3) End point of backward direction  
 D) When the process of calibration is finished, the motor can be started after 3 seconds.

Note2: if you don't release the "SET" key after the red LED begins to flash, the ESC will enter the program mode, in such a case, please switch off the ESC and re-calibrate the throttle range again from step A to step D.

**3. The LED Status in Normal Running**

- When the throttle stick is in the neutral range, neither the Red LED nor the Green LED lights up.
- When the car moves forward, the Red LED solidly lights; the Green LED also lights up when the throttle stick is at the top position (100% throttle).
- When the car brakes, the Red LED solidly lights; the Green LED also lights up when the throttle stick is at the bottom position and the maximum brake force is set to 100%.
- When the car reverses, the Red LED solidly lights.

**【ALERT TONES】**

- Input voltage abnormal alert tone: The ESC begins to check the input voltage when power on, if it is out of the normal range, such an alert tone will be emitted: "beep-beep- beep-beep- beep-beep" (There is 1 second time interval between every "beep-beep" tone).
- Throttle signal abnormal alert tone: When the ESC can't detect the normal throttle signal, such an alert tone will be emitted: "beep- beep- beep-" (There is 2 seconds time interval between every "beep-" tone).

**【PROTECTION FUNCTION】**

- Low voltage cut-off protection: If the voltage of a Lipo battery pack is lower than the threshold for 2 seconds, the ESC will cut off the output power. Please note that the ESC cannot be restarted if the voltage of each Lipo cell is lower than 3.5V.  
 For NiMH battery packs, if the voltage of the whole NiMH battery pack is higher than 9.0V but lower than 12V, it will be considered as a 3S Lipo; if it is lower than 9.0V, it will be considered as a 2S Lipo. For example, if the NiMH battery pack is 8.0V, and the threshold is set to 2.6V/Cell, it is considered as a 2S Lipo, and the low-voltage cut-off threshold for this NiMH battery pack is 2.6\*2=5.2V.
- Over-heat protection: When the temperature of the ESC is over a factory preset threshold for 5 seconds, the ESC will cut off the output power. You can disable the over-heat protection function for competition race.

**【PROGRAM THE ESC】**

**1. Program Method**

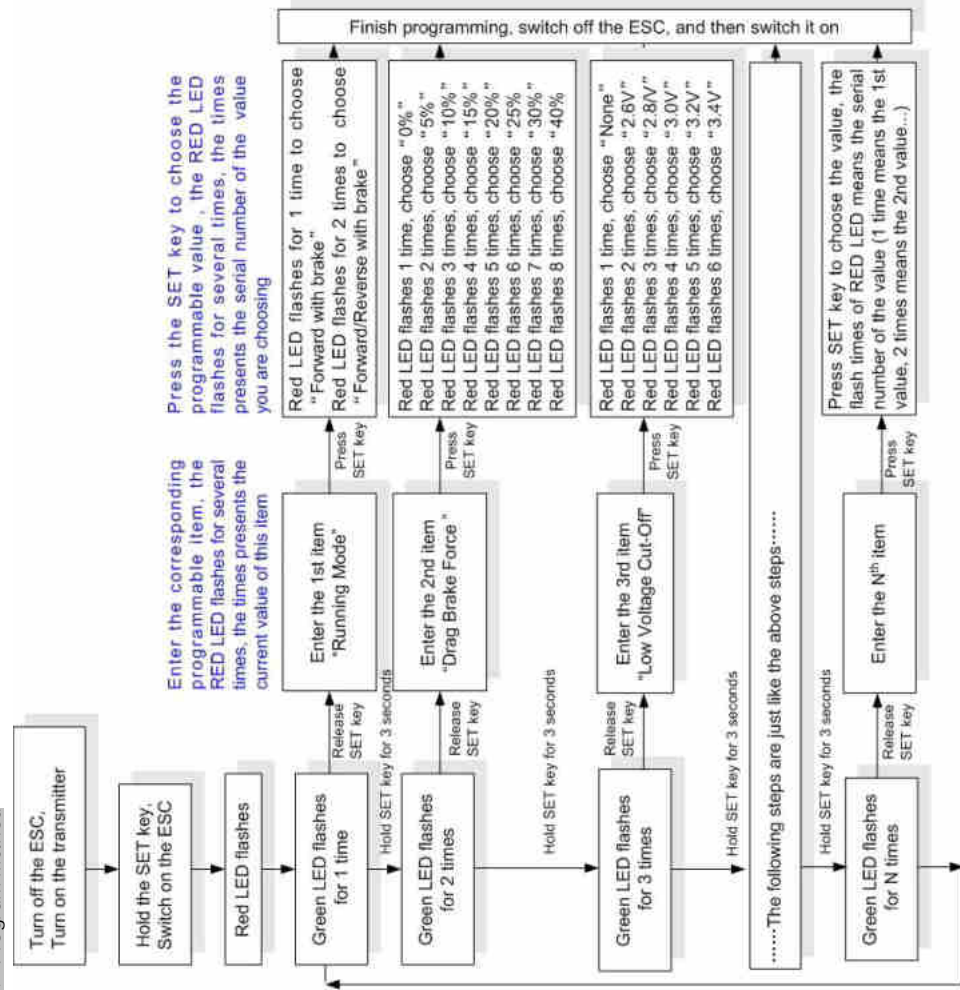

**Note:**

- In the program process, the motor will emit "Beep" tone when the LED is flashing.
- The 5<sup>th</sup> programmable item is represented by 5 short Beeps (that is, "BBBBB").
- For the options of each programmable item, we use a long time flash and long "Beep---" tone to represent number "5", so it is easy to identify the options with big numbers.  
 For example, if the LED flashes as the following:  
 "A long time flash" (Motor sounds "B---") = The option 5  
 "A long time flash + a short time flash" (Motor sounds "B---B") = The option 6  
 "A long time flash + 2 short times flash" (Motor sounds "B---BB") = The option 7  
 "A long time flash + 3 short times flash" (Motor sounds "B---BBB") = The option 8

2. Programmable Items list

Programmable Items	Programmable Value							
	1	2	3	4	5	6	7	8
1. Running Mode	Forward with Brake	Forward/Reverse with Brake						
2. Drag Brake Force	0%	5%	10%	15%	20%	25%	30%	40%
3. Low Voltage Cut-Off Threshold	Non-Protection	2.6V /Cell	2.8V /Cell	3.0V /Cell	3.2V /Cell	3.4V /Cell		
4. Start Mode (Punch)	Level1 (Soft)	Level2	Level3	Level4 (Very Aggressive)				
5. Maximum Brake Force	25%	50%	75%	100%				

Attention: The black colored in the above form are the default settings.

3. Programmable Items

3.1. Running Mode: With "Forward with Brake" mode, the car can go forward and brake, but cannot go backward, this mode is suitable for competition; "Forward/Reverse with Brake" mode provides backward function, which is suitable for training.

Note: "Forward/Reverse with Brake" mode uses "Double-Click" method to make the car go backward. When you move the throttle stick from forward zone to backward zone for the first time, the ESC begins to brake the motor, the motor speeds down but it is still running, not completely stopped, so the backward action is NOT happened now. When the throttle stick is moved to the backward zone again ("The 2<sup>nd</sup> click"), if the motor speed is slowed down to zero (i.e. stopped), the backward action will be occurred. The "Double-Click" method can prevent mistakenly reverse when the brake function is frequently used in steering.

3.2. Drag Brake Force: Set the amount of drag brake applied at neutral throttle to simulate the slight braking effect of a neutral brushed motor while coasting.

3.3. Low Voltage Cut-Off: The function is mainly used to prevent the Lipo battery from over discharging. The ESC monitors the battery's voltage at any time, if the voltage is lower than the threshold, the output power will be reduced to 50% in 2 seconds. Please drive to the side of racing track as soon as possible and then stop the car, the ESC will completely cut off the output power in 10 seconds. The values listed in the table refer to the cut-off threshold for each Lipo cell.

3.4. Start Mode (Also called "Punch"): Select from "Level1 (Soft)" to "Level4 (Very aggressive)" start mode as you like. Please note that if you choose "Level 4 (Very aggressive)", you should use good quality battery with powerful discharge ability, otherwise you cannot get the bursting start effect as you want. If the motor cannot run smoothly (that is: the motor is trembling), it may be caused by the weak discharge ability of the battery, please choose a better battery or increase the gear rate.

3.5. Maximum Brake Force: The ESC provides proportional brake function. The brake force is related to the position of the throttle stick. Maximum brake force refers to the force when the throttle stick is located at the top point of the backward zone. A very large brake force can shorten the brake time, but it may damage the gears.

4. Reset All Items To Default Values

At any time when the throttle is located in neutral zone (except in the throttle calibration or programming mode), hold the "SET" key for over 3 seconds, the red LED and green LED will flash at the same time, which means each programmable item has been reset to its default value. It needs to be restarted to complete the whole process.

【TROUBLE SHOOTING】

Trouble	Possible Reason	Solution
After power on, motor can't work, no sound is emitted	The connections between battery pack and ESC are not correct	Check the power connections Replace the connectors
After power on, motor can't work, but emits "beep-beep, beep-beep" alert tone. (Every "beep-beep" has a time interval of 1 second)	Input voltage is abnormal, too high or too low.	Check the voltage of the battery pack
After power on, motor can't work, but emits "beep, beep, beep" alert tone. (Every "beep" has a time interval of about 2 seconds). And the red LED solid lights	Throttle signal is abnormal	Check the transmitter and the receiver Check the wire of the throttle channel
After power on, motor can't work and the red LED blinks very quickly	The neutral point of the throttle channel is changed	Calibrate the throttle range for the ESC again, or adjust the trimmer of throttle channel (on the transmitter) to change the neutral point.
The motor runs in the opposite direction	The wire connections between ESC and the motor need to be changed	Swap any two wire connections between the ESC and the motor.
The motor suddenly stops running while in working state	The throttle signal is lost	Check the transmitter and the receiver Check the wire of the throttle channel
Random stop or restart or irregular working state	The ESC has entered the Low Voltage Protection Mode Some connections are not reliable There is strong electro magnetic interference	Replace the battery pack Check all the connections: battery pack connections, throttle signal wire, and motor connections, etc. Reset the ESC. If the function could not be resumed, you might need to move to another area to run the car.

If you got any problems with this A10 ECO speed controller please contact your local hobby shop or Absima Distributor via [www.absima.com](http://www.absima.com)

Declaration of conformity

For the products manufactured by Absima GmbH mentioned in this manual the compelling and relevant EC Directive will apply. Directive: 2004/108/EG



The following special directives will apply:

EN 61000-6-1:2007

EN 61000-6-3:2007



This symbol on the products and / or accompanying documents means the used electrical and electronic products must be at the end of their life time separated from household waste. Please take these products for the treatment, recovery and recycling to designated collection points, which will receive the devices free of charge. The proper disposal of this product, prevent any potential adverse effects on humans and the environment which could otherwise arise from inappropriate waste handling at the end of its lifetime. For more details of your nearest designated collection point, contact your local authority.

For business users in the European Union, please contact your dealer or supplier for further information if you wish to dispose electrical and electronic equipment. He holds further information ready for you. Information on disposal in other countries outside the European Union. This symbol is only valid in the European Union.

Absima GmbH Phone: +49 911 650841 30  
Gibitzenhofstrasse 127A Fax: +49 911 650841 40  
D-90443 Nürnberg E-Mail: [info@absima.com](mailto:info@absima.com)

# MANUEL D'UTILISATION



## imperméable Contrôleur de vitesse brushless sans capteur A10 ECO

### DÉCLARATION

Merci d'avoir acheté notre contrôleur de vitesse électronique (ESC). Le système d'alimentation pour le modèle RC peut être très dangereux, alors si vous plaît lire attentivement ce manuel. Dans la mesure où nous n'avons aucun contrôle sur l'utilisation, l'installation, l'application ou la maintenance correcte de nos produits, aucune responsabilité ne sera assumée ou acceptée pour tout dommage, perte ou coût résultant de l'utilisation du produit.

### 【 FEATURES 】

- Étanche à l'eau et à la poussière. L'ESC peut travailler sous l'eau pendant une courte période. (Veuillez retirer le ventilateur de refroidissement lorsque vous faites fonctionner la voiture dans l'eau, et après avoir fait fonctionner, veuillez nettoyer l'ESC, puis le sécher pour éviter l'oxydation en connecteurs en cuivre)
- Spécialement conçu pour la voiture et le camion RC, avec d'excellentes fonctionnalités de démarrage, d'accélération et de linéarité.
- Entraînez des moteurs sans balais sans capteur.
- 2 modes de fonctionnement (mode « Avant avec frein », mode « Forward/Arrière avec frein »).
- Fonction de freinage ABS proportionnelle avec 4 étapes de réglage de la force de freinage maximale, 8 étapes de réglage de la force de freinage par trainée.
- 4 modes de démarrage (« Punch » de « Soft » à « Very aggressive » pour convenir à différents châssis, pneus et pistes.
- Caractéristiques de protection multiples: Protection de coupure basse tension pour la batterie Lipo ou NiMH / Protection contre la surchauffe / Protection contre la perte de signal d'accélérateur / Protection bloquée par le moteur.
- Facilement programmé avec le bouton « SET » sur l'ESC.

### Spécifications

modèle	WP-10BLS0-RTR
Csurt./Ce circuit	50.A/300A
Résistance	0.0010 Ohm
Voiture applicable	1/10 Onroad / Hors-route
Limite du moteur	2S Lipo 6 cils NiMH
	3S Lipo 9 cils NiMH
Sur route: Tout-terrain: slalom/ou	8T 3.650
Sur route: 1TTout-terrain: 14T slalom/ou	3.650
tas	4.9 cils NiMH OU 2.3S Lipo
Rie noire Voltage de la stock Cooling Fun(Notes)	5V
BEC intégré	6V/3A (mode de commutation)
Prêt pour/Port	multiplexed avec cooling fan présent
Dimensions/ Whuit	48.5*38*32/90g

### \* Note 1 :

- Le ventilateur de refroidissement sur le WP-10BLS0-RTR est alimenté par le BEC intégré, de sorte que le ventilateur 5V est OK et il n'est pas nécessaire de considérer si la tension d'entrée est élevée ou basse.
- En outre, veuillez détacher le ventilateur de l'ESC lorsque vous utilisez le véhicule sous l'eau ou la pluie.

1. Connectez l'ESC, le moteur, le récepteur, la batterie et le servo selon le schéma suivant. Les fils "+", "-" et "G" de l'ESC sont reliés au bloc-batterie, et #A, #B et #C sont connectés aux fils du moteur. Le bouton « SET » est utilisé pour programmer l'ESC. Le câble de commande de l'ESC (fils trio de couleur noire, rouge et blanche) est connecté au canal d'accélérateur du récepteur (généralement CH2). Les #A, #B, #C fils de l'ESC peuvent être reliés librement aux fils du moteur (sans aucun ordre). Si le moteur tourne dans la direction opposée, veuillez échanger deux connexions de fil.

Remarque: Vous pouvez utiliser l'émetteur pour régler le canal d'accélérateur à

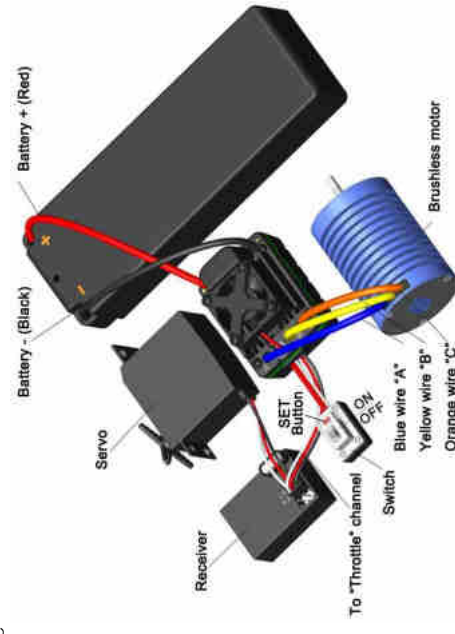



la direction "inverse", puis le moteur fonctionnera en sens inverse. Veuillez calibrer à nouveau la plage d'accélérateur après avoir changé la direction du canal d'accélérateur.

2. Réglage de la plage d'accélérateur (étalonnage de la plage d'accélérateur)

Afin que l'ESC corresponde à la plage d'accélérateurs, vous devez réétalonner lorsque vous commencez à utiliser un nouvel ESC, ou un nouvel émetteur, ou après avoir modifié les paramètres de la position neutre du canal de l'accélérateur, du VTT ou de l'EPA. L'ESC ne peut pas fonctionner correctement.

Il y a 3 points à régler, ils sont le point supérieur de « en avant », « en arrière », « le point neutre. Les images suivantes montrent comment définir la plage d'accélérateur avec un émetteur.

A) Éteignez l'ESC, allumez l'émetteur, réglez la direction du canal des gaz sur "REV", réglez la valeur "EPA/ATV" du canal des gaz sur "100%" et désactivez la fonction de freinage "ABS" de votre émetteur (Fasc2) B) Maintenez la touche « SET » enfoncée, puis allumez l'ESC, lorsque la LED rouge commence à clignoter, relâchez immédiatement la touche. (Veuillez vérifier l'image sur le côté droit)

C) Réglez les 100IS points selon les étapes indiquées dans l'image sur le côté droit. 1) Point neutre 2) Point final de la direction avant 3) Point final de la direction arrière D) Lorsque le processus d'étalonnage est terminé, le moteur peut être démarré après 3 secondes.

Remarque 2: Si vous ne relâchez pas la touche "SET" après que la LED rouge commence à clignoter, l'ESC entrera en mode programmation. Dans ce cas, veuillez étalonner l'ESC et recalibrer la plage des gaz à partir de l'étape A à l'étape D.

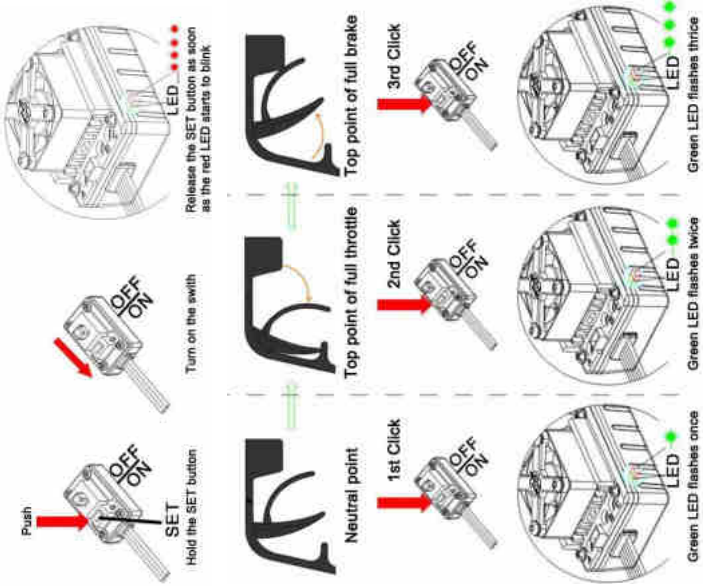

3. L'état du voyant en cours d'exécution normal

- a) Lorsque le manche d'accélérateur est dans la plage neutre, ni la LED rouge ni la LED verte ne s'allument.
b) Lorsque la voiture avance, la LED rouge s'allume solidement: la LED verte s'allume également lorsque le manche de l'accélérateur est en position supérieure (100% de l'accélérateur).
c) Lorsque la voiture freine, la LED rouge s'allume solidement: la LED verte s'allume également lorsque le manche de l'accélérateur est en position inférieure et que la force de freinage maximale est réglée à 100%.
d) Lorsque la voiture fait marche arrière, la LED rouge solidement light.

TONALITÉ D'ALERTE

- 1. Tension d'entrée tonalité d'alerte anormale: L'ESC commence à vérifier la tension d'entrée lors de la mise sous tension, si elle est hors de la plage normale, une telle tonalité d'alerte sera émise: « bip-bip », bip-bip ». (Il y a un intervalle de temps de 1 seconde entre chaque tonalité « bip-bip-« ).
2. Signal d'accélérateur tonalité d'alerte anormale: Lorsque l'ESC ne peut pas détecter le signal d'accélérateur normal, une telle tonalité d'alerte sera émise: « bip- bip », bip- » (Il y a un intervalle de temps de 2 secondes entre chaque tonne « bip- » e).

FONCTION DE PROTECTION

- 1. Protection contre la coupure basse tension: Si la tension d'une batterie Lipo est inférieure au seuil pendant 2 secondes, l'ESC coupera la puissance de sortie. Veuillez noter que l'ESC ne peut pas être redémarré si la tension de chaque lipocelle est inférieure à 3.5V. Pour les batteries NiMH, si la tension de l'ensemble de la batterie NiMH est supérieure à 9.0V mais inférieure à 12V, elle sera considérée comme une Lipo 3S; Si elle est inférieure à 9.0V, elle sera considérée comme un 2S Lipo. Par exemple, si la batterie NiMH est de 80V et que le seuil est défini sur 2,6V/cellule, elle est considérée comme une lipo 2S et le seuil de coupure basse tension pour cette batterie NiMH est de 2,6\*2 =5.2V.
2. Protection contre la surchauffe: Lorsque la température de l'ESC dépasse un seuil prédéfini d'usine pendant 5 secondes, l'ESC coupe la puissance de sortie. Vous pouvez désactiver la fonction de protection contre la surchauffe pour la course de compétition.

3. Protection contre la perte du signal d'accélérateur: L'ESC coupera la puissance de sortie si le signal d'accélérateur est perdu pendant 0,2 seconde.

PROGRAMMEZ LE CES

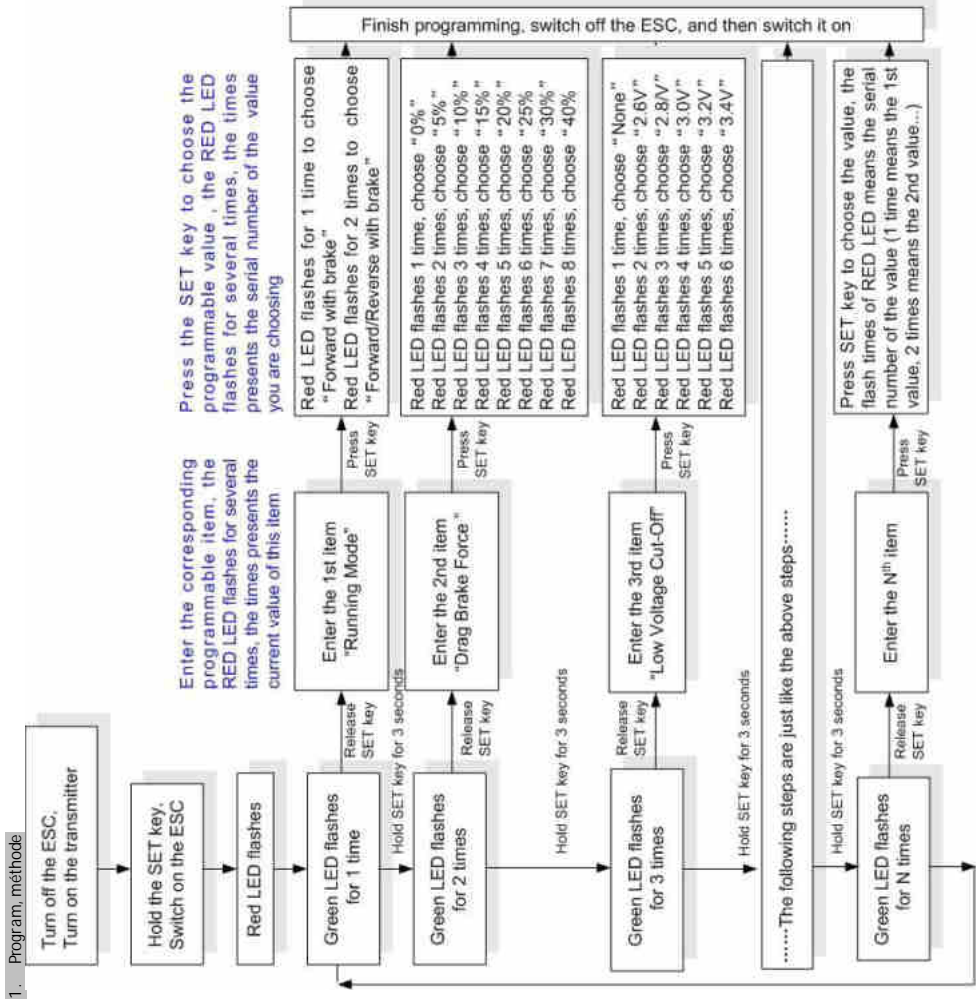

note:

- Dans le processus de programmation, le moteur émettra une tonalité « bip » lorsque la LED clignote. Le 5<sup>e</sup> élément programmable est représenté par 5 bips courts (c'est-à-dire « BBBBB »).
• Pour les options de chaque élément programmable, nous utilisons un flash de longue durée et un long ton « bip- » pour représenter le nombre « 5 », il est donc facile d'identifier les options avec de grands nombres.
Par exemple, si le voyant clignote comme suit :
"Un long flash" (Le moteur sonne "B....") = L'option 5
« Un flash de longue durée + un flash de courte durée » (Le moteur sonne « B---B ») = L'option 6
« Un flash prolongé + 2 clignotements courts » (Le moteur sonne « B---BB ») = L'option 7
« Un flash prolongé + 3 clignotements courts » (Le moteur sonne « B---BBB ») = L'option 8

2. Liste d'éléments programmables

programmable Articles	Valeur programmable							
	1	2	3	4	5	6	7	8
1. Mode d'exécution	Vers l'avant avec frein	Avant/Marche arrière avec frein						
2. Force de freinage de rampe	0%	5%	10%	15%	20%	25%	30%	40%
3. Seuil de coupure basse tension	Non-protection	2,6 V /Cellule	2,8 V /Cellule	3,0 V /Cellule	3,2 V /Cellule	3,4 V /Cellule		
4. Mode de démarrage	Niveau1 (logique)	Niveau2	Niveau3	Niveau4 (trés agressif)				
5. Force de freinage maximale	25%	50%	75%	100%				

Attention: Le noir coloré dans le formulaire ci-dessus sont les paramètres par défaut.

3. Éléments programmables

3.1. Mode de course: Avec le mode « Avant avec frein », la voiture peut aller de l'avant et freiner, mais ne peut pas revenir en arrière, ce mode est adapté à la compétition; Le mode « Avant / Marche arrière avec frein » fournit une fonction arrière, qui convient à l'entraînement.

Note: ' Forward/Reverse with Brake' mode uses ' Double-Click' method to make the car go backward.

Lorsque vous déplacez le bâton d'accélérateur de la zone avant à la zone arrière pour la première fois, l'ESC commence à freiner le moteur, le moteur accélère vers le bas, mais il est toujours en cours d'exécution, pas complètement arrêté, de sorte que l'action vers l'arrière ne se produit pas maintenant. Lorsque le bâton d'accélérateur est déplacé vers la zone arrière à nouveau (Le 2<sup>nd</sup> « clic »), si la vitesse du moteur est ralentie à zéro (c'est-à-dire arrêté), l'action vers l'arrière se produira. La méthode « Double-Click » peut empêcher

la marche arrière par erreur lorsque la fonction de freinage est fréquemment utilisée dans la direction.

3.2. Force de freinage de rampe: Réglez la quantité de frein de rampe appliquée à l'accélérateur neutre pour simuler le léger effet de freinage d'un moteur brossé neutre en roue libre.

3.3. Coupure basse tension: La fonction est principalement utilisée pour empêcher la batterie Lipo de trop décharger. L'ESC surveille la tension de la batterie à tout moment, si la tension est inférieure au seuil, la puissance de sortie sera réduite à 50% en 2 secondes. Si vous plait conduire à côté de la piste de course dès que possible, puis arrêter la voiture, l'ESC coupera complètement la puissance de sortie en 10 secondes. Les valeurs répertoriées dans le tableau se réfèrent au seuil de coupure pour chaque cellule Lipo.

3.4. Start Mode (Also called 'Punch'): Sélectionnez de "Level 1 (Soft)" à "Level 4 (Very aggressive)" start mode as you like. Please note that if you choose "Level 4 (Very aggressive)", you should use good quality battery with powerful discharge ability otherwise you cannot get the bursting start effect as you want. Si le moteur ne peut pas fonctionner de manière satisfaisante (c'est-à-dire: le tremblage), il peut être utilisé de manière à utiliser le weak discharge ability of the battery plaidierle chok d'un ils agit d'un taux d'augmentation de l'importance.

3.5. Force de freinage maximale: L'ESC assure une fonction de freinage proportionnelle. La force de freinage est liée à la position du manche de la manette des gaz. La force de freinage maximale fait référence à la force lorsque le manche de la manette des gaz est situé au point supérieur de la zone arrière. Une force de freinage très importante peut raccourcir le temps de freinage, mais elle peut endommager les engrenages.

4. Réinitialiser tous les éléments aux valeurs par défaut  
 À tout moment lorsque l'accélérateur est situé en zone neutre (sauf en mode d'éclat ou de programmation de l'accélérateur), maintenez la touche « SET » enfoncée pendant plus de 3 secondes, la LED rouge et la LED verte clignoteront en même temps, ce qui signifie que chaque élément programmable a été réinitialisé à sa valeur par défaut. Il doit être redémarré pour terminer l'ensemble du processus.

DÉPANNAGE

problème	Raison possible	solution
Après la mise sous tension, le moteur ne peut plus fonctionner, aucun son n'est émis	Les connexions entre le bloc-batterie et l'ESC ne sont pas correctes	Vérifiez les connexions d'alimentation Remplacez les connecteurs par le connecteur.
Après la mise sous tension, le moteur ne peut pas fonctionner, mais émet une tonalité d'alerte « bip-bip, bip-bip ». (Chaque « bip-bip » a un intervalle de temps de 1 seconde.)	La tension d'entrée est anormale, trop élevée ou trop basse.	Vérifiez la tension de la batterie
Après la mise sous tension, le moteur ne peut pas fonctionner, mais émet une tonalité d'alerte « bip, bip, bip ». (Chaque « bip » a un intervalle de temps d'environ 2 secondes). Et les lumières so lides LED rouges	Le signal de l'accélérateur est anormal	Vérifier le le émetteur et le fil de récepteur Vérifier le le canal
Après la mise sous tension, le moteur ne fonctionne pas et la LED rouge clignote très rapidement	Le point neutre du canal d'accélérateur est modifié	Etaler à nouveau la plage de manettes des gaz pour l'ESC, ou régler le découpage du canal de l'accélérateur (sur l'émetteur) pour changer le point neutre.
Le moteur tourne dans la direction opposée	Les connexions de fil entre l'ESC et le moteur doivent être changées	Remplacez deux connexions métalliques quelconques entre l'ESC et le moteur.
Le moteur s'arrête soudainement en S' arrête	Le signal d'accélérateur est perdu	Vérifier le le émetteur et le fil de récepteur Vérifier le le canal
Arrêt ou redémarrage aléatoire ou état de fonctionnement irrégulier	L'ESC est passé en mode de protection basse tension Certains connexions sont faibles Il y a de fortes interférences électromagnétiques	Remplacez la batterie (battery pack). Vérifiez toutes les connexions: connexions de batterie, fil de signal d'accélérateur, et connexions de moteur, etc. Réinitialisez l'ESC. Si la fonction n'a pas pu être reprise, vous devrez peut-être passer à une autre zone pour exécuter la voiture.

Si vous avez des problèmes avec ce contrôleur de vitesse A10 ECO, veuillez contacter votre magasin de loisirs local ou votre distributeur Absima via [www.absima.com](http://www.absima.com)

Déclaration de conformité  
 Pour les produits fabriqués par Absima GmbH mentionnés dans ce manuel, la directive ce convaincante et pertinente s'appliquera: Directive: 2004/108/EG



Les directives spéciales suivantes s'appliqueront:

EN 61000-6-1:2007  
 EN 61000-6-3:2007



Ce symbole sur les produits et/ou les documents d'accompagnement signifie que les produits électriques et électroniques usagés doivent être en fin de vie séparés des déchets ménagers. Veuillez apporter ces produits pour le traitement, la récupération et le recyclage à la collecte désignée

et l'environnement qui pourrait autrement résulter d'un traitement inapproprié des déchets en fin de vie. Pour plus de détails sur votre point de collecte désigné le plus proche, contactez votre autorité locale.  
 Pour les utilisateurs professionnels dans l'Union européenne, veuillez contacter votre revendeur ou fournisseur pour plus d'informations si vous souhaitez vous débarrasser d'équipements électriques et électroniques pour vous. Informations sur l'élimination dans d'autres pays hors de l'Union européenne. Ce symbole n'est valable que dans l'Union européenne.

Absima GmbH  
 Goltzendorfsrasse 127A  
 D-90443 Nuremberg  
 Téléphone : +49 911 650841 30  
 Fax: +49 911 650841 40  
 E-Mail: [info@absima.com](mailto:info@absima.com)

**ADOB 1H**

1:10 SCALE 4WD ELECTRIC DESERT BUGGY

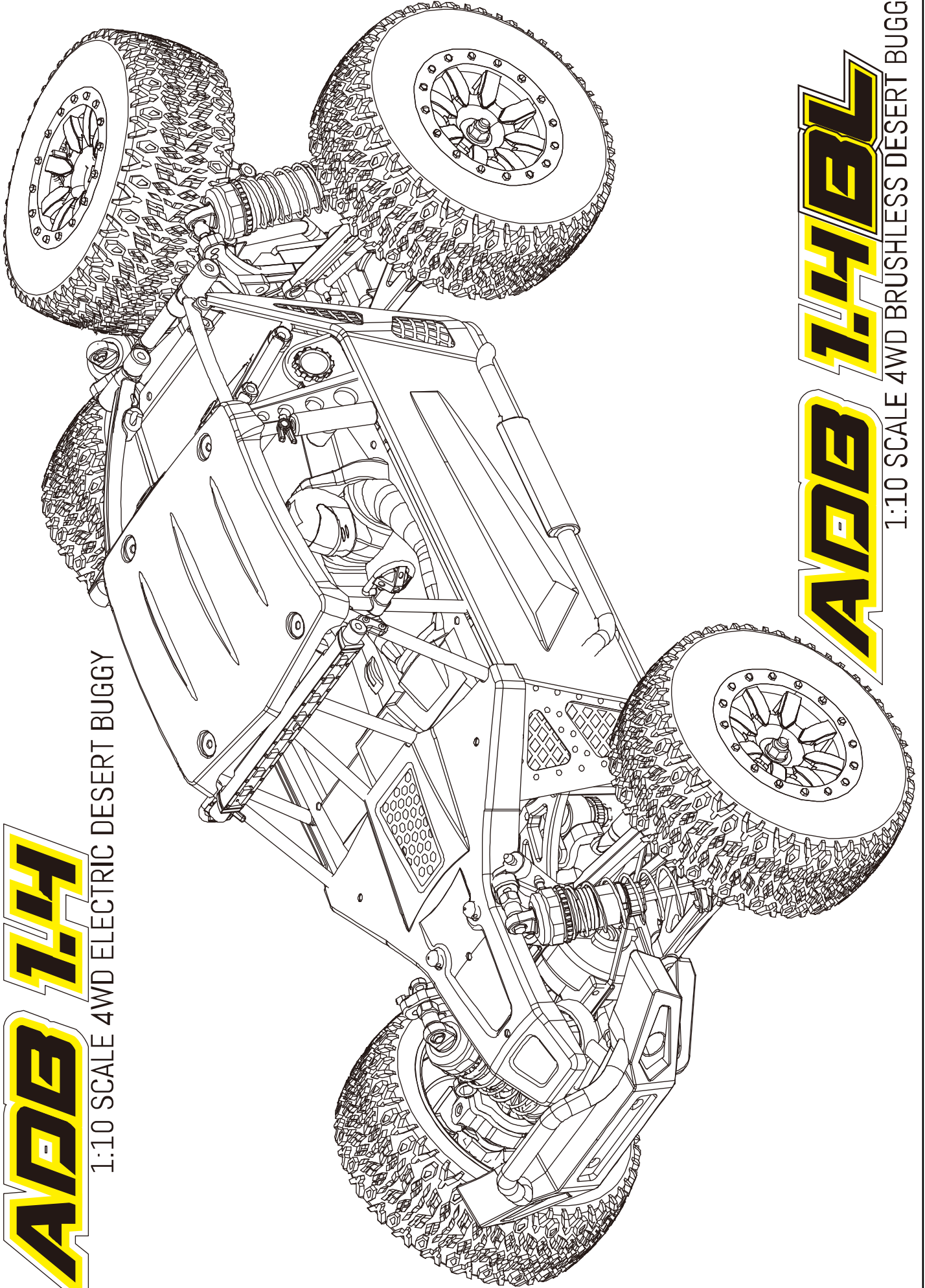

**ADOB 1HBL**

1:10 SCALE 4WD BRUSHLESS DESERT BUGGY

# EXPLOSION VIEW

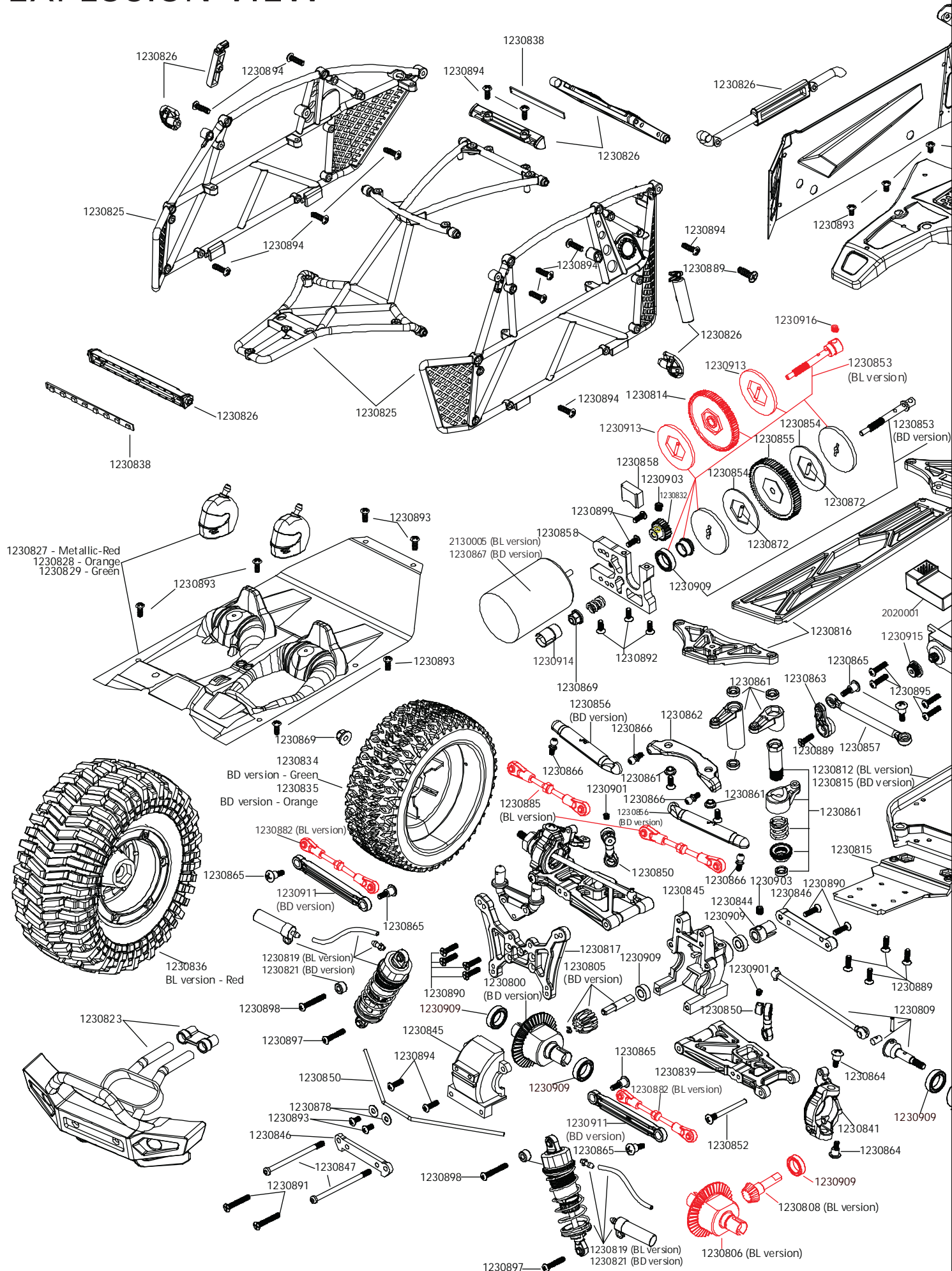

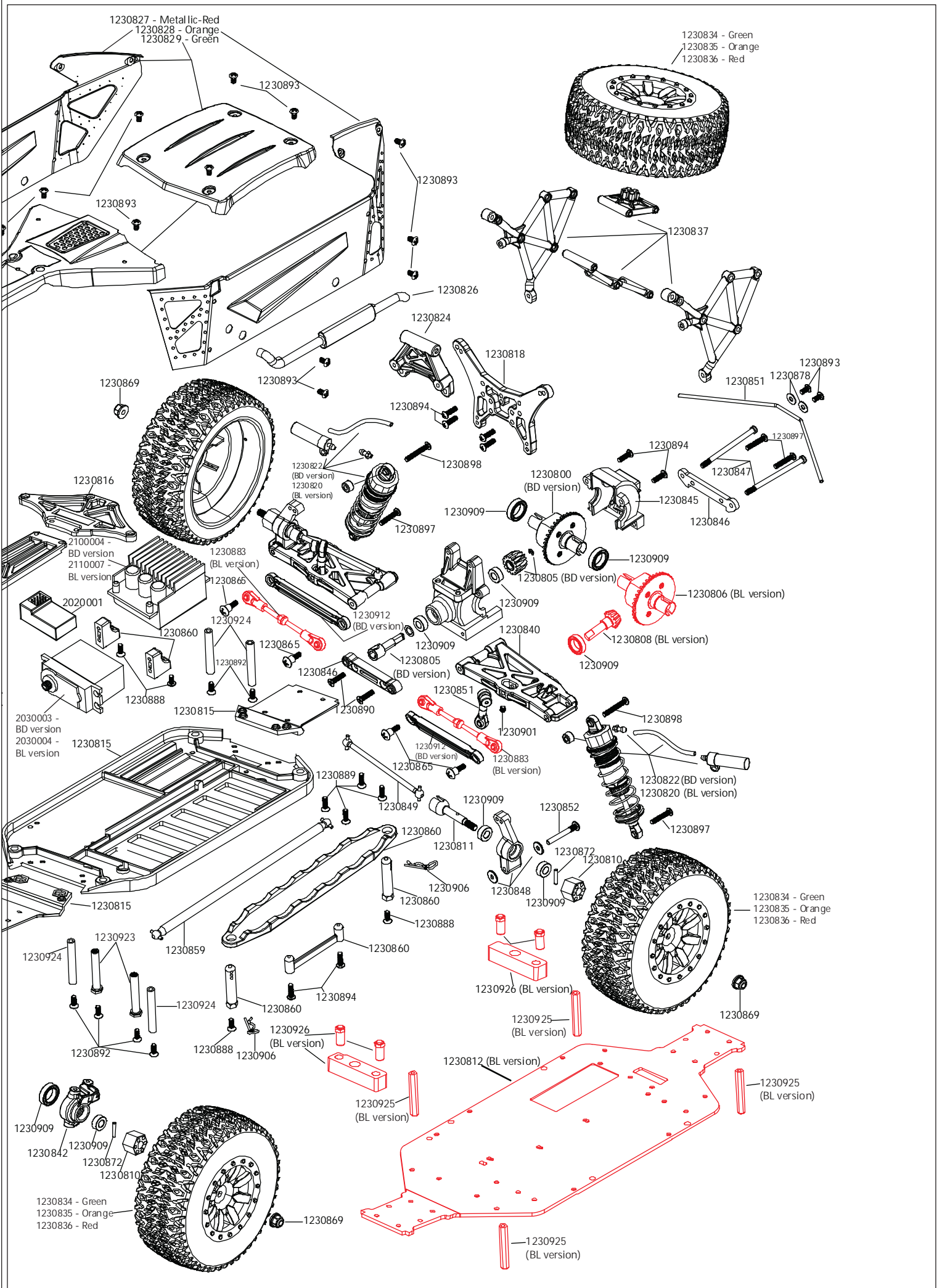

# Spare parts list

Complete Differential Set

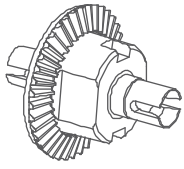

1230800

Differential metal Gear 38T

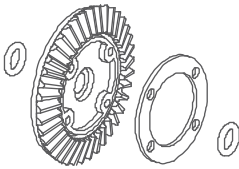

1230801

Differential plastic case

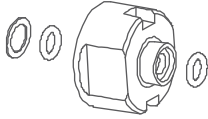

1230802

Differential Gear Set (4)

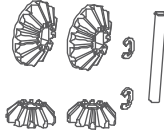

1230803

Differential outdrive F+R

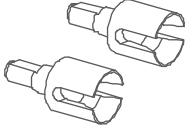

1230804

Diff. Pinion Gear 13T (2)

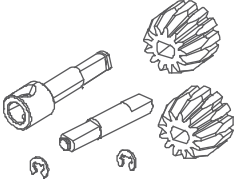

1230805

Diff. set for Brushless version

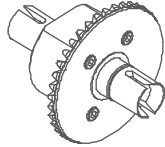

1230806

Diff. Alu. Gear 38T

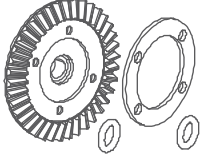

1230807

Diff. Alu. Pinion Gear 10T (2)  
for Brushless version

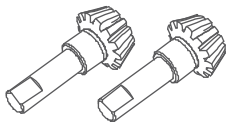

1230808

Gear box Outdrive F



1230844

Gear box plastic out cover Set

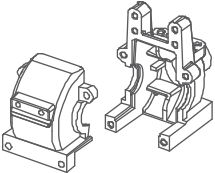

1230845

Suspension Arm Hing Pin Brace  
F+R

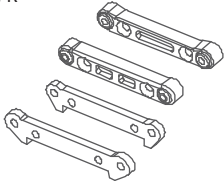

1230846

Hinge Pin 3\*30 (4)

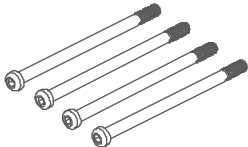

1230847

Front suspension arm set (2)

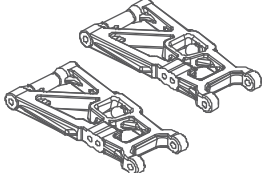

1230839

Rear suspension arm set (2)

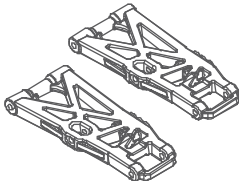

1230840

Universal Drive Shaft (2)

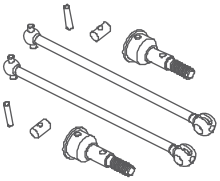

1230809

Steering Knuckle (2)

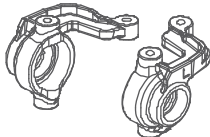

1230842

C-Hubs (2)

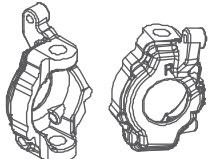

1230841

Wheel hex. nuts (4)

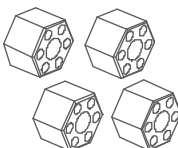

1230810

Rear Hubs set (2)

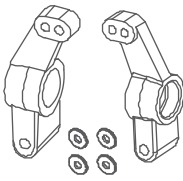

1230848

Rear hub outdrive shaft (2)

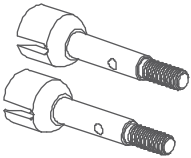

1230811

Drive shafts (2)

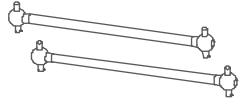

1230849

Front Sway Bar set

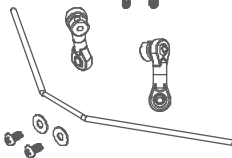

1230850

Rear Sway Bar set

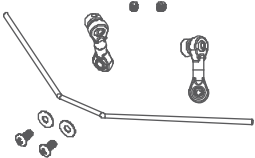

1230851

Lower Suspension Pins F+R

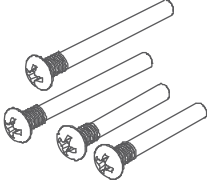

1230852

Front upper Rod Set 1°/2°/3°

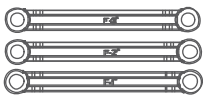

1230911

Rear upper Rod Set 1°/2°/3°

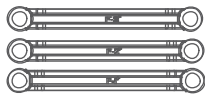

1230912

Plastic chassis plate set

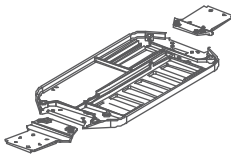

1230815

Alu. chassis plate  
for Brushless version

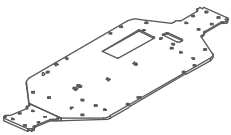

1230812

Alu. post (4)  
for brushless version

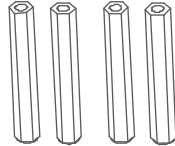

1230925

Servo Saver Post (2)

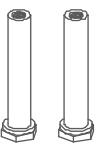

1230923

Plastic post (4)

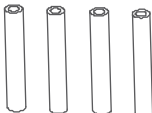

1230924

Plastic main gear with slipper  
clutch

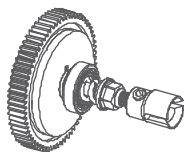

1230853

Alu. main gear with slipper  
clutch for brushless version

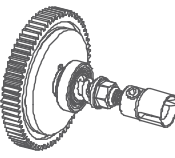

1230813

Asbestos friction paper (4)



1230854

# Spare parts list

Friction plate -copper (4)  
for Brushless version



1230913

Plastic Reduction Gear

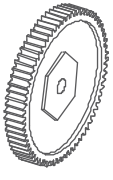

1230855

Slippe clutch shaft outride

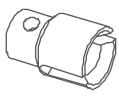

1230914

Alu. Reduction Gear  
for brushless version

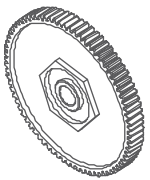

1230814

Alu. Motor Mount set

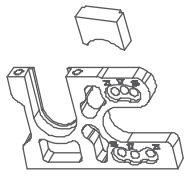

1230858

Alu. Center Driving Shaft

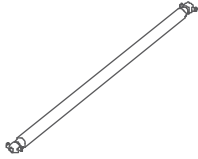

1230859

Battery Tray and Posts set

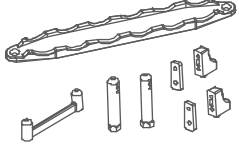

1230860

Plastic steering Rod (2)

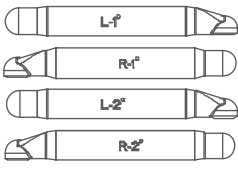

1230856

Servo Saver + Steering arm

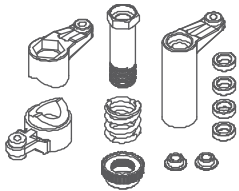

1230861

Plastic steering connecting plate

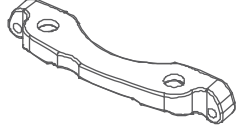

1230862

Steering Servo Turnbuckle -  
Plastic

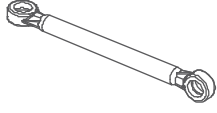

1230857

Plastic servo horn

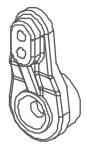

1230863

Upper chassis plate

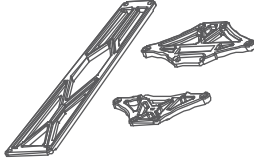

1230816

Alu. Front shock Tower

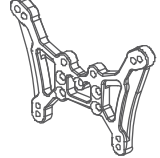

1230817

Alu. rear shock Tower

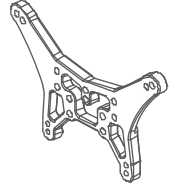

1230818

Alu. Front Damper set (2)  
for brushless version

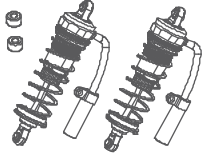

1230819

Alu. Rear Damper set (2)  
for brushless version

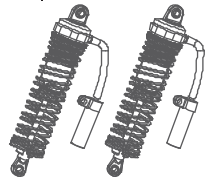

1230820

Front Damper set (2)

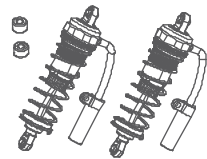

1230821

Rear Damper set (2)

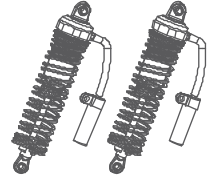

1230822

Front Damper Springs (2)

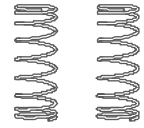

1230918

Rear Damper Springs (2)

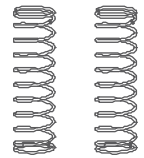

1230919

Front shock shaft (2)



1230921

Rear shock shaft (2)

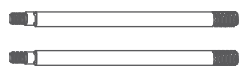

1230922

Damper plastic spare part set

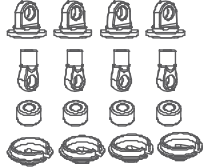

1230920

Servo Crankset (4)



1230915

Front upper linkage rods, 70mm  
for brushless version

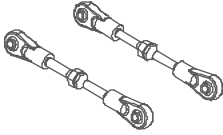

1230882

Rear upper linkage rods, 78 mm  
for brushless version

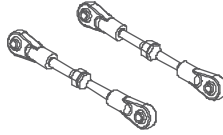

1230883

Steering linkage turnbuckle,  
63mm for brushless version

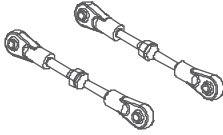

1230885

Spare Tire plastic mount

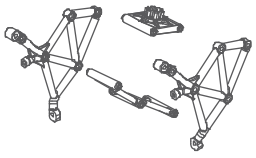

1230837

Battery holder set  
for brushless version

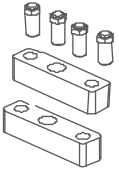

1230926

Front Bumper

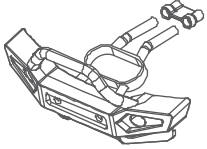

1230823

Body post set

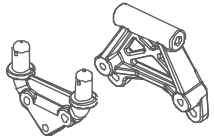

1230824

Plastic rolling Rack set

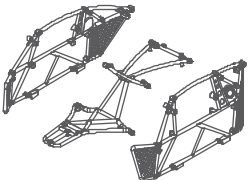

1230825

Plastic body Decoration  
accessories Set

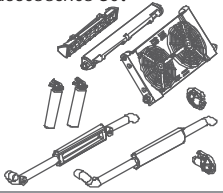

1230826

Spare tank for Damper

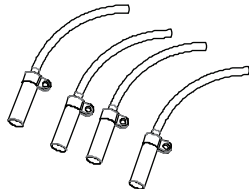

1230917

# Spare parts list

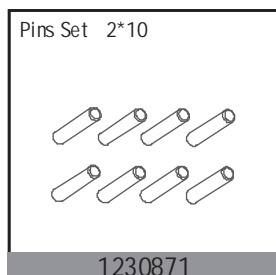
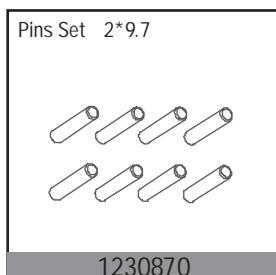
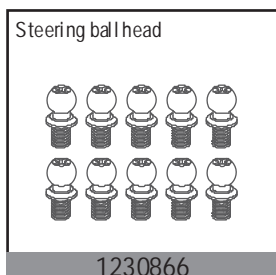
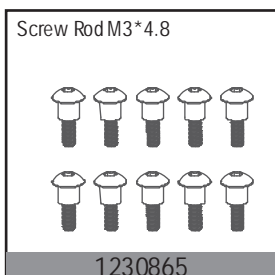
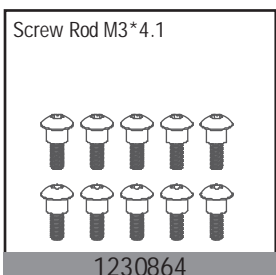
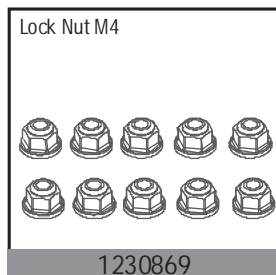
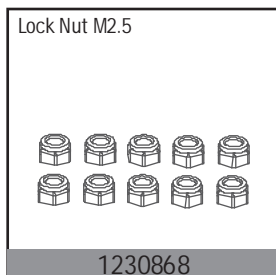
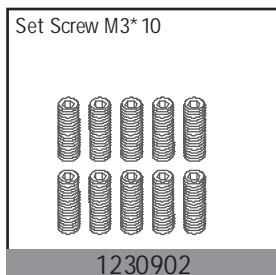
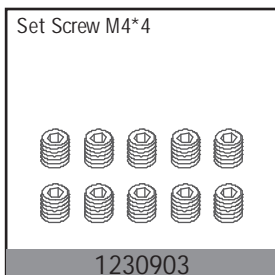
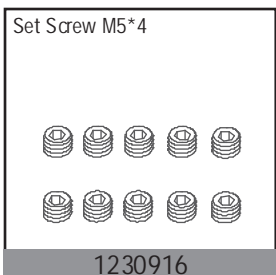
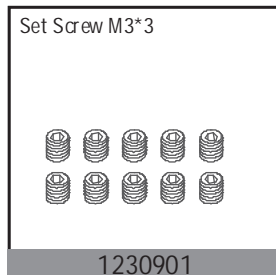
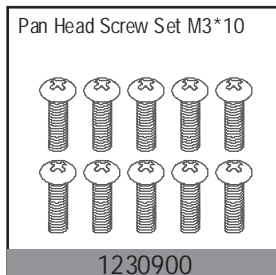
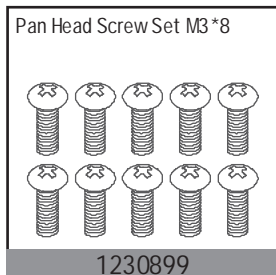
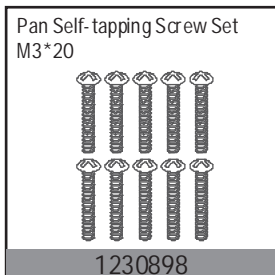
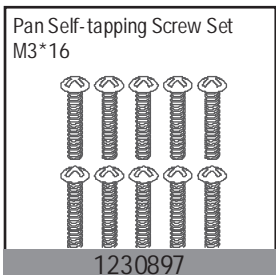
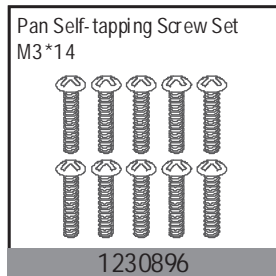
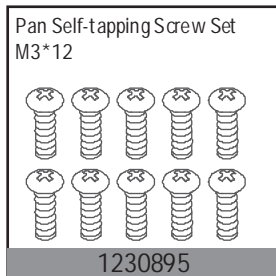
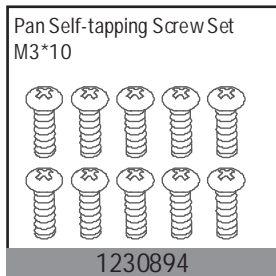
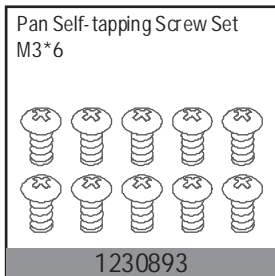
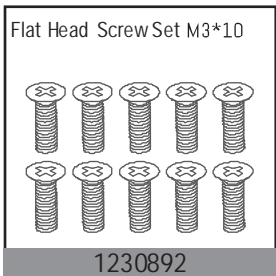
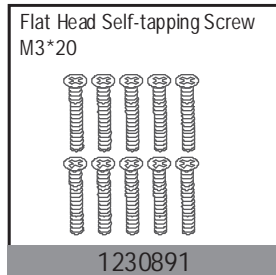
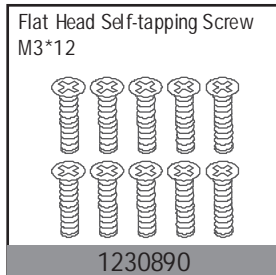
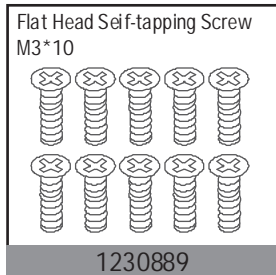
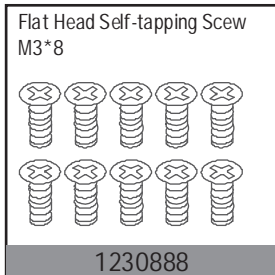
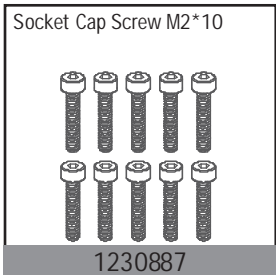
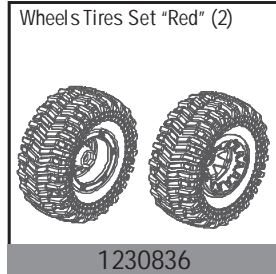
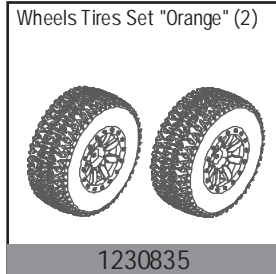
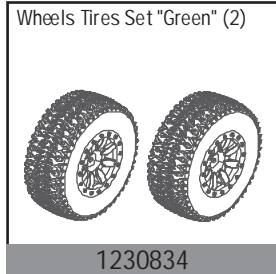
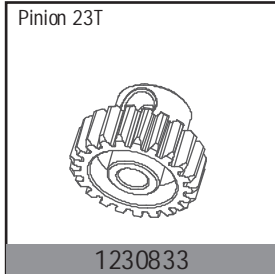
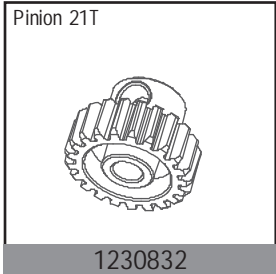
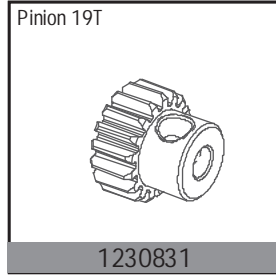
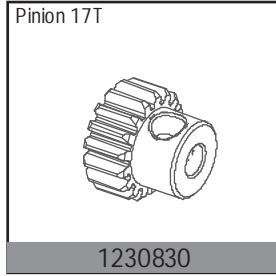
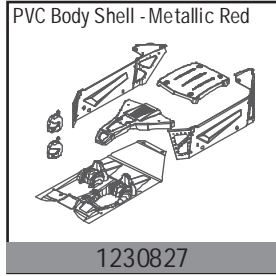
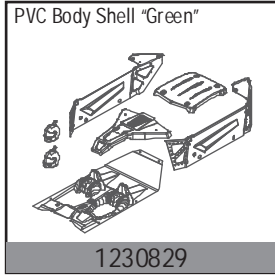
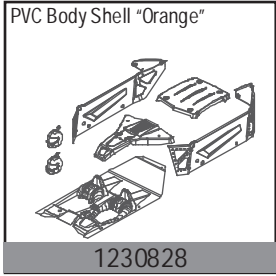



# Spare parts list

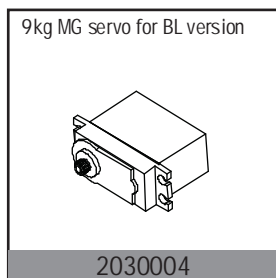
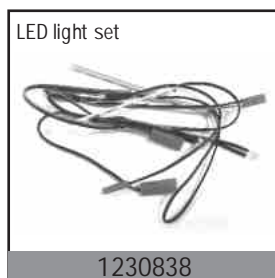
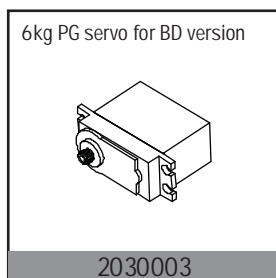
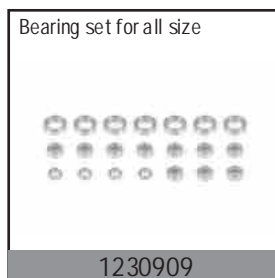
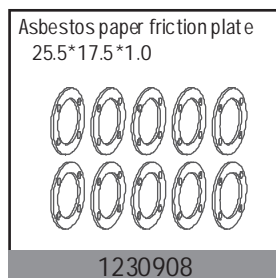
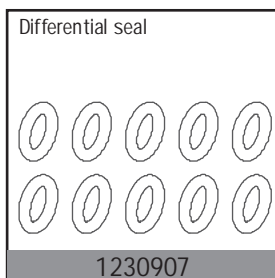
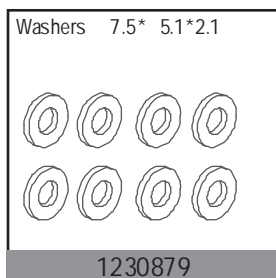
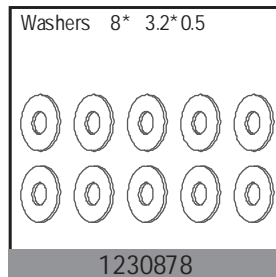
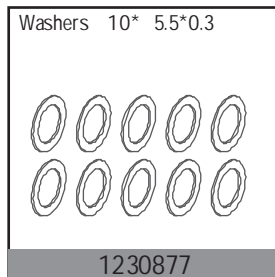
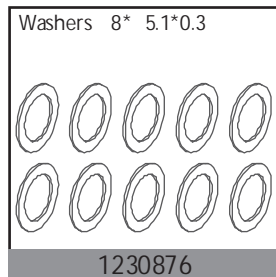
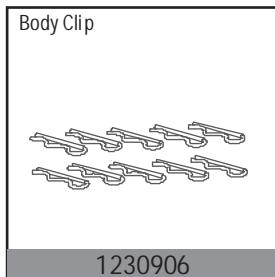
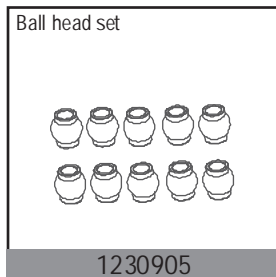
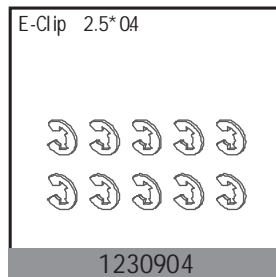
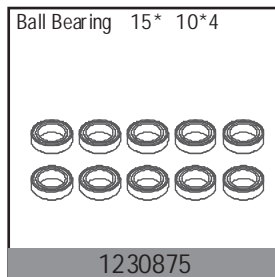
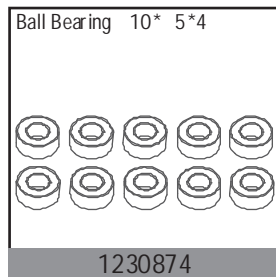
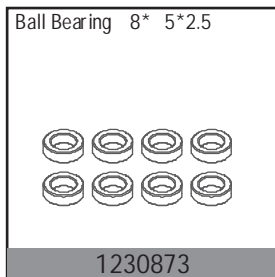
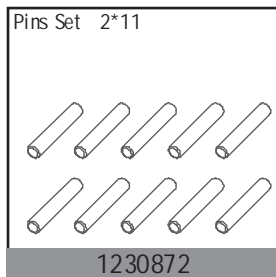

## Upgrade Part List / Tuningteile

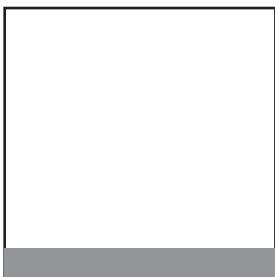

More add-on and tuning parts you will find at:  
Mehr Anbau- und Tuningteile finden Sie unter:

Vous trouverez d'autres modules complémentaires et pièces de réglage à l'adresse suivante:

[www.absima.com](http://www.absima.com)

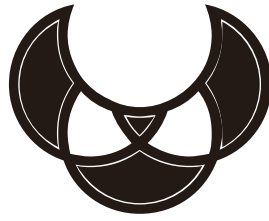

**ABSiMA**

Absima GmbH  
Gibitzenhofstr. 127a RG  
90443 Nürnberg  
Germany

Web: [www.absima.com](http://www.absima.com)