



S2100 Dual Port AC Smart Charger (2× 100W)



Instruction Manual
Bedienungsanleitung
Manuel d'utilisation
Manuale di Istruzioni



HINWEIS

Alle Anweisungen, Garantien und anderen zugehörigen Dokumente können im eigenen Ermessen von Horizon Hobby, LLC, jederzeit geändert werden. Die aktuelle Produktliteratur finden Sie auf horizonhobby.com unter der Registerkarte „Support“ für das betreffende Produkt.

Spezielle Bedeutungen

Die folgenden Begriffe werden in der gesamten Produktliteratur verwendet, um auf unterschiedlich hohe Gefahrenrisiken beim Betrieb dieses Produkts hinzuweisen:

WARNUNG: Wenn diese Verfahren nicht korrekt befolgt werden, ergeben sich wahrscheinlich Sachschäden, Kollateralschäden und schwere Verletzungen ODER mit hoher Wahrscheinlichkeit oberflächliche Verletzungen.

ACHTUNG: Wenn diese Verfahren nicht korrekt befolgt werden, ergeben sich wahrscheinlich Sachschäden UND die Gefahr von schweren Verletzungen.

HINWEIS: Wenn diese Verfahren nicht korrekt befolgt werden, können sich möglicherweise Sachschäden UND geringe oder keine Gefahr von Verletzungen ergeben

Nicht geeignet für Kinder unter 14 Jahren. Dies ist kein Spielzeug.

 **WARNUNG:** Lesen Sie die GESAMTE Bedienungsanleitung, um sich vor dem Betrieb mit den Produktfunktionen vertraut zu machen. Wird das Produkt nicht korrekt betrieben, kann dies zu Schäden am Produkt oder persönlichem Eigentum führen oder schwere Verletzungen verursachen.

Dies ist ein hochentwickeltes Hobby-Produkt. Es muss mit Vorsicht und gesundem Menschenverstand betrieben werden und benötigt gewisse mechanische Grundfähigkeiten. Wird dieses Produkt nicht auf eine sichere und verantwortungsvolle Weise betrieben, kann dies zu Verletzungen oder Schäden am Produkt oder anderen Sachwerten führen. Dieses Produkt eignet sich nicht für die Verwendung durch Kinder ohne direkte Überwachung eines Erwachsenen. Versuchen Sie nicht ohne Genehmigung durch Horizon Hobby, LLC das Produkt zu zerlegen, es mit inkompatiblen Komponenten zu verwenden oder auf jegliche Weise zu erweitern. Diese Bedienungsanleitung enthält Anweisungen für Sicherheit, Betrieb und Wartung. Es ist unbedingt notwendig, vor Zusammenbau, Einrichtung oder Verwendung alle Anweisungen und Warnhinweise im Handbuch zu lesen und zu befolgen, damit es bestimmungsgemäß betrieben werden kann und Schäden oder schwere Verletzungen vermieden werden.

GARANTIE REGISTRIERUNG

Registrieren Sie bitte Ihr Produkt unter www.spektrumrc.com/registration.

Inhaltsverzeichnis

Allgemeine Warnhinweise zum Laden der Akkus	8	Menü System Settings [Systemeinstellungen]	11
Spezifikationen	9	Ladefehler	11
Schaltplan	9	Optionale Bauteile	12
Steuerung des Ladegeräts	10	Garantie und Service Informationen	12
Betrieb des Ladegeräts	10	Kontaktinformationen zu Garantie und Service	13
Ladeanzeige	11	Rechtliche Informationen für die Europäische Union	13

HINWEIS: Diese Anwendung ist nicht geeignet für Personen mit reduzierter physikalischer Sensorik oder eingeschränkten mentalen Fähigkeiten oder mangelhafter Erfahrung, solange sie nicht unter Aufsicht und Anleitung einer für ihre Sicherheit verantwortlichen Person stehen.

 **GEFAHR!** Folgen Sie bitte sorgfältig diesen Anweisungen um das Kurzschluss- oder Brandrisiko zu minimieren.

Allgemeine Warnhinweise zum Laden der Akkus

 **WARNUNG:** Unaufmerksamkeit oder falscher Gebrauch des Produktes in Zusammenhang mit den folgenden Warnungen kann zu Fehlfunktionen, elektrischen Störungen, große Hitzeentwicklung, FEUER, und tödlichen Verletzungen und Sachbeschädigungen führen.

- **LASSEN SIE DAS NETZGERÄT, LADEGERÄT UND AKKU NIEMALS UNBEAUFICHTIGT WÄHREND DES BETRIEBES.**
- **VERSUCHEN SIE NIEMALS TIEFENTLADENE, BESCHÄDIGTE ODER NASSE AKKUS ZU LADEN.**
- Laden Sie niemals Akkupacks, die aus verschiedenen Zellentypen bestehen.

- Lassen Sie niemals Kinder unter 14 Jahren Akkus laden.
- Laden Sie niemals Akkus in extremer Hitze oder Kälte oder in direkter Sonneneinstrahlung.
- Laden Sie keine Akkus dessen Kabel beschädigt, punktiert oder gekürzt ist.
- Schließen Sie niemals das Ladegerät an wenn das Kabel punktiert oder gekürzt ist.
- Schließen Sie niemals das Ladegerät an eine 12 Volt Autobatterie bei laufendem Motor an.
- Versuchen Sie niemals das Ladegerät auseinander zu bauen oder ein beschädigtes Ladegerät in Betrieb zu nehmen.

- Schließen Sie nie das Ladegerät an eine AC und eine DC Stromquelle gleichzeitig an.
- Schließen Sie niemals den DC Eingang an eine AC Stromquelle an.
- Benutzen Sie ausschließlich wiederaufladbare Akkus die für das Laden mit diesem Ladegerät auch geeignet sind.
- Überprüfen Sie immer den Akku vor dem Laden.
- Halten Sie den Akku fern von Materialien die von Hitze beeinflusst werden können.
- Beobachten Sie immer den Ladevorgang und halten einen Feuerlöscher zu jeder Zeit bereit.
- Beenden Sie sofort den Ladevorgang wenn der Akku zu heiß zum Anfassen werden sollte, oder seine Form (anschwellen) verändert.
- Schließen Sie erst das Ladekabel am Ladegerät an und dann den Akku, um ein verpolen der Anschlüsse zu vermeiden. Trennen Sie die Verbindung nach dem Laden in umgekehrter Reihenfolge.
- Schließen Sie immer die positiven roten (+) Anschlüsse und negativen schwarzen (-) Anschlüsse korrekt an.
- Trennen Sie nach dem Laden den Akku vom Ladegerät und lassen das Ladegerät zwischen den Ladevorgängen abkühlen.
- Laden Sie immer in gut belüfteten Bereichen.
- Beenden Sie bei Fehlfunktionen sofort alle Prozesse und kontaktieren Horizon Hobby.

! WARNUNG: Lassen Sie niemals das Ladegerät unbeaufsichtigt. Überschreiten Sie niemals den maximalen Ladestrom. Laden Sie niemals nicht-geeignete Akkus oder Akkus im falschen Mode. Falsch- oder Fehlbedienung kann zu großer Hitze, Feuer oder tödlichen Verletzungen führen.

! ACHTUNG: Bitte stellen Sie immer sicher, dass die verwendeten Akkus mit den Spezifikationen des Ladegerätes übereinstimmen und die Einstellungen des Ladegerät korrekt eingestellt sind. Ein Nichtbefolgen kann zu großer Hitze und weiteren Fehlfunktionen führen, die zu Personen- oder Sachschäden führen können. Bitte kontaktieren Sie Horizon Hobby oder einen autorisierten Händler wenn Sie Fragen zur Akkukompatibilität haben.

Spezifikationen

Ausgangsportanschluss	iC3 (EC3-kompatibel)
Eingangsspannung (Netzteil erforderlich)	Wechselstrom 100–240V
Ladestrom	0,1–12,0A (jeder Anschluss)
Entladestrom	0,1–3,0A (jeder Anschluss)
Max. Ladeleistung	200W
Max. Entladeleistung	5W (jeder Anschluss)

Ausgleichsstrom	1A/Zelle
Ausgleichszellen	1–6S (jeder Anschluss)
Unterstützte Akkutypen (Anzahl der Zellen)	LiFe/LiIon/LiPo/LiHv (1–6S)
	NiMH/Cd (1–16S)
	Pb (1–12S)
Anzeige	2,4 Zoll 320 × 240 IPS LCD
Betriebstemperatur	0–40°C (32–104°F)

Schaltplan

A	Anzeige
B	Kanalwahl Tasten
C	Touchmenü Scrollrad
D	Menütaste
E	USB-Ausgang
F	Ausgleichsanschluss
G	Akku-Ausgang (iC3, EC3)
H	Stromeingang (Wechselstrom 100–240V)

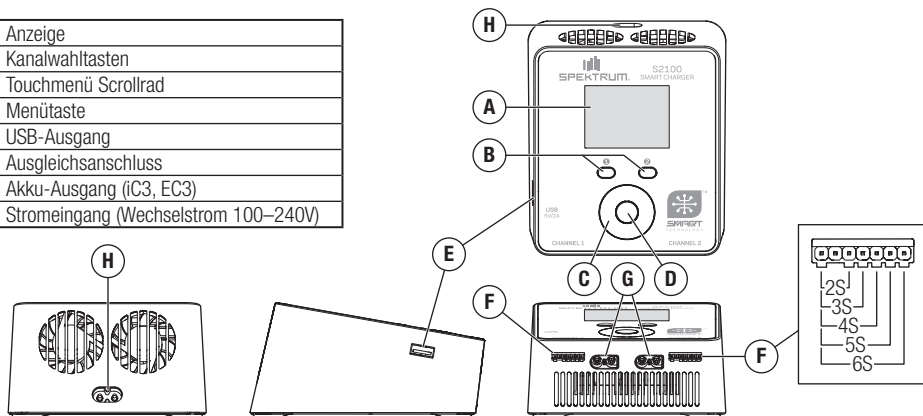

Steuerung des Ladegeräts

Die grundlegende Navigation der Ladegerätemenüs erfolgt über das Scrollrad und die Menütauste des Touchmenüs.

- Den Finger im Uhrzeigersinn um das Scrollrad des Touchmenüs bewegen, um eine Menüliste nach unten zu scrollen.
- Den Finger gegen den Uhrzeigersinn bewegen, um eine Menüliste nach oben zu scrollen.
- Die Menütauste drücken und loslassen, um einen Menüpunkt auszuwählen.
- Auf dem Startbildschirm die Menütauste gedrückt halten, um das System Settings Menu [Systemeinstellungenmenü] aufzurufen.

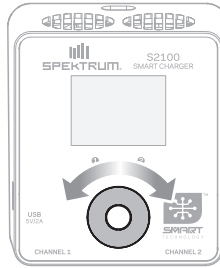

Touchmenü Scrollrad

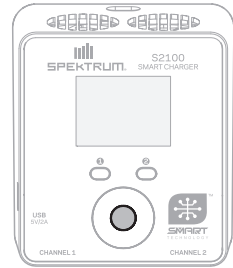

Menütauste

Betrieb des Ladegeräts

Bevor das Ladegerät in Betrieb genommen wird, lesen Sie die Spezifikationen Ihres Akkus und alle akkuspezifischen Sicherheitshinweise.

1. Das mitgelieferte Netzkabel für Wechselstrom an das Ladegerät und das entsprechende Netzteil anschließen, um Ihr S2100 SMART-Ladegerät einzuschalten. Das Ladegerät initialisiert den Startbildschirm und zeigt an, dass das Ladegerät betriebsbereit ist.
2. Den/die zu ladende(n) Akku(s) an den offenen Kanal 1 und/oder Kanal 2 auf der Vorderseite des Ladegeräts anschließen.
3. Den Ausgleichsanschluss, falls vorhanden an den richtigen Ausgleichsanschluss anschließen. Darauf achten, dass der richtige Ausgleichsanschluss verwendet wird, der sich direkt unter der Kanalbeschreibung auf der Frontplatte des Ladegeräts befindet.
4. Menütauste drücken und loslassen, um die Liste für die Task Settings (Aufgabeneinstellungen) anzuzeigen (sicherstellen, dass der richtige Kanal in der Kopfzeile angegeben ist):

Task Settings (Aufgabeneinstellungen)	
Aufgabe auswählen	Laden, Entladen, Aufbewahren
Akkutyp	Die richtige Akkuchemie auswählen
Akku-Spannung	Die Endspannung der <i>einzelnen Zellen</i> einstellen
Anzahl der Zellen	Die Anzahl der Zellen im Akku einstellen (dieser Wert wird automatisch bei der Verwendung eines mit Akku ausgestattetem Spektrum™ Smart Connector oder wenn die Akku-Ausgleichsleitung an den Ausgleichsanschluss angeschlossen wurde, eingestellt)
Strom	Ladestrom einstellen
Start	Den Aufgabenzyklus starten
Zurück	Zurück zum Startbildschirm

Bei gemeinsamer Verwendung eines Spektrum SMART-Akkus und eines Spektrum SMART-Ladegeräts werden die folgenden Parameter automatisch für den Benutzer eingestellt: Anzahl der Akkuzellen, Akkutyp, Akkuladestromrate und Akkukapazität.

Die gewünschte **Task [Aufgabe]** auswählen.

5. Sicherstellen, dass die Einstellungen für den zu ladenden Akku korrekt sind.



WARNUNG: Die Ladeparameter immer vor Beginn des Ladevorgangs überprüfen. Das Aufladen eines Akkus mit falschen Einstellungen, einschließlich des Aufladens eines Akkus im falschen Modus, kann zu Sachschäden und Bränden führen.

6. Zum Menüpunkt **Start** scrollen.
 7. Die Menütauste drücken und loslassen, um mit dem Ladevorgang zu beginnen.
- 8. Zum Stoppen des Ladevorgangs:**
1. Die Menütauste während des aktiven Ladevorgangs drücken und loslassen.
 2. Den Menüpunkt **Stop [Stopp]** auswählen.
 3. Menütauste drücken und loslassen. Auf dem Ladegerät erscheint wieder der Startbildschirm.



WARNUNG: Den Ladezyklus oder die Stromversorgung des Ladegeräts immer unterbrechen, wenn während des Ladevorgangs Unregelmäßigkeiten (z. B. ein aufgequollener Akku) auftreten.

Während des Ladevorgangs:

- Während der Akku „schnell geladen“ wird, leuchtet der Hintergrund des Ladebildschirms orange.
- Wenn der Schnellladezyklus abgeschlossen ist, piept das Ladegerät einmal und der Hintergrundbildschirm wechselt auf grün. Das Ladegerät balanciert die Akkuzellen aus.
- Sobald der Hintergrund auf blau wechselt, ist der Ladevorgang abgeschlossen.
- Am unteren Bildschirmrand werden während des Ladevorgangs Akkuinformationen angezeigt. Mit dem Scrollrad des Touchmenüs durch die Informationsbildschirme scrollen.
 - Die erste Anzeige zeigt die Spannung der einzelnen Zellen an.
 - Die zweite Anzeige zeigt den individuellen Zellwiderstand an (nur während des Zellausgleichs verfügbar).
 - Die dritte Anzeige zeigt die Eingangsspannung des Ladegeräts, die Ausgangsspannung, die Temperatur, die Gesamtangangsenergie des aktiven Zyklus, die abgeschlossenen Ladezyklen des Systems und die Ladezyklen des Akkus an.

Wenn der Ladevorgang abgeschlossen ist:

Das Ladegerät piept zweimal, um anzuzeigen, dass der Ladezyklus abgeschlossen ist.

1. Den Akku vom Ladegerät trennen. Das Ladegerät piept weiter, bis der Akku abgetrennt wird.
2. Auf dem Ladegerät erscheint wieder der Startbildschirm.
3. Wenn der Ladevorgang abgeschlossen ist, die Stromversorgung vom Ladegerät abtrennen, um das Gerät auszuschalten.

Ladeanzeige

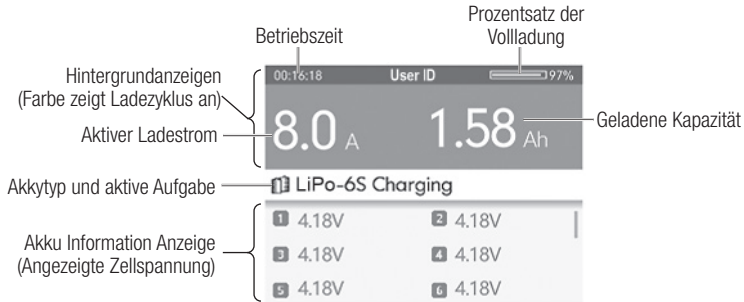

Menü System Settings [Systemeinstellungen]

Auf dem Startbildschirm die Menütaste gedrückt halten, um das **System Settings** Menü [Systemeinstellungsmenü] aufzurufen.

CH1-SMART	Zum Konfigurieren der Einstellungen Ihres SMART-Akkus.
CH2-SMART	Zum Konfigurieren der Einstellungen Ihres SMART-Akkus.
Hintergrundbeleuchtung	Niedrig, mittel, hoch
Touch-Empfindlichkeit	Niedrig, hoch
USB-Ladefunktion	An, aus
Lautstärke	Aus, niedrig, mittel, hoch
Fertigstellungston	Einzel- oder wiederholter Ton
Split-Anzeige	Manuell oder automatisch
Sprache	Sprache auswählen
Systeminformationen	Nach Systeminformationen suchen
System-Selbstprüfung	Leitet einen Selbsttest des Ladegeräts ein. Keinen Akku an den Ausgang anschließen, während der Selbsttest läuft
Zurück	Zurück zum Startbildschirm

SMART-Einstellungen

Die SMART-Auswahl ist verfügbar, wenn ein SMART Smart-Akku angeschlossen ist. Die SMART-Einstellungen umfassen:

Automatische Speicherung	Wählen Sie einen automatischen Speicherzyklus zwischen 12 und 240 Stunden
Speicherspannung	Auswahl der Speicherspannung für jede Zelle
Ladestrom	Ändern des Standard-Ladestroms für Ihren SMART-Akku
Ladespannung	Ladespannung für Ihren SMART-Akku wählen
Ausnahmeanzeichnungen	Enthält eine Liste von Ausnahmen, einschließlich Überspannung, Unterspannung oder Übertemperatur, und das Datum der Ausnahme.
Zurück	Zurück zum Startbildschirm

Ladefehler

Wenn das Ladegerät einen Fehler anzeigt, den Anweisungen auf dem Bildschirm folgen, um den Fehler zu beheben. Den Akku ggf. von den Ausgangs- und Ausgleichsanschlüssen trennen, die Stromversorgung abtrennen und das Ladegerät neu starten.

Optionale Bauteile

Teile-Nr.	Beschreibung
SPMXCA507	IC5-Gerät an IC3-Akku 4 Zoll/100 mm, 10 AWG
SPMXCA310	IC3-Gerät an JST-Gerät
SPMXCA309	IC3-Gerät an JST PH2.0-Gerät

Teile-Nr.	Beschreibung
SPMXCA307	IC3 Akku Parallel Y-Kabelbaum 6" / 150mm; 13 AWG

Garantie und Service Informationen

Garantiezeitraum

Exklusive Garantie Horizon Hobby LLC (Horizon) garantiert, dass das gekaufte Produkt frei von Material- und Montagefehlern ist. Der Garantiezeitraum entspricht den gesetzlichen Bestimmungen des Landes, in dem das Produkt erworben wurde. In Deutschland beträgt der Garantiezeitraum 6 Monate und der Gewährleistungszeitraum 18 Monate nach dem Garantiezeitraum.

Einschränkungen der Garantie

(a) Die Garantie wird nur dem Erstkäufer (Käufer) gewährt und kann nicht übertragen werden. Der Anspruch des Käufers besteht in der Reparatur oder dem Tausch im Rahmen dieser Garantie. Die Garantie erstreckt sich ausschließlich auf Produkte, die bei einem autorisierten Horizon Händler erworben wurden. Verkäufe an Dritte werden von dieser Garantie nicht gedeckt. Garantieansprüche werden nur angenommen, wenn ein gültiger Kaufnachweis erbracht wird. Horizon behält sich das Recht vor, diese Garantiebestimmungen ohne Ankündigung zu ändern oder modifizieren und widerruft dann bestehende Garantiebestimmungen.

(b) Horizon übernimmt keine Garantie für die Verkaufbarkeit des Produktes, die Fähigkeiten und die Fitness des Verbrauchers für einen bestimmten Einsatzzweck des Produktes. Der Käufer allein ist dafür verantwortlich, zu prüfen, ob das Produkt seinen Fähigkeiten und dem vorgesehenen Einsatzzweck entspricht.

(c) Ansprüche des Käufers Es liegt ausschließlich im Ermessen von Horizon, ob das Produkt, bei dem ein Garantiefall festgestellt wurde, repariert oder ausgetauscht wird. Dies sind die exklusiven Ansprüche des Käufers, wenn ein Defekt festgestellt wird.

Horizon behält sich vor, alle eingesetzten Komponenten zu prüfen, die in den Garantiefall einbezogen werden können. Die Entscheidung zur Reparatur oder zum Austausch liegt nur bei Horizon. Die Garantie schließt kosmetische Defekte oder Defekte, hervorgerufen durch höhere Gewalt, falsche Behandlung des Produktes, falscher Einsatz des Produktes, kommerziellen Einsatz oder Modifikationen irgendwelcher Art aus.

Die Garantie schließt Schäden, die durch falschen Einbau, falsche Handhabung, Unfälle, Betrieb, Service oder Reparaturversuche, die nicht von Horizon ausgeführt wurden aus. Rücksendungen durch den Käufer direkt an Horizon oder eine seiner Landesvertretung bedürfen der Schriftform.

Schadensbeschränkung

Horizon ist nicht für direkte oder indirekte Folgeschäden, Einkommensausfälle oder kommerzielle Verluste, die in irgendeinem Zusammenhang mit dem Produkt stehen verantwortlich, unabhängig ob ein Anspruch im Zusammenhang mit einem Vertrag, der Garantie oder der Gewährleistung erhoben werden. Horizon wird darüber hinaus keine Ansprüche aus einem Garantiefall akzeptieren, die über den individuellen Wert des Produktes hinaus gehen. Horizon hat keinen Einfluss auf den Einbau, die Verwendung oder die Wartung des Produktes oder etwaiger Produktkombinationen, die vom Käufer gewählt werden. Horizon übernimmt keine Garantie und akzeptiert keine Ansprüche für in der Folge auftretende Verletzungen oder Beschädigungen. Mit der Verwendung und dem Einbau des Produktes akzeptiert der Käufer alle aufgeführten Garantiebestimmungen ohne Einschränkungen und Vorbehalte.

Wenn Sie als Käufer nicht bereit sind, diese Bestimmungen im Zusammenhang mit der Benutzung des Produktes zu akzeptieren, werden Sie gebeten, dass Produkt in unbenutztem Zustand in der Originalverpackung vollständig bei dem Verkäufer zurückzugeben.

Sicherheitshinweise

Dieses ist ein hochwertiges Hobby Produkt und kein Spielzeug. Es muss mit Vorsicht und Umsicht eingesetzt werden und erfordert einige mechanische wie auch mentale Fähigkeiten. Ein Versagen, das Produkt sicher und umsichtig zu betreiben kann zu Verletzungen von Lebewesen und Sachbeschädigungen erheblichen Ausmaßes führen. Dieses Produkt ist nicht für den Gebrauch durch Kinder ohne die Aufsicht eines Erziehungsberechtigten vorgesehen. Die Anleitung enthält Sicherheitshinweise und Vorschriften sowie Hinweise für die Wartung und den Betrieb des Produktes. Es ist unabdingbar, diese Hinweise vor der ersten Inbetriebnahme zu lesen und zu verstehen. Nur so kann der falsche Umgang verhindert und Unfälle mit Verletzungen und Beschädigungen vermieden werden.

Fragen, Hilfe und Reparaturen

Ihr lokaler Fachhändler und die Verkaufsstelle können eine Garantiebeurteilung ohne Rücksprache mit Horizon nicht durchführen. Dies gilt auch für Garantiereparaturen. Deshalb kontaktieren Sie in einem solchen Fall den Händler, der sich mit Horizon kurz schließen wird, um eine sachgerechte Entscheidung zu fällen, die Ihnen schnellst möglich hilft.

Wartung und Reparatur

Muss Ihr Produkt gewartet oder repariert werden, wenden Sie sich entweder an Ihren Fachhändler oder direkt an Horizon.

Rücksendungen/Reparaturen werden nur mit einer von Horizon vergebenen RMA Nummer bearbeitet. Diese Nummer erhalten Sie oder ihr Fachhändler vom technischen Service. Mehr Informationen dazu erhalten Sie im Serviceportal unter www.Horizonhobby.de oder telefonisch bei dem technischen Service von Horizon.

Packen Sie das Produkt sorgfältig ein. Beachten Sie, dass der Originalkarton in der Regel nicht ausreicht, um beim Versand nicht beschädigt zu werden. Verwenden Sie einen Paketdienstleister mit einer Tracking Funktion und Versicherung, da Horizon bis zur Annahme keine Verantwortung für den Versand des Produktes übernimmt. Bitte legen Sie dem Produkt einen Kaufbeleg bei, sowie eine ausführliche Fehlerbeschreibung und eine Liste aller eingesendeten Einzelkomponenten. Weiterhin benötigen wir die vollständige Adresse, eine Telefonnummer für Rückfragen, sowie eine Email Adresse.

Garantie und Reparaturen

Garantieanfragen werden nur bearbeitet, wenn ein Originalkaufbeleg von einem autorisierten Fachhändler beiliegt, aus dem der Käufer und das

Kaufdatum hervorgeht. Sollte sich ein Garantiefall bestätigen wird das Produkt repariert oder ersetzt. Diese Entscheidung obliegt einzig Horizon Hobby.
10-2015

Kontaktinformationen zu Garantie und Service

Land des Kauf	Horizon Hobby	Kontaktinformationen	Adresse
Europäische Union	Horizon Technischer Service Horizon Hobby GmbH	+49 (0) 4121 2655 100 service@horizonhobby.eu	Hanskampring 9 D 22885 Barsbüttel, Germany

Rechtliche Informationen für die Europäische Union



Horizon LLC erklärt hiermit, dass dieses Produkt konform zu den essentiellen Anforderungen der EMC und LVD Direktives ist.

Eine Kopie der Konformitätserklärung ist online unter folgender Adresse verfügbar:

<http://www.horizonhobby.com/content/support-render-compliance>.



Entsorgung in der Europäischen Union

Dieses Produkt darf nicht über den Hausmüll entsorgt werden. Es ist die Verantwortung des Benutzers, dass Produkt an einer registrierten Sammelstelle für Elektroschrott abzugeben diese Verfahren stellt sicher, dass die Umwelt geschont wird und natürliche Ressourcen nicht über die Gebühr beansprucht werden. Dadurch wird das Wohlergehen der menschlichen Gemeinschaft geschützt. Für weitere Informationen, wo der Elektromüll entsorgt werden kann, können Sie Ihr Stadtbüro oder Ihren lokalen Entsorger kontaktieren.

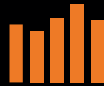

SPEKTRUM®

© 2018 Horizon Hobby, LLC.
The Horizon Hobby logo is a registered trademark of Horizon Hobby, LLC.
The Spektrum trademark is used with permission of Bachmann Industries, Inc.
All other trademarks, service marks and logos are property of their respective owners.

Created 10/18
SPMXC1010

57719