

RC

1/10th SCALE

# Audi A4 quattro Touring



## アウディ A4 クワトロ ツーリング



**注意!**  
NOTICE

- このボディのホイールベースは257mmです。
- This body features a wheelbase of 257mm.

SHAFT DRIVEN 4WD  
**TT-01 TYPE E**  
CHASSIS

### 《ポリカボディの切り取り方》 Cutting out polycarbonate body parts

- ★ポリカボディを切り取るときはハサミとカッターナイフを使い分けるときれいに切り取れます。
- ★Use different cutting tools depending upon the section you are working on.

《直線はハサミで切り取ります。》  
Straight sections - use scissors

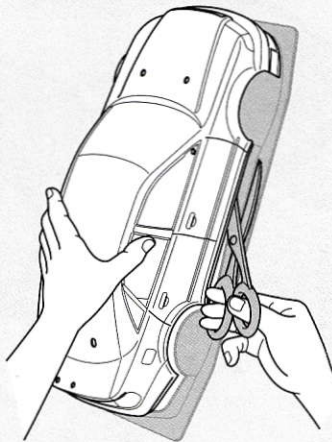

《曲線はカッターナイフで切り取ります。》  
Curved sections - use a modeling knife

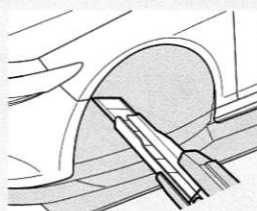

- カッターナイフを使う時は、切断する部分に手(指)を絶対にあてないでください。
- Keep hands and fingers off of section being cut, particularly when using a modeling knife.

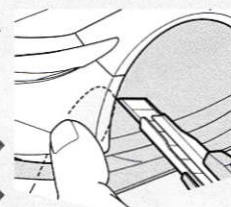

- ★カッターナイフで切り取る場合は、一度に切らずに数回にわけて浅く切り込みを入れ、切れ目にそって折り曲げるようにして切りはなしてください。
- ★When using a modeling knife, make multiple passes to score the cut line, then bend and snap off the unwanted area.

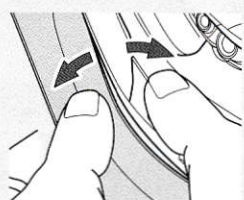
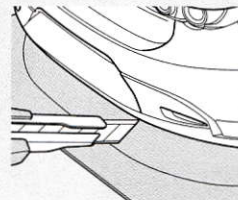

### 注意

- このキットは組み立てモデルです。作る前にならず説明書を最後までお読みください。また、小学生などの低年齢の方が組み立てるときは、保護者の方もお読みください。
- 工具の使用には十分注意してください。特にニッパーやナイフなど刃物によるケガや事故に注意してください。
- 接着剤や塗料は、使用する前にそれぞれの注意書きをよく読み、指示に従って正しく使用してください。また、使用するときには室内の換気に十分注意してください。
- 小さなお子様がいる場所での作業はしないでください。工具にさわったり、小さなパーツの飲み込みや、ビニール袋をかぶつての窒息など危険な状況が考えられます。プラくずもきちんとかたづけてください。

### CAUTION

- Read carefully and fully understand the instructions before commencing assembly.
- When assembling this kit, tools including knives are used. Extra care should be taken to avoid personal injury.
- Read and follow the instructions supplied with paints and/or cement, if used (not included in kit).
- Keep out of reach of small children. Children must not be allowed to put any parts in their mouths, or pull vinyl bags over their heads. Sensibly dispose of the leftover parts immediately.

- ※部品はセットに含まれません。
- ※ marked parts are not included in set.

1

### 《穴の開け方》

How to make holes

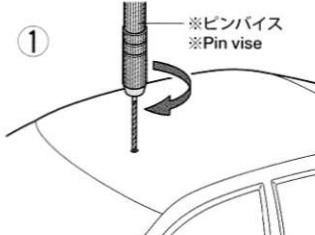

- ★指定の位置にピンバイスなどで小さな穴を開けます。
- ★Make a pilot hole in the indicated position using a pin vise and drill bit, etc.

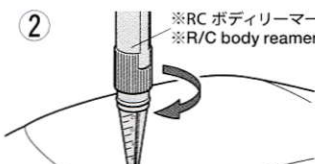

### 1 ボディの切り取り Trimming

- ★アンテナを立てる場合は、アンテナマウントの位置に合わせて油性ペンなどでマーキングし、その位置に合わせて穴(6mm)を開けてください。
- ★Position body on top of chassis, marking antenna position with a marker pen. Make 6mm hole.

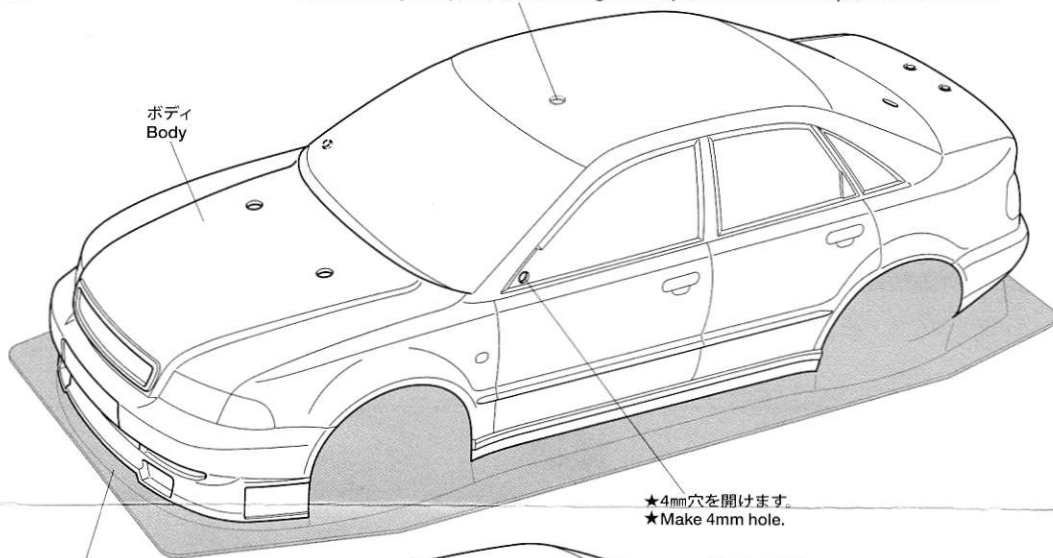

- ★切り取ります。
- ★Cut away.

- ★4mm穴を開けます。
- ★Make 4mm hole.

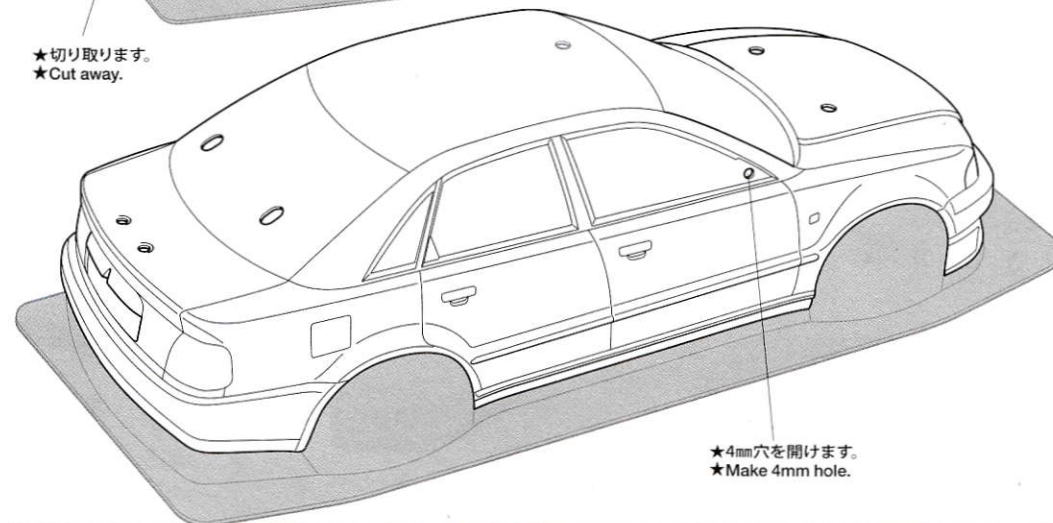

- ★4mm穴を開けます。
- ★Make 4mm hole.

- ★リーマーで指示の大きさに穴を広げます。  
★Enlarge hole to desired size using body reamer.

2

《塗装する前に》  
Preparing body for painting



- ★塗装前に中性洗剤で油気をおとします。水洗いをして洗剤を洗い流して乾かしてください。  
★Wash the body thoroughly with detergent in order to remove any oil, then rinse well and allow to air dry.

2 ボディの塗装  
Painting body

- ★A～Fはマスクシールの番号です。  
★A～F denotes number of masking sticker.

PS-12  
シルバー  
Silver

PS-5  
ブラック  
Black

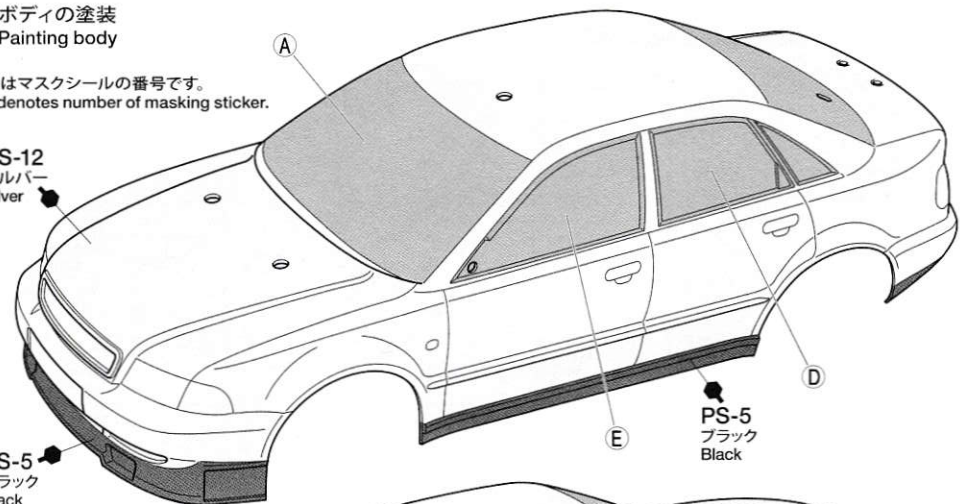

PS-5  
ブラック  
Black

PS-5  
ブラック  
Black

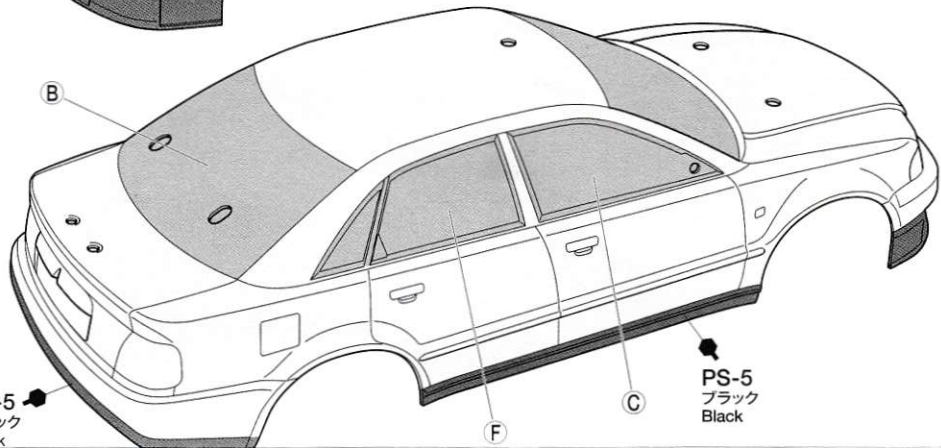

PS-5  
ブラック  
Black

# PAINTING

このマークは塗装指示のマークです。ボディの塗装にはポリカーボネート用塗料で内側から塗装してください。ミラーなどのプラスチック部品の塗装にはプラスチック用塗料をお使いください。

This mark denotes numbers for Tamiya Paint colors. Paint body from inside using polycarbonate paints. Paint plastic parts (side mirrors and roll bars) using plastic paint.

## 《ポリカーボネート用タミヤカラー》 TAMIYA POLYCARBONATE PAINTS

PS-5 ●ブラック / Black

PS-12 ●シルバー / Silver

PS-31 ●スモーク / Smoke

## 《プラスチック用タミヤカラー》 TAMIYA PLASTIC PAINTS

TS-17 ●アルミシルバー / Gloss aluminum

XS-47 ●クロームイエロー / Chrome yellow

X-18 ●セミグロスブラック / Semi gloss black



ITEM 87118

★塗りわけ部分に塗料がはみ出している場合は、プレベイントクリーナーで拭き取りましょう。

★Separately sold Polycarbonate Body Cleaner (Item 87118) is great for cleaning up excess paint.

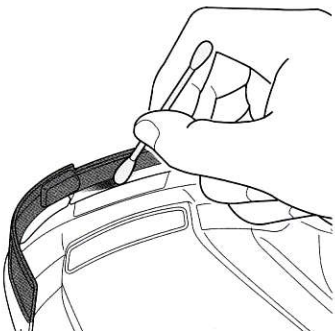

★綿棒等を利用して丁寧に拭き取ります。  
★Use a cotton swab.

## TAMIYA CRAFT TOOLS

### CURVED SCISSORS

曲線ばさみ  
(プラスチック用)

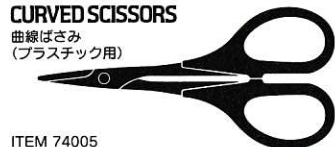

ITEM 74005

0619 ©2019 TAMIYA

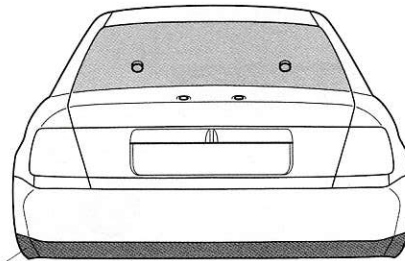
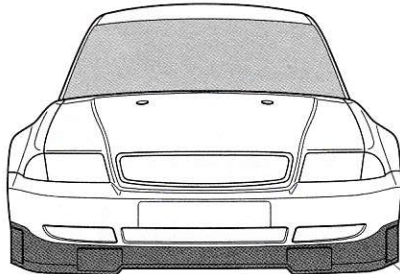

PS-5  
ブラック  
Black

## 《塗装の仕方》 How to paint

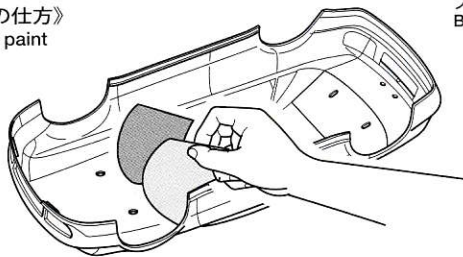

- ① ★マスクシールを切り出し、ボディ内側のウィンドウ部に貼ります。  
★Cut out masking stickers and mask off windows from inside.

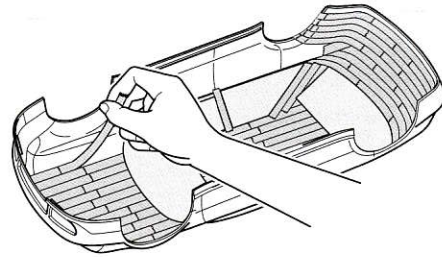

- ② ★ブラックで塗装する以外の部分を別売のマスクングテープでマスクングします。  
★Mask off areas to be painted Silver (PS-12) with separately available masking tape.

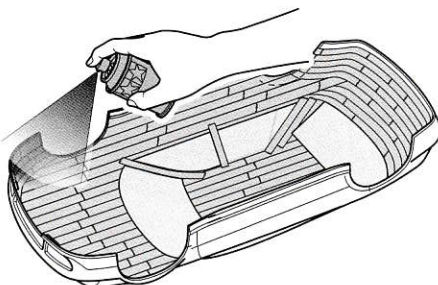

- ③ ★ボディを内側からブラック(PS-5)で塗装します。スプレー塗装はボディから30cmほどはなし、一度に塗らず数回に分けて塗ります。  
★Paint body with Black (PS-5). Apply thin layer of spray paint 2-3 times keeping 30cm distance from body.

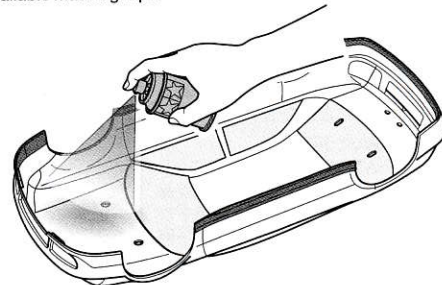

- ④ ★ブラックが乾いたらウィンドウ以外のマスクングテープをはがし、ボディ全体をシルバー (PS-12) で塗装します。  
★After black paint has dried, remove masking tape but keep windows masked off, then paint body with Silver (PS-12).

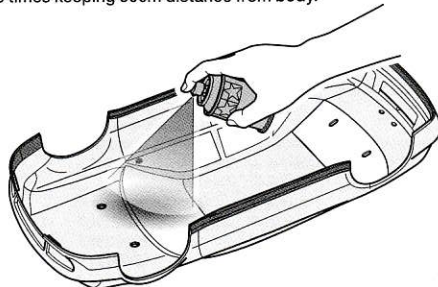

- ⑤ ★シルバーが乾いたら、ウィンドウ部分のマスクシールをはがし、お好みで、スモーク(PS-31)を塗装します。  
★Remove masking stickers from window areas then paint windows with Smoke (PS-31).

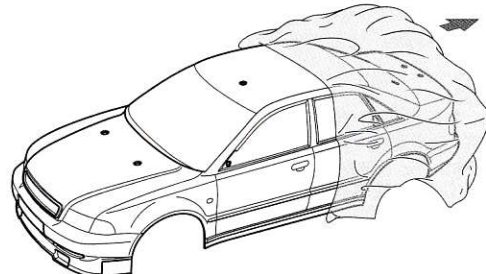

- ⑥ ★塗装終了後に残ったマスクシールをはがし、ボディ表面の保護フィルムをはがしてください。  
★After paint has dried, remove remaining masking stickers. After completion of painting, remove protective film.

3

注意!  
NOTICE

★マークは2種類（カーNo.5、カーNo.45）のどちらか選んで貼ります。

★Select either version.

《ホイール》  
Wheels

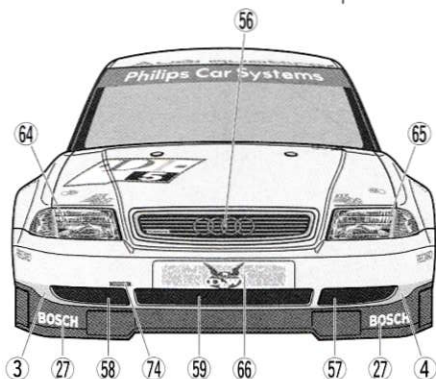
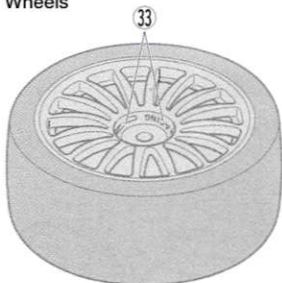

3

マーキング  
Markings

《ステッカーの貼り方》

①できるだけ余白を残さずに、印刷された部分を切り抜いてください。番号のついたステッカーは切り取ってしまうとまちがえやすいので貼る順に切り取ってください。  
②台紙の端の部分の部分を少し切り取り指定された場所に貼り合わせます。台紙をつけたまま位置を合わせてください。  
③少しずつ台紙をはがしながら場所がずれたり、ステッカーの中に気泡が残ったりしないように注意しながら貼っていきます。  
台紙を一度に全部はがして貼ることは、しわができたり気泡が残ったりする原因となります。

《カーNo.5》  
Car No. 5

★ステッカーは番号順に貼ってください。  
★Apply stickers in numbered order.

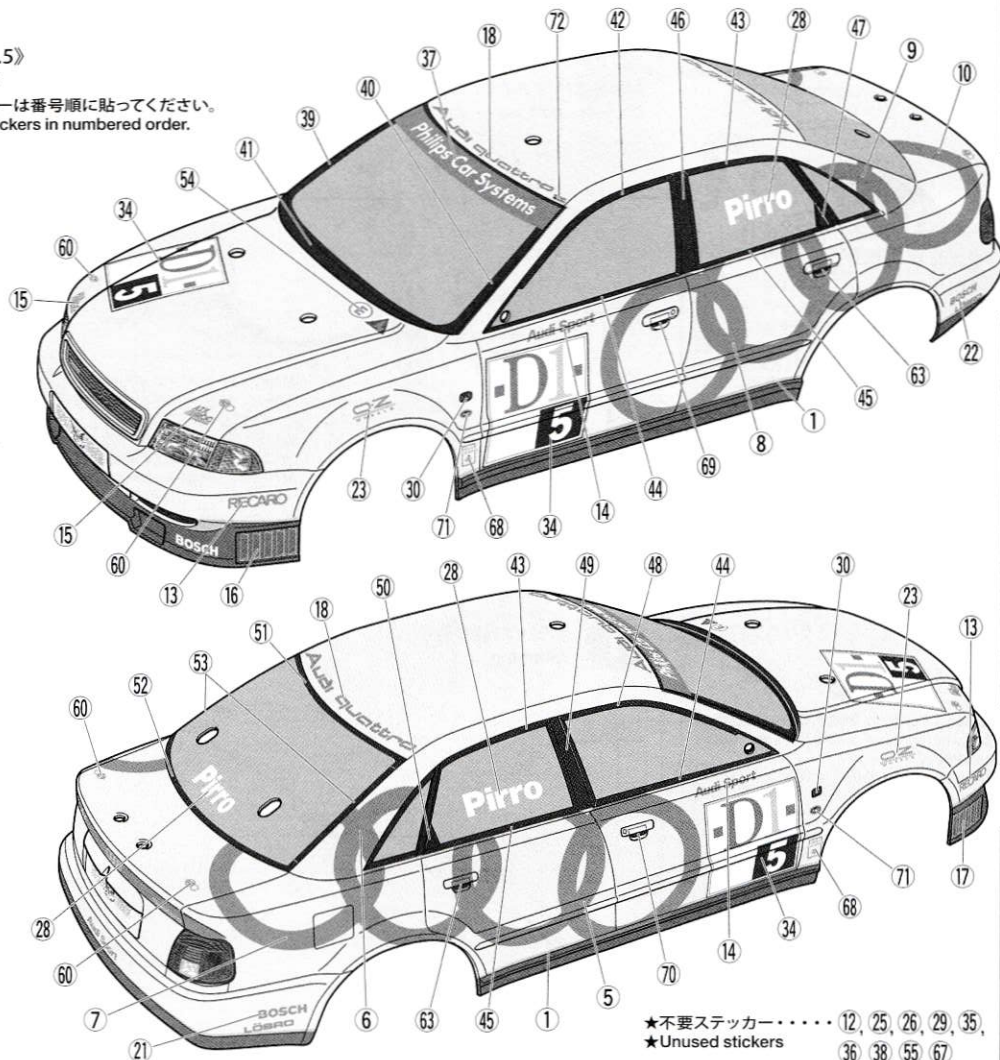

Stickers

① Cut along the edges as close as possible to cut the sticker from the sheet. Cut out stickers in numbered order to prevent confusion.  
② Slightly peel away one end of the lining and position the sticker on the body.  
③ Slowly remove the remaining lining while checking sticker position. Do not completely remove lining prior to application as this may cause unwanted air bubbles and creases.

★不要ステッカー..... 12, 25, 26, 29, 35,  
★Unused stickers 36, 38, 55, 67

《カーNo.45》  
Car No. 45

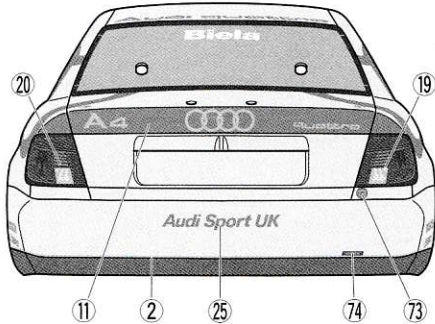
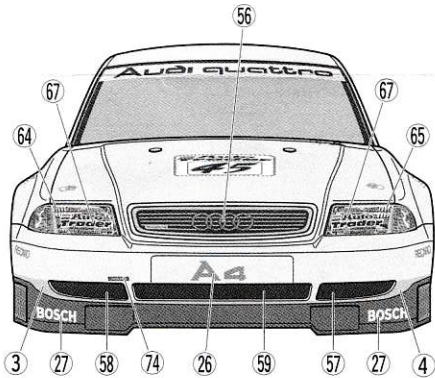

《※シャーシ裏側》  
※Chassis underside

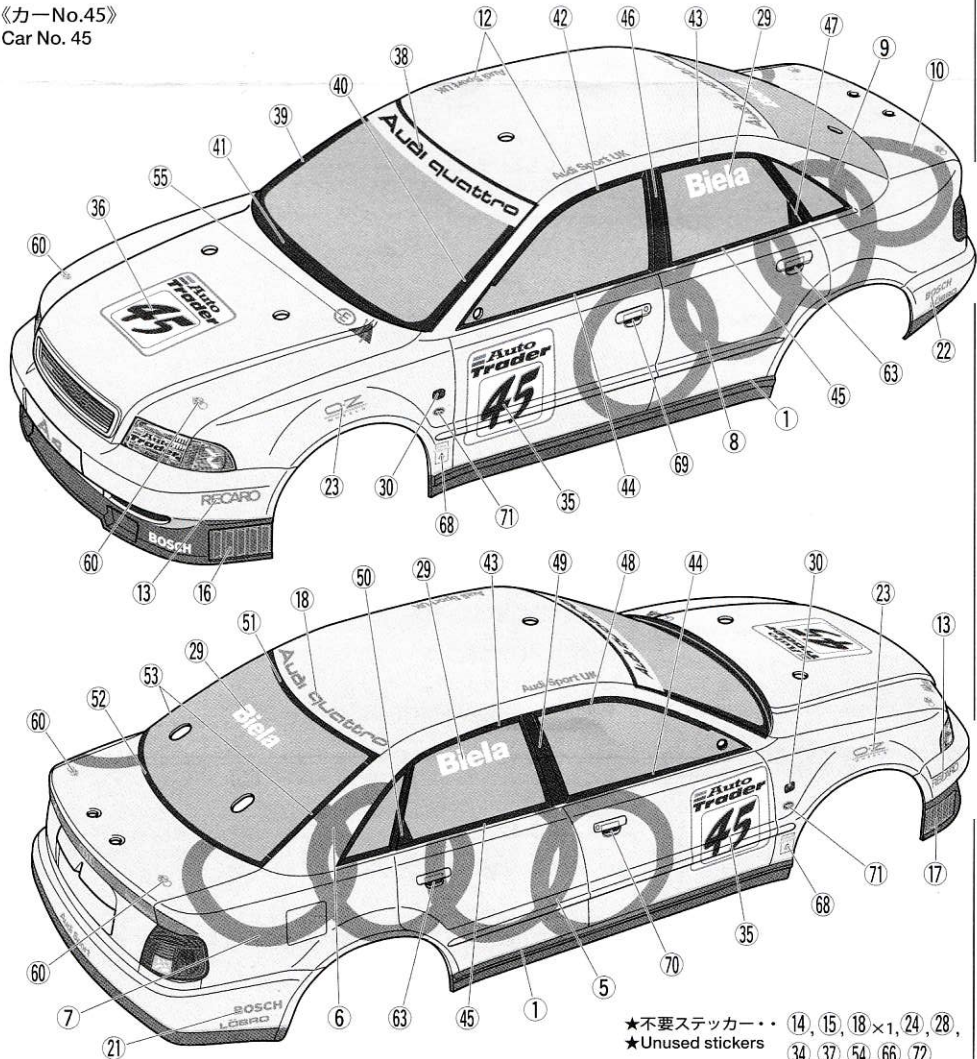
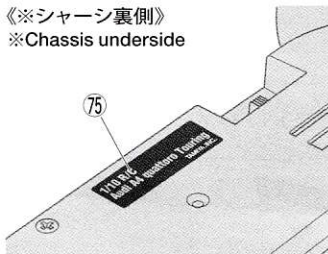

★不要ステッカー・・ 14, 15, 18×1, 24, 28,  
★Unused stickers 34, 37, 54, 66, 72

4

《サイドミラー》

Side mirrors

★ ( ) 内の指示はカーNo.45 仕様です。  
★ Paint number in parenthesis is for car No.45.

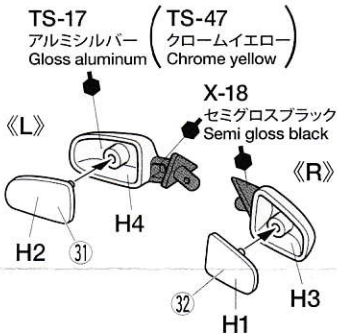

4 ボディパーツの取り付け  
Attaching body parts

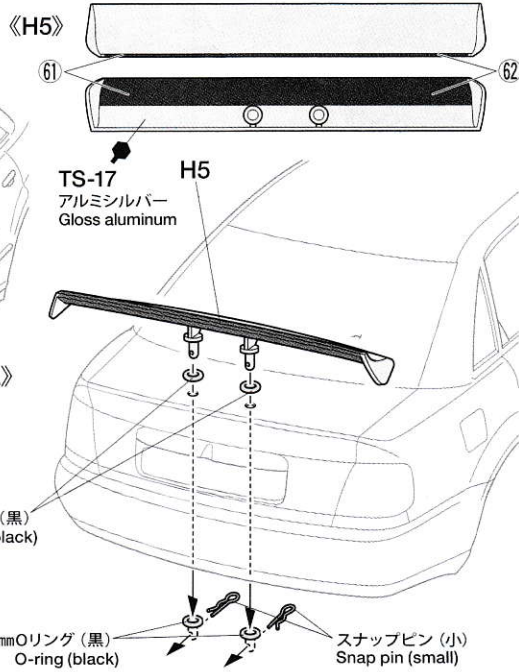
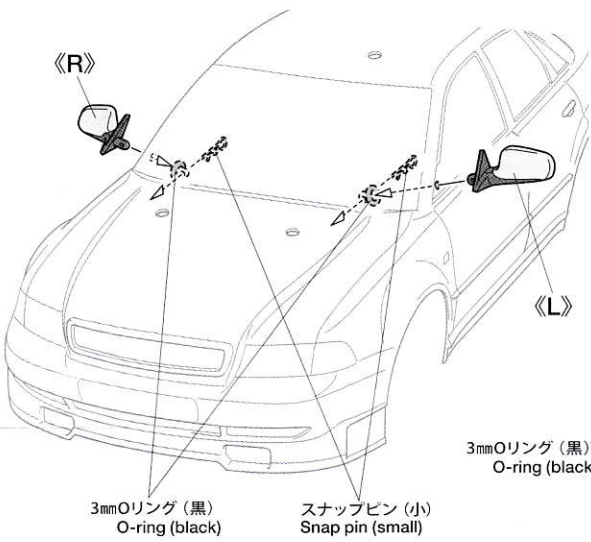

PARTS

- ボディ .....×1  
Body
- H部品 .....×1  
H Parts
- ステッカー (a, b) .....×各1  
Sticker
- マスクシール .....×1  
Masking sticker

- 《金具袋詰》  
METAL PARTS BAG
- 3mm Oリング (黒) .....×6  
O-ring (black)
  - スナップピン (小) .....×4  
Snap pin (small)
  - 6mm スナップピン .....×8  
Snap pin

部品請求について

★部品をなくしたり、こわした方は、カスタマーサービス取次店でご注文いただけます。また、当社カスタマーサービスに直接ご注文する場合は、下記の方法でご注文することができます。

①《郵便振替のご利用法》  
郵便局の払込用紙の通信欄に下のリストを参考にITEM番号、スケール、製品名、部品名、部品コード、数量を必ずご記入ください。振込人住所欄にはお電話番号もお書きいただき、口座番号・00810-9-1118、加入者名・(株)タミヤでお振込ください。

②《代金引換のご利用法》  
パーツ代金に加えて代引き手数料 (300円+税) をご負担いただければ、電話またはホームページより代金引換によるご注文をお受けいたします。

5 ボディの取り付け  
Attaching body

※ボディからとび出たボディマウントは好みに応じて切り取ります。

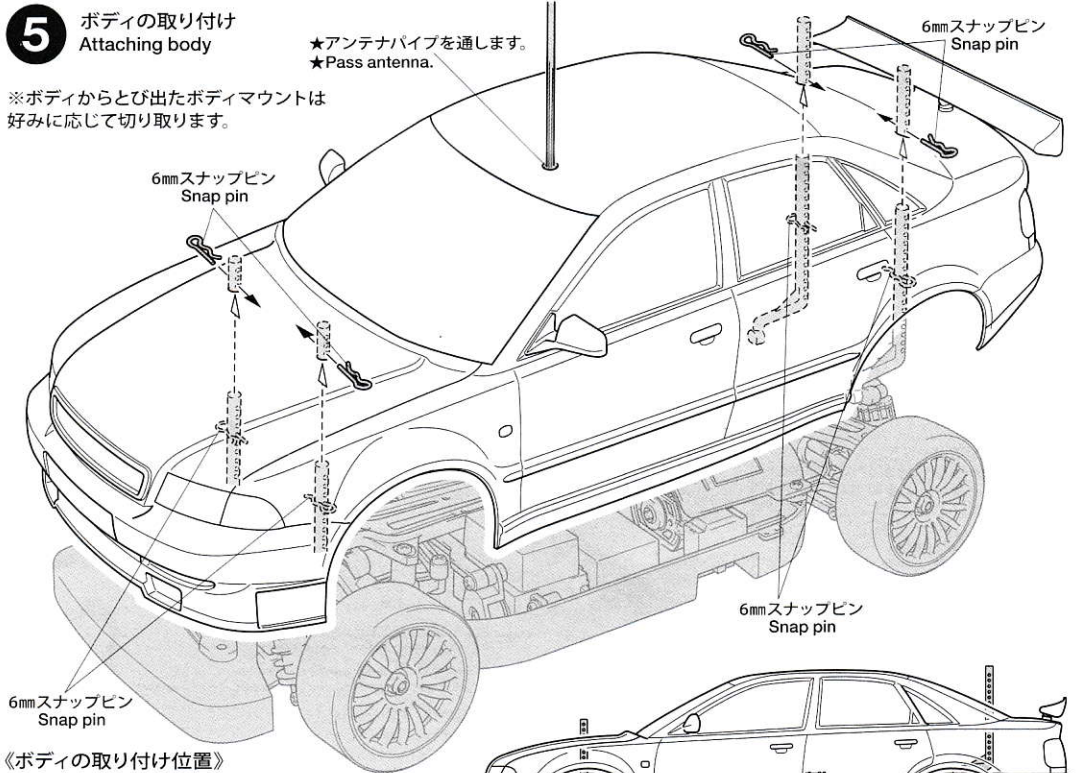

《ボディの取り付け位置》  
Body attachment position

★スナップピンの位置は、ボディがタイヤや路面に接触しない高さに取り付けてください。  
★Attach the snap pins ensuring the body does not come in contact with the tires and track surface.

アウディ A4 クワトロ ツーリング ボディ

ITEM 47414

部品名	本体価格	送料	部品コード
ボディ	2,550円 +税	-	11825950
Hパーツ	570円 +税	-	19005507
ステッカー (a, b)、マスクシール	2,300円 +税	-	19494211
ボディ説明図	300円 +税	-	11056738
SP.197 スナップピン(大x10,小x5)	200円 +税	要	50197
SP.1537 6mmスナップピン(x15)	200円 +税	要	51537
AO-S042 3mm Oリング黒(x10)	100円 +税	要	84195
SP.454 タイヤ(x2)	500円 +税	要	50454
ホイール(銀x2)	650円 +税	-	10445605

**AFTER MARKET SERVICE CARD**  
When purchasing replacement parts, please take or send this form to your local Tamiya dealer so that the parts required can be correctly identified. Please note that specifications, availability and price are subject to change without notice.

Parts code	ITEM 47414
11825950	Body
19005507	H Parts
19494211	Sticker (a, b), Masking Sticker
11056738	Body Set Instructions
50197	Snap Pin (Small x5, Large x10)
51537	6mm Snap Pin (x15)
84195	3mm O-Ring (Black) (x10)
50454	Tire (x2)
10445605	Wheel (Silver x2)



(送料について) 送料の欄に「要」と記された品目には、別途送料が必要です。タミヤホームページ、カスタマーサービスの「送料について」をご確認ください。  
47414 Audi A4 quattro Touring Body (TT01E) (11056738)