

# TRAXAS®



# BLAST™

**MODEL 38104-8**

**OPERATING INSTRUCTIONS  
INSTRUCTIONS D'UTILISATION  
INSTRUCCIONES DE OPERACIÓN  
BEDIENUNGSANLEITUNG**



## WARNING! CAUTION! DANGER!



**FIRE HAZARD!** Your model does NOT accept LiPo batteries. Do not operate your model with LiPo batteries. Damage due to over-discharging may result. Your model uses rechargeable batteries that must be handled with care for safety and long battery life. Make sure to read and follow all instructions and precautions that were provided with the battery packs and your chargers. It is your responsibility to charge and care for the battery packs properly. In addition to your battery and charger instructions, here are some more tips to keep in mind:

- Use either of the supplied NiMH chargers to charge the included battery (see *Charge the Battery Pack* in the *Preparing to Run* section). DO NOT attempt to charge LiPo batteries or any other type of battery with these chargers to avoid damage to the battery or potentially causing fire or personal injury.
- BEFORE you charge, ALWAYS confirm that the charger settings exactly match the type (chemistry), specification, and configuration of the battery to be charged. DO NOT exceed the maximum manufacturer recommended charge rate.
- DO NOT attempt to charge non-rechargeable batteries (explosion hazard), batteries that have an internal charge circuit or a protection circuit, batteries that have been altered from original manufacturer configuration, or batteries that have missing or unreadable labels, preventing you from properly identifying the battery type and specifications. ALWAYS use a Traxxas iD® charger to charge Traxxas iD batteries. DO NOT use a non-Traxxas charger to charge Traxxas iD batteries. It is not recommended, but if you choose to use a non-Traxxas charger or battery, read and follow all of the manufacturer's warnings and instructions.
- DO NOT let any exposed battery contacts or wires touch each other. This will cause the battery to short circuit and create the risk of fire.
- While charging or discharging, ALWAYS place the battery (all types of batteries) in a fire retardant/fire proof container and on a non-flammable surface such as concrete.
- DO NOT charge batteries inside of an automobile. DO NOT charge batteries while driving in an automobile. No cord is supplied. Use a cord long enough to allow the battery to be charged outside of an automobile when using the automobile's auxiliary power socket. If the cord will not reach outside of the automobile, find another power source.

- NEVER charge batteries on wood, cloth, carpet, or on any other flammable material.
- ALWAYS charge batteries in a well-ventilated area.
- REMOVE flammable items and combustible materials from the charging area.
- DO NOT leave the charger and battery unattended while charging, discharging, or anytime the charger is ON with a battery connected. If there are any signs of a malfunction or in the event of an emergency, unplug the charger from the power source and disconnect the battery from the charger.
- DO NOT operate chargers in a cluttered space, or place objects on top of the charger or battery.
- If any battery or battery cell is damaged in any way, DO NOT charge, discharge, or use the battery.
- Keep a Class D fire extinguisher nearby in case of fire.
- DO NOT disassemble, crush, short circuit, or expose the batteries to flame or other source of ignition. Toxic materials could be released. If eye or skin contact occurs, flush with water.
- If a battery gets hot to the touch during the charging process (temperature greater than 110°F / 43°C), immediately disconnect the battery from the charger and discontinue charging.
- Allow the battery pack to cool off between runs (before charging).
- ALWAYS unplug the charger and disconnect the battery when not in use.
- ALWAYS unplug the battery from the electronic speed control when the model is not in use and when it is being stored or transported.
- DO NOT disassemble the charger.
- REMOVE the battery from your model or device before charging.
- DO NOT expose the chargers to water or moisture. For indoor use only.
- DO NOT use an adapter of any kind or modify or change the battery plug/connector.
- ALWAYS store battery packs safely out of the reach of children or pets. Children should always have adult supervision when charging and handling batteries.
- Nickel-Metal Hydride (NiMH) batteries must be recycled or disposed of properly.
- Always proceed with caution and use good common sense at all times.

### Personal Safety Precautions

All of us at Traxxas want you to safely enjoy your new model. Operate your model sensibly and with care, and it will be exciting, safe, and fun for you and those around you. Failure to operate your model in a safe and responsible manner may result in property damage and serious injury. The precautions and instructions provided or available for this product(s) should be strictly followed to help ensure safe operation. You alone must see that the instructions are followed and the precautions are adhered to.

The Blast is not intended for use by children without the supervision of a responsible adult. Every precaution outlined in this manual should be followed to help ensure safe operation. Traxxas is not liable for any loss or damages, whether direct, indirect, special, incidental, or consequential, arising from the use, misuse or abuse of this product including any chemical or accessory required to operate it.

- Do not operate your Blast at night, or anytime your line of sight to the model may be obstructed or impaired in any way.
- Never, under any circumstances, operate the Blast in any water where people are swimming or wading. The Blast is very fast and could cause injury if it should collide with anyone.

- Because the Blast is controlled by radio, it is subject to radio interference from many sources that are beyond your control. Since radio interference can cause momentary loss of radio control, always allow a safety margin in all directions around the boat in order to prevent collisions.
- Do not reach underneath the rear of the Blast. The propeller could spin unexpectedly. Always pick up the boat from the front or the side.
- Because of the many dangers involved with any body of water, Traxxas recommends that you never try to wade or swim to retrieve the boat. The *Boat Retrieval* section of this manual outlines safer methods for boat retrieval.
- Due to the high-performance nature of the Stinger 20-turn electric motor, it will become extremely hot during use. Do not touch the motor when installing and removing battery packs.
- Allow the motor to cool between battery changes, or anytime excessive heating is noted.
- Most importantly, use good common sense when you are near water to avoid mishaps such as slipping on a muddy bank. Always observe water safety rules and regulations.



## AVERTISSEMENT! ATTENTION! DANGER!



### RISQUE D'INCENDIE !

*Les piles LiPo ne sont PAS compatibles avec votre modèle. Ne pas faire fonctionner votre modèle avec des piles LiPo. Cela pourrait entraîner des dommages lors d'une décharge excessive. Votre modèle utilise des piles rechargeables qui doivent être soigneusement manipulées pour en assurer la sûreté et une longue durée de vie. Lisez et suivez toutes les instructions et les précautions accompagnant les blocs piles et les chargeurs. Vous êtes responsable de charger et entretenir correctement la batterie. Voilà quelques autres conseils s'ajoutant aux instructions portant sur les piles et leur charge :*

- Utiliser l'un des chargeurs NiMH fournis pour charger la pile fournie (veuillez consulter la section relative à la *Charger les piles* au cœur de la section relative à la *Préparation* pour faire fonctionner le modèle). NE PAS tenter de charger des piles LiPo ou d'autres types de piles l'aide de ces chargeurs pour éviter d'endommager la batterie ou potentiellement provoquer des incendies ou des blessures.
- AVANT de charger, assurez-vous TOUJOURS que le réglage du chargeur correspond exactement au type (la composition chimique), aux spécifications et à la configuration de la pile à charger. NE DÉPASSEZ PAS le taux de charge maximum recommandé par le fabricant de la pile.
- N'ESSAYEZ PAS de charger des batteries NON rechargeables (il y a risque d'explosion), des batteries qui ont un circuit de charge interne ou un circuit de protection, des batteries dont la configuration originale du fabricant a été modifiée, ou les piles dont les étiquettes sont manquantes ou illisibles vous empêchent d'identifier correctement leur type et leurs caractéristiques. Utilisez TOUJOURS un chargeur iD® de Traxxas pour charger les batteries iD de Traxxas. N'UTILISEZ PAS un chargeur iD non Traxxas pour charger les batteries iD de Traxxas. Bien que ce ne soit pas recommandé, si vous choisissez d'utiliser un chargeur ou une batterie non Traxxas, lisez et respectez tous les avertissements et toutes les instructions du fabricant.
- NE PAS laisser se toucher les contacts ou les fils exposés de la pile. Cela présente le risque de court-circuit et de feu.
- Pour charger ou décharger, mettre TOUJOURS la pile (tous les types de piles) dans un boîtier ignifuge et sur une surface inflammable comme le béton.
- NE PAS charger les batteries à l'intérieur d'une automobile. NE PAS charger les batteries en roulant dans une automobile. Aucun cordon fourni. Utilisez un cordon suffisamment long pour permettre de recharger la batterie à l'extérieur du véhicule lorsque vous utilisez la prise de courant auxiliaire du véhicule. Si le cordon ne suffit pas pour sortir de l'automobile, trouvez une autre source d'alimentation.
- Ne JAMAIS charger les piles en les mettant sur du bois, du tissu, le tapis ou sur tout autre matériel inflammable.
- Chargez TOUJOURS les piles dans une zone bien-aérée.
- ÉLOIGNEZ les objets inflammables et les matériaux combustibles de la zone de charge.
- NE PAS laisser le chargeur et la pile sans surveillance pendant la charge ou à tout moment où le chargeur est en MARCHÉ et en train de charger des piles. S'il y a des signes de dysfonctionnement ou en cas d'urgence, débranchez le chargeur de la source de courant et enlever la pile du chargeur.
- NE PAS faire fonctionner les chargeurs dans un espace encombré ou placer des objets sur le chargeur ou la pile.
- Si une pile ou élément de pile est endommagé de quelque façon que ce soit, NE PAS charger, décharger ou utiliser la pile.
- Tenez un extincteur de classe D à proximité en cas de feu.
- NE PAS démonter, écraser, court-circuiter les piles ou les éléments et NE PAS les exposer aux flammes ou à toute autre source de feu. Des matériaux toxiques peuvent s'en dégager. Rincer en cas de contact avec les yeux ou la peau.
- Si une pile devient trop chaude au contact pendant la charge (à une température supérieure à 110°F / 43°C), sortez la pile du chargeur immédiatement et arrêtez le processus de charge.
- Permettre à la pile de se refroidir entre deux utilisations (avant de la charger).
- Débrancher TOUJOURS le chargeur et en sortir la pile lorsqu'il n'est pas utilisé.
- Débrancher TOUJOURS la pile du contrôleur de vitesse électronique quand le modèle n'est pas en service et quand il est rangé ou transporté.
- NE PAS démonter le chargeur.
- ENLEVER la pile du modèle ou de l'appareil avant la charge.
- NE PAS exposer les chargeurs à l'eau ou à l'humidité. Pour l'intérieur seulement.
- N'utilisez pas tout type d'adaptateur, modifiez ou changez la fiche/le connecteur de la batterie.
- Ranger TOUJOURS les piles en toute sécurité hors de la portée des enfants et des animaux de compagnie. Les enfants ne doivent jamais charger ou manipuler les piles sans être surveillés par un adulte responsable.
- Les piles de nickel-métal hydride (NiMH) doivent être recyclées ou jetées correctement.
- Prenez TOUJOURS des précautions et servez-vous du bon sens à tout moment.

## Mesures de sécurité personnelles

Traxxas souhaite que vous utilisiez votre nouveau modèle en toute sécurité. Si vous utilisez votre modèle judicieusement et soigneusement, vous et ceux qui se trouvent autour de vous pouvez vous amuser et vous éclater en toute sécurité. Si vous n'utilisez pas votre modèle de manière sécuritaire et responsable, vous risquez de produire des dégâts matériels et des blessures graves. Les précautions et les instructions fournies ou disponibles pour ce(s) produit(s) doivent être strictement observées pour garantir un fonctionnement sûr. Vous êtes le(la) seul(e) responsable du respect des instructions et de la prise des mesures de sécurité.

Le Blast n'a pas été conçu pour que des enfants puissent l'utiliser sans la supervision d'un adulte responsable. Veuillez observer chacune des mesures décrites dans ce manuel pour assurer le fonctionnement en toute sécurité du produit. Traxxas ne peut être tenu responsable en cas de dommages ou de pertes, qu'ils aient été causés directement, indirectement, spécialement, accidentellement ou en conséquence de l'usage ou de l'abus de ce produit, incluant l'usage de tout produit chimique ou accessoire requis pour le faire fonctionner.

- Ne pilotez pas le Blast pendant la nuit.
- N'utilisez jamais, en aucun cas, le Blast dans des eaux où les gens peuvent nager ou barboter. Le Blast est très rapide et peut causer des blessures s'il arrive à heurter quelqu'un.

- Étant radiocommandé, le Blast est soumis au brouillage radioélectrique provenant de beaucoup de sources que vous ne pouvez pas contrôler. Puisque le brouillage radioélectrique peut provoquer la perte temporaire de la radiocommande, assurez à tout moment une marge de sûreté dans toutes les directions autour du modèle afin de prévenir les collisions.
- Prenez garde à ne pas mettre la main sous l'arrière du Blast. L'hélice pourrait se mettre en rotation sans que vous vous y attendiez. Prenez toujours le bateau en main par l'avant ou par le côté.
- En raison des nombreux dangers guettant dans toute zone aquatique, Traxxas recommande de ne jamais essayer de récupérer le bateau à la nage ou en barbotant. La section de ce manuel portant sur la *Récupération du bateau* décrit des méthodes plus sécuritaires pour récupérer le bateau.
- Le moteur électrique Stinger à 20 tours a une nature hautement performante. Il deviendra donc extrêmement chaud à l'usage. Ne touchez pas le moteur lorsque vous installez et enlevez les blocs piles.
- Assurez-vous de laisser le moteur refroidir entre les changements de pile ou lorsque vous remarquez que sa température est excessive.
- Servez-vous surtout du bon sens lorsque vous êtes à proximité de l'eau pour éviter, par exemple, de glisser dans la boue. Observez toujours les règles et les règlements de sécurité en zone aquatique.



# ¡ADVERTENCIA! ¡PRECAUCIÓN! ¡PELIGRO!



## **RIESGO DE INCENDIO.** Su modelo NO

acepta baterías LiPo. No opere su modelo con baterías LiPo. Se pueden producir daños a causa de descargas excesivas. Su modelo utiliza baterías recargables que deben manipularse con cuidado por cuestiones de seguridad y para prolongar la vida útil de la batería. Asegúrese de leer y seguir todas las instrucciones y precauciones que recibió con sus paquetes de baterías y con sus cargadores. Es su responsabilidad cargar y cuidar los paquetes de baterías de manera adecuada. Además de las instrucciones de la batería y el cargador, a continuación se brindan algunos consejos para tener en cuenta:

- Utilice cualquiera de los cargadores de NiMH suministrado para cargar la batería incluida (consulte *Cargue el paquete de batería* en la sección *Preparación* para puesta en marcha.). NO intente cargar baterías de polímero de litio (LiPo) ni ningún otro tipo de baterías con con estos cargadores para evitar daños a la batería o potencialmente causar un incendio o una lesión personal.
- ANTES de la carga, SIEMPRE confirme que los ajustes del cargador coincidan exactamente con el tipo (composición química), las especificaciones y la configuración de la batería que se cargará. NO exceda el índice de carga máximo recomendado por el fabricante.
- NO intente cargar baterías no recargables (peligro de explosión), baterías que tienen un circuito de carga interno o un circuito de protección, baterías cuya configuración de fábrica original ha sido alterada, o baterías con etiquetas ilegibles o sin etiquetas impiden identificar correctamente el tipo de batería y las especificaciones. SIEMPRE utilice un cargador Traxxas iD® para cargar las baterías Traxxas iD. NO use un cargador que no sea de Traxxas para cargar baterías Traxxas iD. No es recomendable, pero si decide usar un cargador o batería que no es de Traxxas, lea y siga todas las instrucciones y advertencias del fabricante.
- NO permita que los contactos expuestos de la batería o los cables se toquen entre sí. Esto provocará cortocircuitos en la batería y creará riesgo de incendio.
- Durante la carga o descarga, SIEMPRE coloque la batería (todos los tipos de baterías) en un contenedor ignífugo/contra incendio y sobre una superficie no inflamable, como hormigón.
- NO cargue las baterías dentro de un automóvil. NO cargue las baterías mientras esté manejando un automóvil. No se suministra ningún cable. Use un cable lo suficientemente largo para permitir que la batería se cargue fuera del automóvil cuando esté utilizando el tomacorrientes auxiliar del automóvil.
- Si el cable no llega al exterior del automóvil, busque otra fuente de alimentación.
- NUNCA cargue baterías sobre madera, paño, tela o sobre cualquier otro material inflamable.
- SIEMPRE cargue baterías en un área bien ventilada.
- QUITE elementos inflamables o materiales combustibles del área de carga.
- SIEMPRE supervise el cargador y la batería durante la carga, descarga o cualquier momento en el que el cargador esté ACTIVADO con una batería conectada. Si hay cualquier indicación de mal funcionamiento, o en caso de una emergencia, desenchufe el cargador del tomacorrientes y quite la batería del cargador.
- NO opere los cargadores en un espacio saturado ni coloque objetos sobre la parte superior del cargador o batería.
- Si se daña la batería o una célula de la batería de alguna forma, NO cargue, descargue ni utilice la batería.
- Procure tener un extintor de incendios Clase D en caso de incendio.
- NO desarme, aplaste, genere cortocircuitos o exponga las baterías o células a llamas o cualquier otra fuente de ignición. Se pueden emitir materiales tóxicos. Si se produce un contacto con los ojos o la piel, enjuague con agua.
- Si nota que la batería está caliente al tacto durante el proceso de carga (temperatura superior a 110°F / 43°C), suspenda la carga de inmediato y desconecte la batería del cargador.
- Deje enfriar la batería entre acciones (antes de cargarla).
- SIEMPRE desenchufe el cargador y desconecte la batería en caso de no utilizarla.
- SIEMPRE desconecte la batería del control de velocidad electrónico cuando el modelo no se utilice y cuando se almacene o transporte.
- NO desarme el cargador.
- QUITE la batería de su modelo o dispositivo antes de la carga.
- NO exponga los cargadores al agua o la humedad. Para uso en el interior exclusivamente.
- No use ningún tipo de adaptador, modifique o cambie el enchufe/conector de la batería.
- SIEMPRE almacene paquetes de baterías de forma segura fuera del alcance de los niños y las mascotas. Los niños deben contar con la supervisión de un adulto responsable cuando cargan y manipulan las baterías.
- Las baterías de níquel e hidruro metálico (NiMH) deben reciclarse o desecharse de manera adecuada.
- SIEMPRE actúe con precaución y sea sensato en todo momento.

## **Precauciones de seguridad personal**

Todos en Traxxas deseamos que disfrute de su nuevo modelo de manera segura. Utilice el modelo de manera razonable y con cuidado y será emocionante, seguro y divertido para usted y los que lo rodean. La falla en el manejo de su modelo de una manera segura y responsable puede ocasionar daños en la propiedad y lesiones graves. Las precauciones e instrucciones provistas o disponibles para este(os) producto(s) deben seguirse estrictamente con el fin de ayudar a garantizar una operación segura. Usted debe asegurarse de que las instrucciones se sigan y las precauciones se cumplan.

El Blast no está destinado a ser utilizado por niños sin la supervisión de un adulto responsable. Se deben seguir todas las precauciones descriptas en este manual para asegurar el funcionamiento seguro. Traxxas no es responsable de pérdidas o daños, ya sean directos, indirectos, especiales, incidentales o consecuentes, que surjan a partir del uso, la mala utilización o el abuso de este producto, incluidos los químicos o accesorios necesarios para operarlo.

- No conduzca el Blast de noche.
- Nunca, bajo ninguna circunstancia, opere el Blast en aguas donde hubiera personas nadando o sumergidas. El Blast es muy rápido y puede provocar lesiones si choca contra alguien.

- Ya que el Blast se maneja mediante control radial, puede verse afectado por interferencia radial de distintas fuentes que están fuera de su control. Debido a que la interferencia radial puede provocar una pérdida momentánea del control radial, siempre permita que haya un margen seguro en todas las direcciones alrededor del bote para prevenir choques.
- No toque la parte que está debajo del Blast, la hélice puede girar inesperadamente. Siempre levante el bote desde la parte frontal o lateral.
- Debido a los peligros relacionados con las masas de agua, Traxxas recomienda que no intente sumergirse o nadar para recuperar el bote. La sección *Recuperación del bote* de este manual describe métodos más seguros para recuperar el bote.
- Debido a la naturaleza de alto rendimiento del motor eléctrico Stinger 20, este puede calentarse en extremo durante el uso. No toque el motor cuando instale o retire paquetes de baterías.
- Deje enfriar el motor entre los cambios de baterías, o en cualquier momento en que se detecten condiciones de calor excesivo.
- Lo más importante es que utilice el sentido común cuando se encuentre cerca del agua para evitar contratiempos, tales como resbalarse en un banco de lodo. Siempre respete las reglas y regulaciones sobre seguridad en el agua.



## WARNUNG! VORSICHT! GEFAHR!



### **BRANDGEFAHR!** Ihr Modell kann NICHT mit LiPo-

Batterien betrieben werden. Betreiben Sie Ihr Modell nicht mit LiPo-Batterien.

Eine Über-Entladung könnte Schäden verursachen. Ihr Modell verwendet wiederaufladbare Batterien, die aus Sicherheitsgründen und zur Erzielung einer möglichst langen Batterielebensdauer vorsichtig behandelt werden müssen. Stellen Sie sicher, dass Sie alle mit Ihren Batteriepacks und dem Ladegeräten mitgelieferten Anweisungen und Sicherheitshinweise gelesen und verstanden haben. Es liegt in Ihrer Verantwortung, die Batterien vorschriftsmäßig zu laden und zu verwenden. Zusätzlich zu unseren Anweisungen für Batterie und Ladegerät, sind hier noch einige Tipps, die Sie nicht vergessen sollten:

- Verwenden Sie zum Laden der Batterie ausschließlich eines der mitgelieferten NiMH-Ladegeräte. Lesen Sie das Kapitel *Laden der Batterie* im Abschnitt *Vorbereitungen für die Fahrt*. Versuchen Sie unter keinen Umständen, LiPo-Batterien oder jegliche andere Batterietypen mit diesem Ladegerät zu laden, um Schäden am Batterie zu vermeiden oder Feuer sowie Verletzungen verursachen.
- Stellen Sie **IMMER** sicher, dass die Einstellungen des Ladegeräts exakt zum Batterietyp (chemische Eigenschaften), zu den technischen Merkmalen und zu der Konfiguration der zu ladenden Batterie(n) passen, **BEVOR** Sie Batterien aufladen. Der vom Hersteller empfohlene maximale Ladestrom darf **NICHT** überschritten werden.
- Laden Sie **KEINE** Batterien auf, die nicht wiederaufladbar sind (Explosionsgefahr), über eine interne Ladeschaltung oder eine Schutzschaltung verfügen, bei denen die Originalkonfiguration des Herstellers verändert wurde, oder Batterien mit fehlenden oder nicht lesbaren Etiketten, bei denen Sie den Batterietyp und die Spezifikationen nicht eindeutig erkennen können. Verwenden Sie zum Aufladen der iD®-Batterien von Traxxas **IMMER** ein Traxxas iD-Ladegerät. Verwenden Sie zum Aufladen der iD-Batterien von Traxxas **KEIN** Ladegerät, das nicht von Traxxas stammt. Es wird zwar nicht empfohlen, aber wenn Sie ein Ladegerät oder eine Batterie verwenden möchten, die nicht von Traxxas stammen, lesen und befolgen Sie bitte alle Warnhinweise und Anweisungen des Herstellers.
- Stellen Sie sicher, dass offene Batteriekontakte oder Kabel sich **NICHT** berühren können. Dies führt zu einem Kurzschluss der Batterie und stellt ein Brandrisiko dar.
- Bewahren Sie die Batterie (alle Batterietypen) während des Lade-/Entladevorgangs **IMMER** in einem feuerhemmenden/feuerfesten Behältnis und auf einer nicht entflammaren Oberfläche wie z.B. Beton auf.
- Laden Sie die Batterien **NICHT** im Inneren eines Fahrzeugs auf. Laden Sie die Batterien **NICHT** während der Fahrt auf. Im Lieferumfang ist kein Kabel enthalten. Verwenden Sie ein Kabel, das lang genug ist, damit Sie die Batterie außerhalb des Fahrzeugs aufladen können, wenn das Ladegerät an einer Steckdose in einem Auto angeschlossen ist. Falls die Länge des Kabels nicht ausreicht, um das Ladegerät außerhalb des Fahrzeugs zu betreiben, suchen Sie sich eine andere Stromquelle.
- Laden Sie Batterien **NIE** auf Holz, Stoff, Teppich oder einem anderen entflammaren Material.
- Laden Sie Batterien **IMMER** in einem gut belüfteten Raum.
- **ENTFERNEN** Sie brennbare oder entflammare Materialien aus der Umgebung des Ladegeräts.
- Lassen Sie Ladegerät und Batterie während des Ladevorgangs, bzw. immer wenn das Ladegerät mit einer Batterie verbunden und eingeschaltet ist, **NICHT** unbeaufsichtigt. Bei Zeichen einer Fehlfunktion oder in einem Notfall trennen Sie das Ladegerät sofort von der Stromversorgung und entnehmen Sie die Batterie aus dem Ladegerät.
- Bedienen Sie das Ladegerät **NICHT** in einem unübersichtlichen Raum und platzieren Sie keine Objekte oben auf dem Ladegerät oder auf der Batterie.
- Wenn eine Batterie oder eine Batteriezelle irgendeine Beschädigung aufweist, darf die Batterie **AUF KEINEN FALL** geladen, entladen oder verwendet werden.
- Halten Sie einen Feuerlöscher der Klasse D in der Nähe des Ladegeräts bereit.
- Batterien **NICHT** öffnen, auseinanderbauen, quetschen oder kurz schließen und Batterien oder Batteriezellen **NICHT** Feuer oder anderen Zündquellen aussetzen. Dadurch können giftige Substanzen freigesetzt werden. Bei Augen- oder Hautkontakt unverzüglich mit viel Wasser ausspülen.
- Wenn eine Batterie beim Laden heiß wird (Temperatur höher als 43°C / 110°F / ), trennen Sie die Batterie unverzüglich vom Ladegerät und beenden Sie den Ladevorgang.
- Lassen Sie die Batterie von dem Laden erst abkühlen.
- Trennen Sie das Ladegerät **IMMER** von der Spannungsquelle und entnehmen Sie die Batterien, wenn das Ladegerät nicht in Gebrauch ist.
- Trennen Sie die Batterie immer vom Geschwindigkeitsregler, wenn das Modell nicht in Gebrauch ist und wenn es gelagert oder transportiert wird.
- Bauen Sie das Ladegerät **NICHT** auseinander.
- Entnehmen Sie die Batterie zum Laden aus dem Modell oder Gerät.
- Setzen Sie das Ladegerät **NICHT** Wasser oder Feuchtigkeit aus. Das Gerät ist nur zum Gebrauch in Innenräumen vorgesehen.
- Verwenden Sie keine Adapter jeglichen Typs, modifizieren oder ändern Sie den Batteriestecker/-anschluss.
- Bewahren Sie Batterien **IMMER** sicher und außerhalb der Reichweite von Kindern und Haustieren auf. Kinder sollten von verantwortungsvollen Erwachsenen **beaufsichtigt** werden, wenn sie Batterien laden oder handhaben.
- Nickel-Metallhydrid-Batterien (NiMH) müssen recycelt oder getrennt entsorgt werden.
- Gehen Sie **IMMER** vorsichtig und mit gesundem Menschenverstand mit dem Ladegerät um.

### **Persönliche Sicherheitsvorkehrungen**

Wir alle bei Traxxas wollen, dass Sie an Ihrem neuen Modell Freude haben und dabei sicher sind. Fahren Sie vernünftig und vorsichtig. Dann wird es aufregend und sicher und Sie und alle um Sie herum werden viel Spaß haben. Wenn Sie nicht auf sichere und vernünftige Weise mit Ihrem Modell umgehen, kann es zu ernsthaften Schäden und Verletzungen führen. Die mit diesem Produkt gelieferten oder verfügbaren Vorsichtsmaßnahmen und Anweisungen sollten strikt befolgt werden, um einen sicheren Betrieb zu gewährleisten. Sie selbst sind dafür verantwortlich, dass die Anweisungen befolgt und die Sicherheitshinweise eingehalten werden.

Das Blast ist nicht dafür vorgesehen, dass Kinder ohne Aufsicht durch einen verantwortungsvollen Erwachsenen mit ihm fahren. Alle in dieser Anleitung gegebenen Sicherheitshinweise sollten genau befolgt werden, um einen sicheren Betrieb zu gewährleisten. Traxxas übernimmt keine Haftung für Schäden, gleich ob direkte, indirekte, besondere, zufällige oder Folgeschäden, die durch die Verwendung, falsche Verwendung oder Missbrauch dieses Produkts einschließlich jeglicher für die Verwendung erforderlicher Chemikalien oder Zubehörteilen entstehen.

- Fahren Sie mit dem Blast nicht bei Nacht.
- Fahren Sie nie - unter keinen Umständen - mit Ihrem Blast in einem Gewässer, in dem sich Menschen aufhalten. Das Blast ist sehr schnell und kann Verletzungen verursachen, wenn es mit einer Person kollidiert.

- Da das Blast per Funk gesteuert wird, unterliegt es Funk-Interferenzen aus vielen Quellen, die außerhalb Ihrer Kontrolle liegen. Funk-Interferenzen können vorübergehenden Verlust der Funksteuerung verursachen. Halten Sie deshalb immer einen Sicherheitsabstand nach allen Seiten rund um Ihr Boot ein, um Kollisionen zu vermeiden.
- Greifen Sie nicht an der Rückseite unter das Blast. Die Schraube könnte sich unerwartet drehen. Fassen Sie das Boot immer nur vorne oder an der Seite an.
- Aufgrund der vielen Gefahren in jeder Art von Gewässer empfiehlt Traxxas, dass Sie nie zu Ihrem Boot waten oder schwimmen, um es aus dem Wasser zu holen. Im Abschnitt *Das Boot ans Ufer holen* finden Sie sichere alternative Methoden, um Ihr Boot aus dem Wasser zu holen.
- Aufgrund der Hochleistungs-Natur des Stinger 20-Turn-Motors wird er während des Betriebs sehr heiß. Achten Sie darauf, den Motor nicht zu berühren, wenn Sie die Batteriepacks einsetzen oder entnehmen.
- Lassen Sie den Motor zwischen den Batteriepacks einbauen bzw. immer, wenn Sie übermäßige Hitze feststellen, abkühlen.
- Am wichtigsten ist jedoch, dass Sie gesunden Menschenverstand walten lassen, wenn Sie sich an einem Gewässer befinden, um Pannen wie ein Ausrutschen an einem schlammigen Ufer zu vermeiden. Befolgen Sie immer sämtliche Sicherheitsregeln und -bestimmungen.

## Introduction

Thank you for purchasing a Traxxas Blast high-performance racing boat. This manual contains the instructions you'll need to operate and maintain your new Blast. Look over the manual and examine the Blast carefully before running it. If for some reason you think the Blast is not what you wanted, then do not continue any further. Your hobby dealer absolutely cannot accept a Blast for return or exchange after it has been run. Please read all of the operating instructions and precautions before attempting to drive your new Blast. These instructions are written with the assumption that this is your first radio controlled model. **Even if you are an experienced R/C enthusiast, it is important for you to read and follow the procedures in this manual. Pay special attention to the mechanical and safety precautions outlined in this manual.** If you have any questions about your new model, call Traxxas' technical support line at 1-888-TRAXXAS (1-888-872-9927, U.S. residents only. Outside the U.S., call 972-549-3000). Technical support is available 7 days a week from 8:30am to 9:00pm central time. We hope that you will enjoy your Blast for many hours to come.

## Required Equipment

To operate the Blast, you will need four (4) AA size batteries for your transmitter. You will also need a USB-C power adapter and cable for the included charger.

## Where to Run

Select a body of water (must be at least 10 inches deep) that is calm and free of debris, tree stumps, moss, etc. Also, find a clean, stable area of shoreline for launching. Be aware that some ponds restrict the use of model boats. Always choose a launch site which is downwind so that the wind and waves will drift the boat back to you if it should ever flip over. **Do not run the Blast in salt water.**

## Preparing to Run



### WARNING: FIRE HAZARD!

The included battery chargers are designed for use **ONLY** with Traxxas iD<sup>®</sup> NiMH batteries. Legacy Traxxas High-Current Connectors are not compatible with the chargers. **DO NOT** try to force legacy connectors into the charge connector. **DO NOT** attempt to charge LiPo batteries with either charger. **DO NOT** use any type of adapter between the charger and the battery. **DO NOT** modify the charger or the battery connector.

## Charge the Battery Pack (USB-C Charger)

### RECOMMENDED POWER ADAPTER AND POWER CABLE

Part No.	Description
2912*	Power adapter, AC, USB-C (45W)
2916*	Power cable, USB-C, 100W (high output)

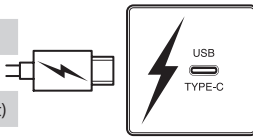

\*Sold separately

1

Plug the USB-C cable into a USB-C power source. The red LED will turn on, indicating that power is connected.

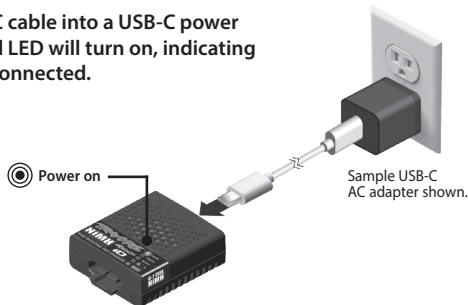

2

Connect a Traxxas iD NiMH battery to the charger to begin charging.

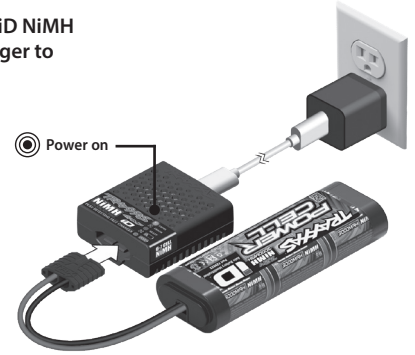

3

The LED will flash green during charging. The number of flashes indicates charge progress.

Battery connected  
LED flashes green while charging

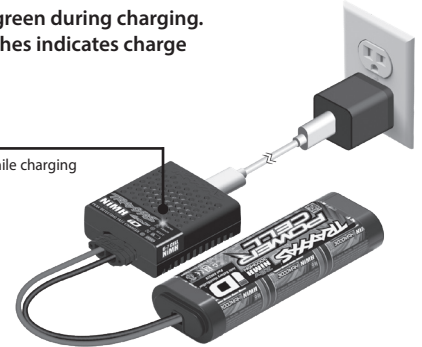

## CHARGE PROGRESS

1 green flash	0 - 25% charged
2 green flashes	25% - 50% charged
3 green flashes	50% - 75% charged
4 green flashes	75% or more charged
Solid green LED	100% charged

4

When the LED is solid green, charging is complete.

Battery connected  
LED solid green when charging is complete

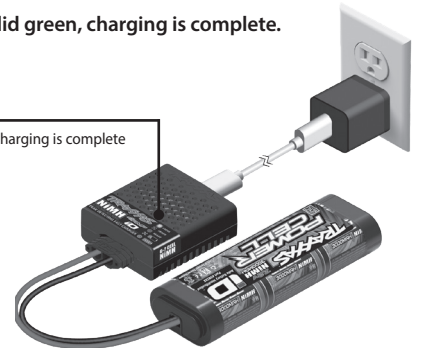

## LED INDICATION

LED INDICATION	MEANING
Solid Red LED	Ready for Charging
Slowly Flashing Green LED	Charging (see Charge Progress chart)
Solid Green LED	Battery Fully Charged
Flashing Red LED	Charger Error (see Charger Error Codes)

## Clearing errors

If there is a problem with the battery or the power adapter, the charger's LED will flash red. See the following error codes and recommended solutions. If the error code repeats or will not clear, contact Traxxas Customer Support.

LED INDICATION	MEANING	SOLUTION
1 red flash	Power source error	Disconnect battery and USB-C power source. Check power source for compatibility.
2 red flashes	Battery voltage is too low	Disconnect and discontinue use of battery.
3 red flashes	The charger timer has expired	Disconnect battery. If battery is hot, discontinue charger use. If battery is not hot, reconnect to continue charging.
4 red flashes	The internal charger temperature is too high	Disconnect charger and allow charger to cool.
5 red flashes	Power adapter error	Disconnect battery and power adapter. Adapter is not sufficient to support charging.
6 red flashes	Battery connected to charger before USB-C power supplied.	Disconnect battery; wait for solid red LED on charger before reconnecting battery.
7 red flashes	Battery voltage is too high	Disconnect battery; battery is not compatible with the charger.
Alternating red and green	Charger has detected an internal error	Disconnect battery and power adapter. Discontinue charger use.

### Charging tips

- The charger MUST be connected to USB-C power BEFORE connecting the battery. If the battery is connected before connecting to USB-C power, the charger will show an error (red LED flashes 6 times and repeats). To correct, unplug the battery and the charger. Plug in the charger to USB-C power, and then connect the battery to be charged.
- The charger requires 10W or greater output from the USB-C source to operate.
- The charge output current varies depending on the available power from the USB-C source. To ensure the maximum charge rate, use a USB-C power source rated at 45 watts (capable of 2.25 amps at 20 volts). Traxxas USB-C AC Power Adapter (part #2912) and Power Cable (part #2916) are designed to deliver the full 4-amp charge output from the charger.

### Charge the Battery Pack (DC Charger)

**Note:** Do not charge batteries inside of an automobile. Read the Personal Safety Precautions section of this manual.

1. Plug the charger into a 12-volt automotive auxiliary power socket. The charger is compatible with 12-volt automotive auxiliary power sockets only. The LED on the charger will glow red to indicate it is ready to charge a battery.



2. Connect the battery to begin charging. Plug the battery into the charger. The charger's LED will flash green, indicating that charging has begun. The flashing green LED on the charger indicates the charge progress.

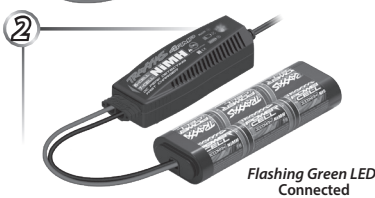

3. Disconnect the battery when charging is complete. When the battery is fully charged, the LED will light solid green. The battery will be warm in your hand. Disconnect the battery.



**Note:** See the previous section for charge progress indicators and charger LED codes.

### Installing Transmitter Batteries

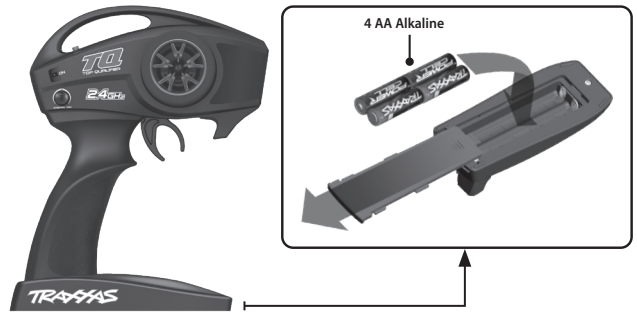

### Opening the Hatch

The top hatch is held secure with a rubber band. To open the top hatch, pull it up and rotate it. This will provide access to the battery compartment and on/off switch. For full access to the radio compartment, unhook the rubber band from the top hatch.

### Setting Up the Antenna

1. Slide the antenna wire into the bottom of the antenna tube until the white tip of the antenna is at the top of the tube under the black cap.
 

Correct No No No No
2. Insert the base of the tube into the antenna post. Take care not to crimp the antenna wire.
3. To prevent loss of radio range, do not kink or cut the black wire, do not bend or cut the metal tip, and do not bend or cut the white wire at the end of the metal tip.

### Installing the Battery Pack

The included battery installs in the bow (front) of the boat. Remove the foam block and slide the battery pack into the battery tray. Slide the foam block back into place to secure the battery. The Blast is not designed to use 7-cell (8.4 volt) battery packs.

### Transmitter Controls



- The TQ 2.4GHz transmitter has a directional antenna. For maximum range, hold the antenna upright and pointed in the direction of the model. Pointing the transmitter away from the model will reduce radio range.



## Radio System Adjustment

Your radio system was pre-adjusted before it left the factory however, the adjustment should be checked prior to running the Blast. These instructions are for Traxxas radio systems only. If you installed your own radio, refer to your radio system's instructions.

- Always turn your transmitter **on first** and **off last**. This procedure will help to prevent your Blast from receiving stray signals from another transmitter, or other source, and running out of control.
- Turn the transmitter switch on. The status LED on the transmitter should be solid green (not flashing).
- Turn on the receiver switch inside the boat. The steering servo should jump and move to its idle (neutral) position. Keep fingers and obstacles away from the propeller.
- Operate the steering control on the transmitter. Check for rapid operation of the steering servo and that none of the steering mechanism is loose or binding. If the servo operates slowly, check for weak batteries. Adjust the "steering trim" control on the transmitter to adjust the servo so that the outdrive is pointing straight out from the back of the boat. Also, check to be sure that the outdrive does not turn more in one direction than in the other. If you cannot align the outdrive, refer to the section "Centering Your Servos."
- Operate the throttle trigger on the transmitter to ensure that you have full operation (propeller reaches full speed), and that the propeller stops spinning when the throttle trigger is at neutral.
- Once adjustments are made, turn off the receiver on your Blast, followed by the hand-held transmitter.
- The radio system should be range-tested before each session of running. With the radio system on, have a friend carry the boat away from you a distance equal to the maximum range you plan to operate the Blast. At distance, once again test for complete radio control. Never attempt to run the Blast if the radio appears to be malfunctioning in any way.

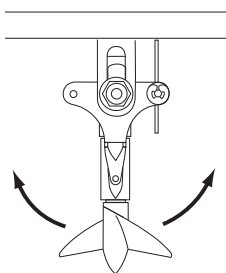

## Centering your Servos

Whenever your radio system has been removed for service or cleaning, the steering servo must be re-centered prior to installing the radio system in the model. If the radio system is already installed in the boat, disconnect the servo horn from the servo.

Connect the steering servo to channel 1 on your receiver and the electronic speed control to channel 2. Nothing connects to the other terminals on the receiver.

Place fresh "AA" batteries in the transmitter and turn the power switch on. Adjust trim to "0" position. Connect a fresh 7.2V battery pack to the electronic speed control and turn the power switch to the **ON** position. The servo will automatically jump to its center position.

Turn off the electronic speed control switch followed by the transmitter. The servo is now ready to be installed. Be careful not to move the servo shaft when installing the steering linkage.

## Piloting the Blast

Your new Traxxas Blast is designed with water-resistant features to protect the electronics in the model (receiver, servo, electronic speed control). This gives you the freedom to have fun piloting your Blast. Though highly water resistant, the Blast should not be treated as though it is submersible or totally, 100% waterproof. Water resistance applies only to the installed electronic components. Additional care and maintenance is required when water contacts the mechanical and electrical components to prevent corrosion of metal parts and maintain their proper function. **Before you go on, here are some important precautions to keep in mind.**

- Without proper care, some parts of your model can be seriously damaged due to contact with water. Know that additional maintenance procedures will be required after running in order to maintain the performance of your model.

- Not all batteries can be used in wet environments. Consult your battery manufacturer to see if their batteries can be used in wet conditions. Do not use LiPo batteries in wet conditions. **Note: The Nautica ESC is not LiPo compatible.**
- The Traxxas TQ 2.4GHz transmitter is not water resistant.
- Do not operate your model during a rain storm or other inclement weather where lightning may be present.
- Do **not** allow your model to come in contact with salt water (ocean water), brackish water (between fresh water and ocean water), or other contaminated water. Salt water is highly conductive and highly corrosive. Use caution if you plan to run your model near a beach.
- Select a body of water (at least 10 inches deep) that is clear of moss and grass. Do not drive the Blast in rough, choppy water or in high wind (more than 15 mph). These conditions could cause your Blast to flip over.
- The Blast's steering is very sensitive. A slight input on the steering control will have a large effect on the boat. When the boat is in open water, adjust the steering trim on the transmitter until the boat travels in a straight line on its own. (**Note:** The Blast will only travel in a straight line on its own when it is heading straight into or away from the wind. Crosswinds will require constant steering input to maintain a straight course.)
- To prevent spin outs, avoid sharp turns at high speed.
- Always be ready to reduce the throttle if the Blast appears to be unstable or "chine walking" (rocking violently from side-to-side). Always reduce the throttle when turning, especially in rough water. Jumping the Blast or towing anything with it should not be attempted.
- Return the Blast to shore at the first sign of weak batteries (Blast will begin to slow and the controls will become sluggish).

## Cavitation

If the Blast is running at full throttle but is only barely moving forward, the propeller is cavitating. Try advancing the throttle slowly to get the Blast on plane. If you are having trouble with cavitation, check the propeller for nicks or tangled debris. The Blast's propeller is specially designed for its application; therefore, it is very sensitive to any changes or modifications. If the propeller is damaged, it should be replaced.

## Before Running Your Blast

1. Consult the section "After Running Your Blast" before proceeding. Make sure you understand the maintenance required.
2. Confirm that the receiver box O-ring and cover are installed correctly and secure. Make sure the screws are tight and the blue O-ring is not visibly protruding from the edge of the cover.
3. Confirm that your batteries can be used in wet conditions.
4. Normally, very little water will accumulate inside the boat. Empty any standing water from the boat between runs. Drill a small hole 1/16" from the front of the boat to drain the water. Do not drain the water out of the back of the boat (near the radio system).
5. Check the wiring for any frayed wires or loose connections.
6. Check the tightness of the set screws in the collars on the steering linkages and in the universal joint yokes (connecting the outdrive to the driveshaft and the driveshaft to the motor). Threadlocking compound can be applied to these screws to prevent them from loosening.
7. Check the mounting of the receiver and servos.
8. Check the rubber driveshaft seal for cuts and tears. Do not attempt to run the Blast if this seal is damaged.
9. Check the tightness of the propeller. Hold the u-joint and turn the propeller clockwise until it's fingertight. Visually inspect the propeller for nicks, dings and warpage. Replace if damaged.
10. Check the operation of the radio system, especially the condition of the batteries.
11. Visually inspect the hull for any cracks, damage or possible leaks.
12. Check for deterioration of the rubber band that holds the top hatch.

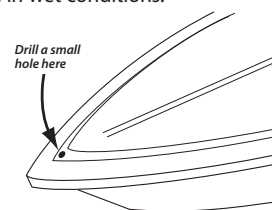



- Before operating the Blast, make certain the water pickup (A) and the exit tube (B) are clear of debris and are properly connected. Otherwise, motor overheating may occur.

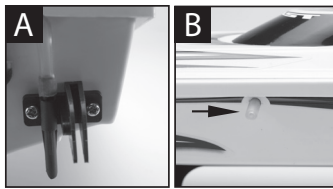

#### After Running Your Blast

- Spray all the bearings, drivetrain, and fasteners with WD-40® or similar water displacing light oil.
- Let the boat stand or blow it off with compressed air. Removing the hatch and placing the boat in a warm sunny spot will help with drying.
- As a precautionary step, remove the sealed receiver box cover. While unlikely, humidity or tiny amounts of moisture or condensation may enter the receiver box during running. This can cause long-term problems with the sensitive electronics in the receiver. Removing the receiver box cover during storage allows the air inside to dry. This step can improve the long-term reliability of the receiver. It is not necessary to remove the receiver or unplug any of the wires.

#### **Receiver Box: Maintaining a Watertight Seal**

##### Removing and Installing Radio Gear

The unique design of the receiver box allows the removal and installation of the receiver without losing the ability to maintain a watertight seal in the box. The patented wire clamp feature gives you the ability to also install aftermarket radio systems and maintain the watertight features of the receiver box.

##### Removing the Receiver

- To remove the cover, remove the two 3x10mm button-head cap screws.
- To remove the receiver from the box, simply lift it out and set to the side. The antenna wire is still inside the clamp area and cannot be removed yet.
- Remove the wire clamp by removing the two 2.5x8mm cap screws.
- Unplug the servo and ESC cables from the receiver and remove the receiver.

##### Receiver Installation

- Always install the wires into the receiver box before installing the receiver.
- Install the antenna wire and the servo cables into the receiver box.
- Arrange the wires neatly using the wire guides in the receiver box. The excess wire will be bundled inside the receiver box. Label which wire is for which channel.
- Apply a small bead of silicone grease (Traxxas part #1647) to the wire clamp.
- Install the wire clamp and tighten the two 2.5x8mm cap screws securely.
- Install the receiver into the box and plug the wires into the receiver.
- Make sure the O-ring is properly seated into the groove in the receiver box so that the cover will not pinch it or damage it in any way.
- Install the cover and tighten the two 3x10mm button-head cap screws securely.
- Inspect the cover to make sure that the O-ring seal is not visible.

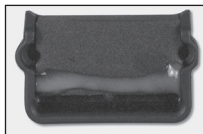
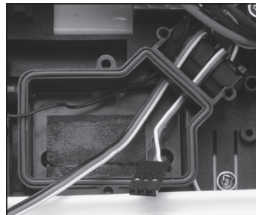

#### **Tuning Adjustments**

##### Adjusting the Trim Angle

The outrdrive strut on the Blast will allow you to adjust the trim angle of the propeller. The trim angle changes how high the bow of the boat rides out of the water. Setting the trim angle correctly will provide the maximum speed and efficiency from the Blast.

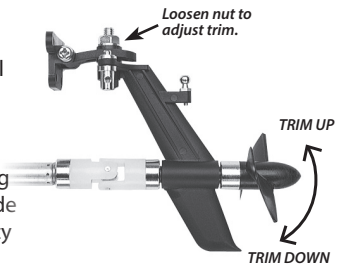

As the outrdrive is trimmed up, the bow (front) of the boat will ride higher causing the boat to run slightly faster; however, it will be more unstable in the wind. Do not trim the outrdrive up on windy days or when running in choppy water. If the trim is set to high, the bow will bounce up and down ("porpoise"), and the propeller may begin to cavitate. As the outrdrive is trimmed down, the bow of the boat is lowered, increasing the wetted surface of the boat. This will slow the Blast slightly, but stability and control will be improved. Experiment with this adjustment to find out what works best for your particular conditions.

##### Adjusting the Outdrive Shaft End Play

There should be a slight amount of shaft end play in the outrdrive housing. To adjust the end play, loosen the set screw on the U-joint yoke (see image). Pull the propeller shaft until there is no more than 1mm of distance at "arrow 2" in the drawing. Retighten the set screw.

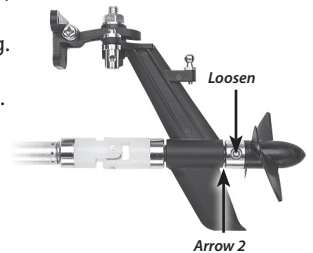

#### **Boat Retrieval**

If the Blast accidentally flips over and fills with water, it is equipped with foam flotation to help prevent it from sinking. Traxxas does not recommend ever trying to swim or wade to retrieve a boat. If you have chosen your launch sight carefully (downwind), the Blast will probably drift back to you on its own.

If there is no wind, you will need a tennis ball and a length of string. Tie the tennis ball securely to one end of the string; then, throw the ball over the drifting boat. Pull the ball in and try to entangle the boat in the string. Pull the boat back slowly to shore. If only the bow of the boat remains visible, try using a fishing lure with many hooks and a fishing pole. Try to snag the lip of the upper deck or drive mechanism with the hooks.

#### **Maintenance**

- Keep the Blast clean of accumulated dirt and oil.
- Re-oil the motor bushings before each day of running. Use an oil made for electric motors such as 3-in-1 Oil™.
- Periodically re-oil the bushing in the outrdrive housing and the driveshaft tube. The oil hole in the driveshaft tube is located underneath the sealed receiver box.

#### **Storage**

Drain all water out of the Blast and thoroughly dry it before storage. Store the Blast with the hatch cover removed so that any remaining moisture can evaporate.

#### **Painting the Hull**

If you wish to paint your hull some other color besides the factory white, choose your paint with caution. Only use paint made for plastic models (available from your hobby dealer). Test the paint on an inconspicuous and non-critical area before painting the entire boat. The paint on the bottom must be smooth to prevent a loss of performance.

## Introduction

Merci d'avoir acheté un bateau de course Blast hautement performant de Traxxas. Vous trouverez dans ce manuel toutes les instructions dont vous avez besoin pour opérer et entretenir votre tout nouveau Blast. Passez en revue tout le manuel et examinez le Blast avec soins avant de le faire fonctionner. Si, pour quelque raison que ce soit, vous décidez que le Blast n'est pas ce que vous vouliez, n'allez pas plus loin. Si le Blast a été utilisé de quelque manière que ce soit, votre marchand d'agrément ne peut absolument pas en accepter le retour ou l'échange.

Veillez prendre le temps de lire toutes les instructions d'opération et les précautions d'usage avant de tenter de conduire votre tout nouveau Blast. Ces instructions sont écrites en considération qu'il s'agit de votre premier modèle radiocommandé. **Même si vous êtes un passionné expérimenté des modèles radiocommandés, il est important de lire et suivre les procédures décrites dans le manuel. Veuillez porter une attention particulière aux précautions relatives aux composants mécaniques et à la sécurité qui sont mises de l'avant dans ce manuel.**

Si vous avez des questions concernant votre nouveau modèle, n'hésitez pas à communiquer avec la ligne de support technique de Traxxas au 1-888-TRAXXAS (1-888-872-9927, résidents des États-Unis seulement). Appeler au 1-972-549-3000 en dehors des États-Unis). Le soutien technique est disponible 7 jours sur 7 à partir de 8 h 30 jusqu'à 21 h HNC. Nous espérons que vous pourrez jouir de votre Blast pendant de nombreuses heures à venir.

## Équipement requis

Pour faire fonctionner le Blast, vous devez insérer quatre (4) piles « AA » dans le transmetteur. Vous aurez également besoin d'un adaptateur et câble d'alimentation USB-C pour le chargeur inclus.

## Où faire fonctionner

Sélectionnez un plan d'eau (qui a au moins 10 po de profondeur) qui est calme et libre de tous débris, souches, mousse, etc. Désignez aussi un endroit propre et stable de la rive afin de procéder au lancement du bateau. Soyez conscient que certains étangs restreignent l'usage des bateaux en modèle réduit. Veillez aussi à toujours sélectionner un site de lancement qui est sous le vent afin d'assurer que les vagues ramèneront le bateau vers vous si jamais il se retournait. **Ne faites pas fonctionner le Blast dans de l'eau de mer.**

## Préparation pour faire fonctionner le modèle



**AVERTISSEMENT : RISQUE D'INCENDIE!** Les chargeurs de batterie inclus est conçu pour être utilisé **UNIQUEMENT** avec les batteries iD® NiMH de Traxxas. Les anciens connecteurs à courant élevé de Traxxas ne sont pas compatibles avec ces chargeurs. **NE PAS forcer les anciens connecteurs dans le connecteur de charge. NE PAS tenter de charger des batteries LiPo avec l'un ou l'autre chargeur. NE PAS utiliser d'adaptateur d'un quelconque type entre le chargeur et la batterie. NE PAS modifier ou le chargeur ou le connecteur de la batterie.**

Charger les piles (chargeur USB-C)

### ADAPTATEUR ET CÂBLE D'ALIMENTATION RECOMMANDÉS

Pièce #	Description
2912*	Adaptateur d'alimentation, c.a., USB-C (45 watts)
2916*	Câble d'alimentation, USB-C, 100 watts (haut débit)

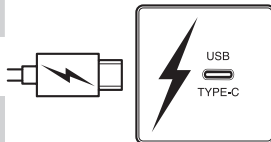

\*Vendue séparément

1

Branchez le câble USB-C sur une source d'alimentation USB-C. Le témoin DEL rouge s'allume, indiquant que l'alimentation est connectée.

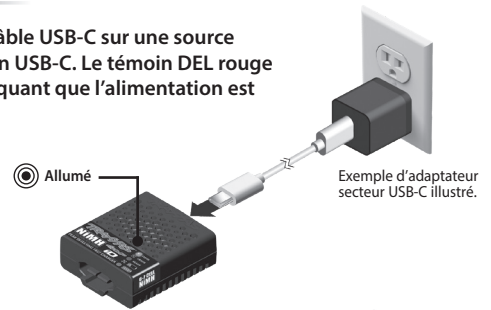

Exemple d'adaptateur secteur USB-C illustré.

2

Connectez une batterie iD NiMH de Traxxas au chargeur pour commencer la charge.

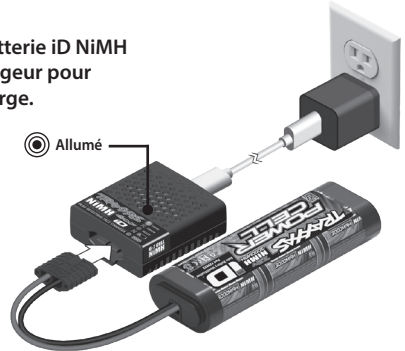

3

Le témoin DEL clignote en vert pendant la charge. Le nombre de clignotements indique la progression de la charge.

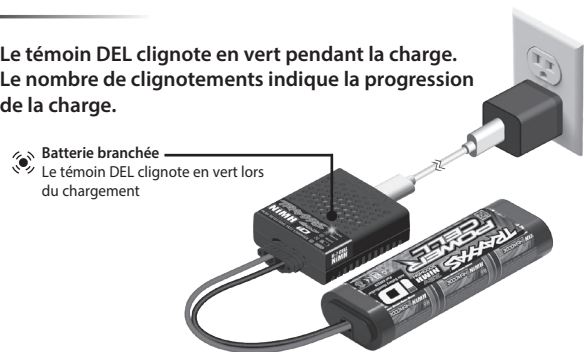

### PROGRESSION DE LA CHARGE

1 clignotement vert	chargée entre 0 - 25 %
2 clignotements verts	chargée entre 25-50 %
3 clignotements verts	chargée entre 50-75 %
4 clignotements verts	chargée 75 % ou plus
DEL verte	chargée à 100 %

4

Lorsque le témoin DEL reste allumé en vert, la charge est terminée.

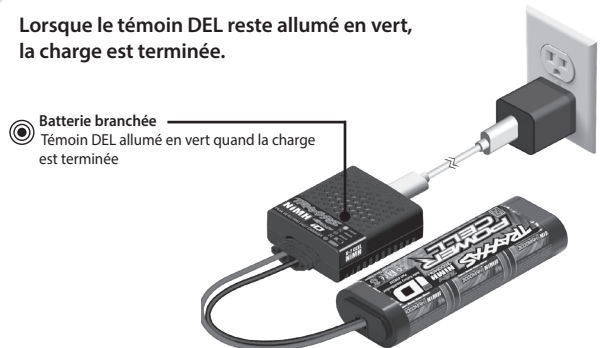

### INDICATEUR DEL

Le témoin DEL devient rouge constant
Le témoin DEL clignote lentement en vert
Le témoin DEL devient vert constant
Le témoin DEL clignote en rouge

### INTERPRÉTATION

Prêt à charger
En train de charger (Lisez Progression de la Charge)
La pile est entièrement chargée
Erreur du chargeur (voir le tableau des codes d'erreur)

## Effacer les erreurs

En cas de problème avec la batterie ou l'adaptateur d'alimentation, le témoin DEL du chargeur clignote en **rouge**. Voir les codes d'erreur et les solutions recommandées ci-dessous. Si le code d'erreur se répète ou ne s'efface pas, communiquez avec le service à la clientèle de Traxxas.

INDICATEUR DEL	SIGNIFICATION	SOLUTION
1 clignotement rouge	Erreur de source d'alimentation	Déconnectez la batterie et la source d'alimentation USB-C. Vérifiez la compatibilité de la source d'alimentation.
2 clignotements rouges	La tension de la batterie est trop faible	Déconnectez la batterie et cessez de l'utiliser.
3 clignotements rouges	La minuterie du chargeur a expiré	Déconnectez la batterie. Si la batterie est chaude, cessez d'utiliser le chargeur. Si la batterie n'est pas chaude, reconnectez-la pour poursuivre la charge.
4 clignotements rouges	La température interne du chargeur est trop élevée	Débrancher le chargeur et le laisser refroidir.
5 clignotements rouges	Erreur d'adaptateur d'alimentation	Déconnectez la batterie et l'adaptateur d'alimentation. L'adaptateur n'est pas suffisant pour supporter la charge.
6 clignotements rouges	Batterie connectée au chargeur avant l'alimentation USB-C.	Déconnectez la batterie. Attendez que le témoin DEL rouge du chargeur reste allumé avant de reconnecter la batterie.
7 clignotements rouges	La tension de la batterie est trop élevée	Déconnectez la batterie. La batterie n'est pas compatible avec le chargeur.
Rouge clignotant en alternance avec vert clignotant	Le chargeur a détecté une erreur interne	Déconnectez la batterie et l'adaptateur d'alimentation. Cessez d'utiliser le chargeur.

## Conseils de charge

- Le chargeur DOIT être connecté à l'alimentation USB-C AVANT de connecter la batterie. Si la batterie est connectée avant la connexion à l'alimentation USB-C, le chargeur affichera une erreur (le témoin DEL rouge clignote 6 fois et se répète). Pour corriger la situation, débranchez la batterie et le chargeur. Branchez le chargeur sur l'alimentation USB-C, puis connectez la batterie à charger.
- Le chargeur nécessite un rendement de 10 watts ou plus de la source USB-C pour fonctionner.
- Le courant de rendement de la charge varie en fonction de la puissance disponible de la source USB-C. Pour garantir le taux de charge maximal, utilisez une source d'alimentation USB-C d'une puissance de 45 watts (capable de 2,25 ampères à 20 volts). L'adaptateur d'alimentation CA USB-C de Traxxas (pièce #2912) et le câble d'alimentation (pièce #2916) sont conçus pour fournir le plein rendement de charge de 4 ampères du chargeur.

## Charger les piles (chargeur CC)

**Note : Ne pas charger les piles à l'intérieur d'une automobile. Lisez les mesures de sécurité de ce guide.**

- 1. Brancher le chargeur dans la prise 12 volts de la source d'énergie auxiliaire de l'automobile.** Le chargeur est compatible avec les prises 12 volts de source d'énergie auxiliaire automobile seulement. Le témoin DEL du chargeur clignote en rouge pour indiquer que l'appareil est prêt à charger une pile.

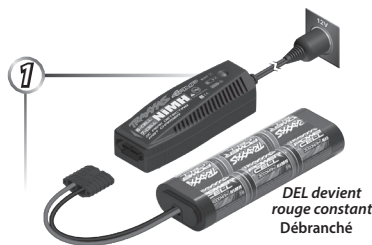

- 2. Brancher la pile pour commencer la charge.**

**Brancher la pile au chargeur.** Le témoin DEL du chargeur clignote en vert indiquant ainsi que la charge a commencé. Le clignotement vert de la DEL indique la progression de la charge. Le temps de charge varie en fonction de la capacité de la pile à charger.

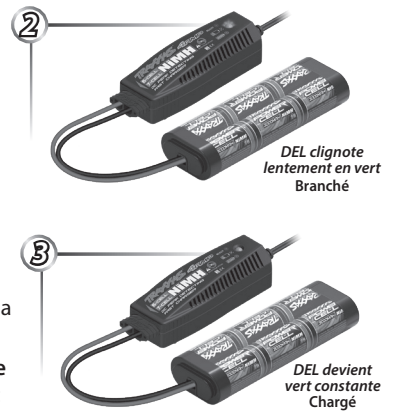

- 3. Débrancher la pile lorsque celle-ci est complètement chargée.** Quand la pile

est complètement chargée, le témoin DEL s'allume en vert (sans clignotement). La pile sera chaude au toucher. Débrancher la pile.

**Note : Consultez la section précédente pour les indicateurs de progression de la charge et les codes DEL du chargeur.**

## Installation des piles du transmetteur

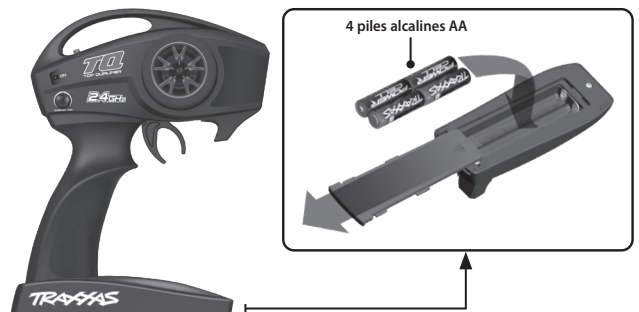

## Ouverture de la trappe

La trappe supérieure est retenue par une courroie de caoutchouc. Pour ouvrir la trappe supérieure, il suffit de tirer dessus et de la faire tourner. Cette trappe assure l'accès au compartiment à pile et au commutateur de marche/arrêt. Pour obtenir un accès complet au compartiment radio, il suffit de décrocher la courroie de caoutchouc de la trappe supérieure.

## Installation de l'antenne

- Faites glisser le fil d'antenne dans le fond du tube d'antenne jusqu'à ce que la pointe blanche de l'antenne atteigne le sommet du tube, sous le capuchon noir.
- Insérez la base du tube dans la montage d'antenne. Faites attention à ne pas plisser le fil d'antenne.
- Pour éviter la perte de la portée radio, ne nouez ni ne coupez le fil noir, ne pliez ni ne coupez la pointe métallique et ne pliez ni ne coupez le fil blanc au bout de la pointe métallique.

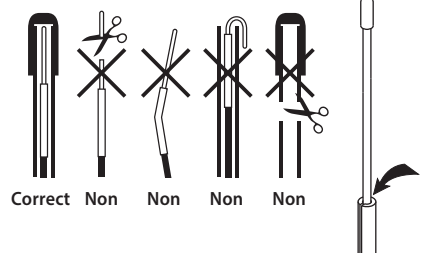

## Installer le bloc pile

La pile incluse doit être placée sur l'étrave (l'avant) du bateau. Retirez le bloc de mousse et glissez le bloc pile dans le plateau destiné à cet usage. Remettez le bloc de mousse en place afin de retenir la pile. Le Blast n'a pas été conçu pour fonctionner avec des blocs pile de 7 éléments (8,4 volts).

## Commandes du transmetteur

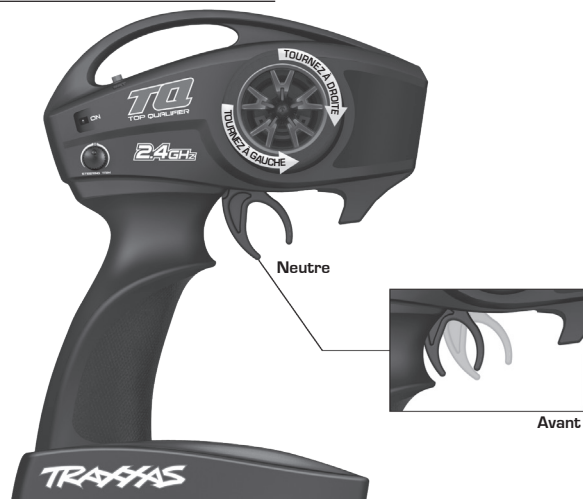

 Le transmetteur TQ 2.4GHz a une antenne directive. Maintenez l'antenne en position parfaitement verticale et orientez le transmetteur vers le modèle. Sinon, la portée du signal radio sera diminuée.



## Réglages du système radio

Votre système radio a été préréglé en usine. Son réglage devrait donc être vérifié avant de faire fonctionner le Blast. Ces instructions sont destinées aux systèmes radio Traxxas uniquement. Si vous avez installé votre propre système radio, reportez-vous aux instructions accompagnant votre système.

- Allumez toujours votre transmetteur en premier lieu et éteignez-le en dernier. Cette procédure protège votre Blast contre la réception de signaux parasites d'un autre transmetteur ou d'autre source et d'en perdre le contrôle.
- Mettre le commutateur de votre transmetteur en position « On » (marche). Mettre le commutateur se trouvant dans le bateau en position « On » (marche). La servodirection devrait s'activer et se mettre en position de veille (position neutre). Gardez vos doigts et toute obstruction à l'écart de l'hélice.
- Faire fonctionner la commande direction du transmetteur. Vérifiez rapidement que la servodirection fonctionne et qu'aucune pièce du mécanisme de direction n'est lâche ou n'entrave le fonctionnement. Si la servo fonctionne lentement, vérifiez les piles. Réglez la commande de « réglage de l'accélérateur » se trouvant sur le transmetteur afin de régler la servo afin que l'arbre extérieur pointe directement hors de l'arrière du bateau. Assurez-vous aussi que l'arbre extérieur ne tourne pas davantage dans une direction que dans l'autre. Si vous n'êtes pas capable d'aligner l'arbre extérieur, reportez-vous à la section relative au centrage de la servo.
- Faites fonctionner le levier d'accélération du transmetteur afin d'assurer que l'accélération fonctionne correctement. S'il advient que l'hélice se met à tourner au moment où vous branchez la pile ou qu'elle ne semble pas atteindre sa pleine vitesse, il se pourrait que vous ayez à revoir les paramètres de réglage du transmetteur.
- La portée du système de radio devrait être vérifiée avant chaque séance de fonctionnement. Alors que le système radio est en marche, demandez à un ami de transporter le bateau à une distance qui

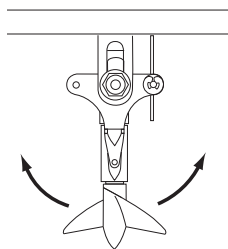

équivalent à la portée maximale que vous planifiez de faire fonctionner le Blast. Effectuez à nouveau un test de contrôle radio complet à cette distance. N'essayez jamais de faire fonctionner le Blast s'il apparaît que le radio ne fonctionne pas correctement de quelque façon que ce soit.

## Centrage de la servo

Il est nécessaire de recentrer la servodirection avant d'installer le système radio dans le modèle dès que le système radio a été extrait pour procéder à un entretien ou un nettoyage. Si le système radio est déjà installé dans le bateau, débrancher l'alarme de la servo.

Connectez la servodirection au canal 1 de votre récepteur puis réglez la commande de vitesse électronique sur le canal 2. Le câble blanc qui se trouve sur le câble de la servo est dirigé vers le cristal. Rien n'est relié à la borne « batt » du récepteur.

Insérer les piles « AA » neuves dans le transmetteur et mettre le commutateur d'alimentation en position de marche. Faites glisser les réglages d'accélération et de direction en position centrale. Brancher un bloc pile chargé de 7,2 V sur la commande de vitesse électronique et mettre le commutateur en position de marche. L'arbre de sortie de la servo saute automatiquement dans la position centrale.

Désactivez le commutateur de commande de vitesse électronique puis désactivez le transmetteur. La servo est maintenant prête à être installée. Prenez garde à ne pas déplacer l'arbre de la servo au moment de faire l'installation des branchements de direction.

## Piloter le Blast

Votre nouveau modèle Blast de Traxxas a des fonctions imperméables à l'eau qui protègent les composants électroniques du modèle (le récepteur, la servo, la commande de vitesse électronique). Ceci vous permet d'avoir toute la liberté désirée pour jouir du pilotage de votre Blast. Bien que très résistant à l'eau, le Blast ne doit pas être traité comme s'il était submersible ou imperméable à 100%. La résistance à l'eau ne s'applique qu'aux composants électroniques installés. L'utilisation en conditions d'humidité exige plus de soin dans l'entretien des composants mécaniques et électriques afin d'empêcher la corrosion des pièces métalliques et maintenir leurs fonctions appropriées. **Avant de continuer, voici quelques mesures importantes à retenir.**

- Sans entretien approprié, certaines pièces du modèle peuvent être gravement endommagées au contact avec l'eau. Sachez que vous devez effectuer des procédures d'entretien supplémentaires après avoir utilisé le modèle afin d'en maintenir la performance.
- Toutes les piles ne peuvent pas s'utiliser dans des environnements humides. Communiquez avec le fabricant de votre pile pour apprendre si elle peut être utilisée dans des conditions d'humidité. N'utilisez pas de piles LiPo en conditions humides. **Note : Le modèle Nautica ESC n'est pas compatible avec les piles LiPo.**
- Le transmetteur TQ de 2,4 GHz de Traxxas n'est pas imperméable.
- N'utilisez pas le modèle pendant qu'il pleut ou par un temps mauvais où la foudre peut se produire.
- Évitez que le modèle entre en contact avec de l'eau salée (l'eau de mer), de l'eau saumâtre (entre l'eau douce et l'eau de mer) ou d'autres eaux contaminées. L'eau salée est un excellent conducteur d'électricité et fortement corrosive. Prenez garde si vous envisagez d'utiliser le modèle à la plage ou près d'une plage.
- Sélectionnez un point d'eau (d'au moins 10 po de profondeur) qui est libre de toutes mousses et algues. Ne faites pas fonctionner le Blast dans des eaux mouvementées ou dans des conditions de grand vent (plus de 15 mph). Ces conditions pourraient entraîner le retournement du Blast.
- La direction du Blast est très sensible, une très faible impulsion sur la commande de direction aura un effet important sur le bateau. Lorsque le bateau se trouve en eau libre, il suffit de régler la direction du transmetteur jusqu'à ce que le bateau avance en ligne droite par lui-même. (**Note : Le Blast ne se déplacera en ligne droite par lui-même que lorsqu'il est orienté directement contre ou sous le vent. Des vents croisés nécessiteront un apport de direction constant pour maintenir une ligne droite.**)
- Pour éviter que l'hélice ne tourne dans le vide, éviter les virages brusques à grande vitesse.

- Soyez toujours prêt à réduire l'accélération si le Blast semble instable ou qu'il se balance violemment d'un côté à l'autre. Veillez à toujours réduire l'accélération au moment d'effectuer un virage, plus particulièrement en eau tumultueuse. Il n'est pas recommandé d'effectuer des sauts ou de remorquer quoi que ce soit avec le Blast.
- Ramenez le Blast sur la rive aux premiers signes de piles faibles (le Blast commencera à ralentir et les commandes seront plus lentes).

### Cavitation

Si le Blast fonctionne à plein régime et qu'il ne se déplace presque pas, alors l'hélice est en cavitation. Essayez de faire avancer doucement l'accélération pour essayer de ramener le Blast sur le plat. Si vous avez des problèmes de cavitation, vérifiez qu'il n'y a pas de dentelures dans l'hélice ou de débris emmêlés. L'hélice du Blast a été spécifiquement conçue pour son application. Par conséquent, elle est très sensible à tout changement ou à toute modification. L'hélice devrait être remplacée si elle est endommagée.

### Avant d'opérer votre Blast

1. Parcourez la section « Après avoir utilisé le Blast » avant de continuer. Assurez-vous d'avoir bien compris les mesures d'entretien supplémentaires imposées.
2. Vérifiez que le joint torique de la boîte RX et le couvercle sont montés correctement et bien fixés. Les vis doivent être serrées et le joint torique bleu ne dépasse pas le bord du couvercle.
3. Vérifiez que les piles peuvent être utilisées dans des conditions d'humidité.
4. Normalement, très peu d'eau pourra s'accumuler dans le bateau. Videz toute eau stagnante du bateau entre les utilisations. Faites un petit trou de 1/16 po de diamètre à l'avant du bateau afin de vidanger l'eau. Ne pas vidanger l'eau à partir de l'arrière du bateau (à proximité du système radio).
5. Vérifier le câblage pour voir s'il n'y a pas de fils effilochés ou des raccords faibles.
6. Vérifiez l'étanchéité des vis de réglage des colliers fixant les tringleries de direction et dans les fourches de joint universel (qui relie l'arbre extérieur à l'arbre de direction et l'arbre de direction au moteur). L'on peut appliquer du scellant aux filets des vis pour les empêcher de se desserrer.
7. Vérifiez le montage du récepteur et de la servo.
8. Vérifiez qu'il n'y a pas de coupures et de déchirures sur le sceau de caoutchouc de l'arbre de direction. N'essayez pas de faire fonctionner le Blast si le sceau est endommagé.
9. Vérifiez que l'hélice est bien serrée. Retenez le joint universel et faites tourner l'hélice en sens horaire jusqu'à ce qu'elle soit bien serrée à force de doigts. Examinez visuellement l'hélice pour y déceler toute entaille, cabosse ou gauchissement. Remplacez-la si elle est endommagée.
10. Vérifier le fonctionnement du système radio, surtout l'état des piles.
11. Inspectez visuellement la coque pour y déceler toute fissure, dommage ou fuite possible.

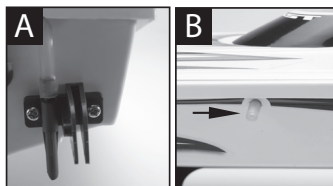
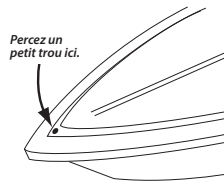

12. Inspectez la bande de caoutchouc retenant la trappe supérieure pour s'assurer qu'il est en bon état.
13. Assurez-vous que l'entrée d'eau (A) et le tube d'évacuation (B) ne sont pas obstrués par des débris et qu'ils sont correctement branchés avant de faire fonctionner le Blast. Tout manquement à cette consigne pourrait entraîner la surchauffe du moteur.

### Après avoir fait fonctionner votre Blast

1. Pulvériser du WD-40® ou toute autre huile légère hydrofuge sur tous les roulements, la chaîne cinématique et les attaches.
2. Laissez le bateau sécher ou séchez-le avec de l'air comprimé. L'ouverture de la trappe et le dépôt du bateau dans un endroit chaud et ensoleillé favoriseront le séchage du bateau.

3. À titre préventif, enlevez le couvercle scellé du boîtier de récepteur. Bien que peu probable, de l'humidité ou des quantités minuscules d'humidité ou de condensation peuvent entrer dans le boîtier du récepteur pendant son fonctionnement. Ceci peut poser des problèmes à long terme aux systèmes électroniques sensibles du récepteur. L'enlèvement du couvercle du boîtier de récepteur pendant le stockage permet le séchage de l'air à l'intérieur. Cette étape peut améliorer la fiabilité à long terme du récepteur. Il n'est pas nécessaire d'enlever le récepteur ou de débrancher les fils.

### Boîte du récepteur : Maintenir une fermeture étanche

#### Enlèvement et installation de l'équipement radio

Grâce à la conception unique du boîtier de récepteur, l'enlèvement et l'installation du récepteur peuvent se faire sans perdre la capacité de maintenir la fermeture étanche du boîtier. Le dispositif serre-fil breveté vous permet aussi d'installer des systèmes radio du marché secondaire et maintenir l'étanchéité du boîtier de récepteur.

#### Enlèvement du récepteur

1. Pour enlever le couvercle, dévissez les deux vis à tête ronde de 3x10mm.
2. Pour sortir le récepteur du boîtier, vous n'avez qu'à le soulever et le mettre de côté. Le fil d'antenne est toujours à l'intérieur du serre-fil et ne peut pas être enlevé pour le moment.
3. Enlevez le serre-fil en dévissant les deux vis à tête de 2,5x8mm.
4. Débranchez les câbles de la servo du récepteur et enlevez le récepteur.

#### Installation du récepteur

1. Installez toujours les fils dans la boîte RX avant d'installer le récepteur.
2. Installez le fil d'antenne et les câbles de la servo dans le boîtier du récepteur.
3. Disposez les fils convenablement à l'aide des guides de câblage du boîtier du récepteur. Les fils en excès seront empaquetés à l'intérieur du boîtier du récepteur. Marquez le fil destiné à chaque canal.
4. Appliquez une petite goutte de graisse de silicone (pièce #1647 de Traxxas) sur le serre-fil.
5. Installez le serre-fil et serrez bien les deux vis à tête ronde de 2,5x8mm.
6. Installez le récepteur dans la boîte et branchez les fils au récepteur.
7. Vérifiez que le joint torique est correctement posé dans la canalure du boîtier du récepteur, de sorte que le couvercle ne le pince ni ne l'endommage d'aucune manière que ce soit.
8. Remettez le couvercle et serrez bien les deux vis à tête ronde de 3x10mm.
9. Examinez le couvercle pour vérifier que le joint torique n'est pas visible.

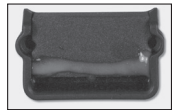
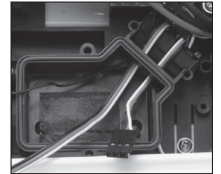

### Réglages de mise au point

#### Ajuster l'angle de réglage

Le support d'arbre extérieur du Blast vous permettra d'ajuster l'angle de réglage de l'hélice. L'angle de réglage modifie la hauteur à laquelle l'étrave du bateau circule hors de l'eau. La vitesse et l'efficacité du Blast seront à leur maximum une fois que l'angle de réglage est correctement défini.

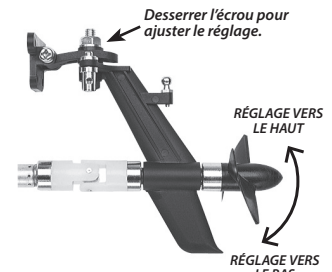

À mesure que l'arbre extérieur est réglé vers le haut, l'étrave (l'avant) du bateau sera dirigée aussi plus haute, ce qui augmentera la vitesse du bateau. En contrepartie, il deviendra plus instable dans des conditions venteuses. Ne pas régler l'arbre extérieur vers le haut lors des jours de vent lorsque vous faites fonctionner le bateau dans des eaux tumultueuses.

Si le réglage est placé vers le haut, l'étrave rebondira (le bateau aura l'allure d'un marsouin) et l'hélice pourrait commencer à caviter. Si le réglage de l'arbre extérieur est abaissé, l'étrave du bateau est abaissée, augmentant la surface de contact du bateau avec l'eau. Ceci réduira légèrement la vitesse du bateau, mais augmentera sa stabilité et facilitera son contrôle. Faites des essais avec ce réglage pour découvrir ce qui convient le mieux à des conditions particulières.

#### **Réglage du jeu d'extrémité de l'arbre de direction extérieure**

Il devrait y avoir un certain jeu à l'extrémité de l'arbre du compartiment de la direction extérieure. Pour régler le jeu d'extrémité, desserrer la vis de pression du support de joint universel (voir l'image). Tirer sur l'arbre de l'hélice jusqu'à ce que la distance correspondant à la « Flèche 2 » du schéma soit égale ou inférieure à 1 mm. Resserrer la vis de pression.

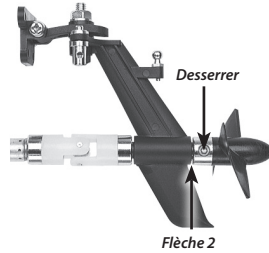

#### **Récupération du bateau**

Si, par accident, le Blast se retourne et se remplit d'eau, il est prévu de flotteurs en mousse pour l'empêcher de couler. Traxxas ne recommande pas d'essayer de récupérer un bateau à la nage ou en barbotant. Si vous avez décidé de procéder au lancement en prenant garde de vous placer sous le vent, le Blast reviendra probablement vers vous par lui-même en dérivant.

S'il n'y a pas de vent, vous aurez besoin d'une balle de tennis et d'une corde. Attachez bien la balle de tennis à une extrémité de la corde et jetez la balle au-delà du bateau à la dérive. Tirez la balle vers

vous et essayez d'enchevêtrer le bateau dans la corde. Tirez le bateau lentement vers la rive. Si l'on ne voit plus que l'étrave du bateau, essayez d'utiliser un leurre de pêche avec beaucoup d'hameçons et une canne. Essayez d'accrocher le bord du pont supérieur ou le mécanisme de transmission avec les hameçons.

#### **Entretien**

- Assurez-vous que le Blast demeure propre et sans accumulation de saletés et d'huile.
- Huilez les bagues du moteur au début de chaque jour de fonctionnement. Servez-vous d'une huile conçue pour les moteurs électriques, comme l'huile 3-in-1 Oil™.
- Remettez périodiquement de l'huile sur les bagues du compartiment de la direction extérieure et sur le tube de l'arbre de direction. Le trou pour l'huile du tube de l'arbre de direction se trouve sous le boîtier du récepteur.

#### **Stockage**

Videz l'eau du Blast et séchez-le bien avant de le stocker. Pour stocker le Blast, retirez le couvercle de la trappe afin que toute l'humidité restante ait la possibilité de s'évaporer.

#### **Peindre la coque**

Si vous souhaitez peindre la coque pour qu'elle ne soit plus en blanc d'usine, sélectionnez votre peinture avec soins. N'utilisez que des peintures conçues pour les modèles de plastiques (qui sont disponibles auprès de votre marchand d'agrément). Faites un essai de peinture sur une zone discrète non essentielle de votre bateau avant d'en peindre l'intégralité. La peinture se trouvant sous le bateau doit être lisse pour éviter toute entrave à la performance.

## Introducción

Gracias por comprar un bote de carreras de alto rendimiento Traxxas Blast. Este manual incluye las instrucciones que necesitará para operar y mantener su nuevo Blast. Consulte el manual y revise el Blast detenidamente antes de ponerlo en marcha. Si, por algún motivo, considera que Blast no es lo que desea, no continúe de ninguna forma. Su distribuidor no puede aceptar de ninguna manera un bote Blast para devolución o cambio si este se ha puesto en marcha.

Lea todas las instrucciones y precauciones de operación antes de intentar conducir su nuevo Blast. Estas instrucciones se redactan suponiendo que este es su primer modelo controlado por radio. **Incluso si es un entusiasta experimentado en R/C, es importante que lea y siga los procedimientos incluidos en este manual. Preste especial atención a las precauciones mecánicas y de seguridad descritas en este manual.**

Si tiene preguntas sobre su nuevo modelo, llame a la línea de soporte técnico de Traxxas al 1-888-TRAXXAS (1-888-872-9927; solo para residentes de los Estados Unidos. Fuera de los Estados Unidos, llame al 972-549-3000). El soporte técnico está disponible los 7 días de la semana, de 8:30 a. m. a 9:00 p. m., horario central. Deseamos que disfrute su Blast por mucho tiempo.

## Equipo requerido

Para operar el Blast, deberá tener cuatro (4) baterías "AA" para su transmisor. Necesitará un adaptador de corriente y cable USB-C para el cargador incluido.

## Lugar de puesta en marcha

Seleccione una masa de agua (debe tener al menos 10 pulgadas de profundidad) tranquila y libre de suciedad, tocones de árboles, musgo, etc. Además, busque un área limpia y estable de la costa desde la que pueda lanzar el bote. Tenga en cuenta que algunos estanques restringen el uso de modelos de botes. Seleccione siempre un sitio de lanzamiento que esté en la dirección del viento, de modo que el viento y las olas regresen el bote en caso de que se voltee. **No ponga en marcha el Blast en agua salada.**

## Preparación para puesta en marcha



**ADVERTENCIA: ¡RIESGO DE INCENDIO!** Los cargadores de batería incluidos están diseñados para usarse ÚNICAMENTE con baterías de NiMH iD® de Traxxas. Otros conectores Traxxas de alta corriente que ya pueda tener no son compatibles con los cargadores. **NO intente conectar a la fuerza otros conectores que ya tenga de antes en el conector de carga. NO intente cargar baterías de LiPo con ninguno de los cargadores. NO utilice ningún tipo de adaptador entre el cargador y la batería. NO modifique el cargador ni el conector de la batería.**

## Cargue el paquete de batería (Cargador USB-C)

### ADAPTADOR DE CORRIENTE Y CABLE RECOMENDADOS

Pieza n.º	Descripción
2912*	Adaptador de corriente, CA, USB-C (45 voltios)
2916*	Cable de alimentación, USB-C, 100 voltios (salida alta)

\*Se vende por separado

**1** Conecte el cable USB-C a una fuente de alimentación USB-C. La luz LED roja se encenderá, lo que indicará que la alimentación está conectada.

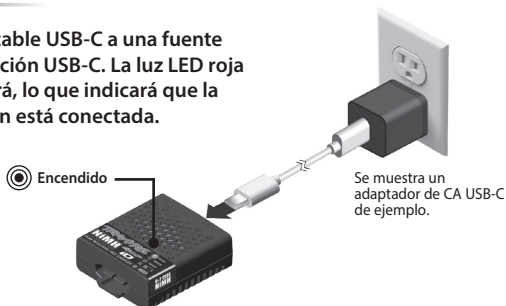

**2** Conecte una batería de NiMH iD de Traxxas al cargador para comenzar a cargar.

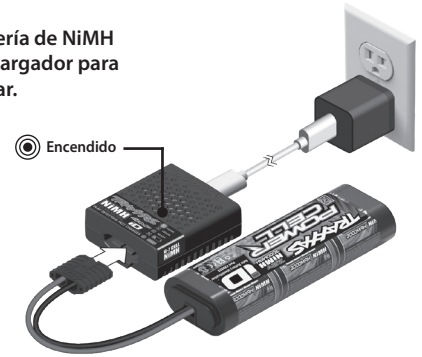

**3** La luz LED parpadeará en verde durante la carga. El número de parpadeos indica el progreso de la carga.

Batería conectada  
El LED parpadeará en verde mientras se carga

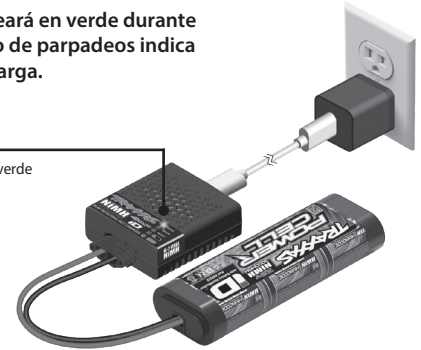

## PROGRESO DE LA CARGA

1 parpadeo verde	carga entre el 0 y el 25 %
2 parpadeos verde	carga entre el 25 y el 50 %
3 parpadeos verde	carga entre el 50 y el 75 %
4 parpadeos verde	carga del 75 % o más
Luz LED verde no intermitente	carga al 100 %

**4** Cuando la luz LED sea verde fijo, la carga está completa.

Batería conectada  
LED verde fijo cuando se completa la carga

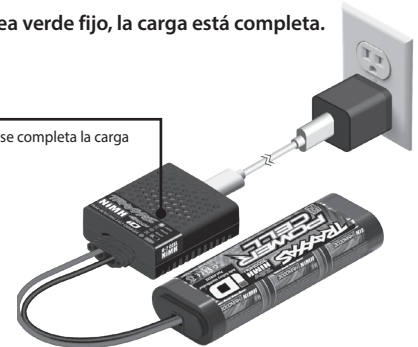

## INDICACIÓN LED

INDICACIÓN LED	SIGNIFICADO
LED rojo fijo	Preparado para la carga
LED verde parpadearante lentamente	Cargando (vea la Progreso de la Carga)
LED verde fijo	Batería completamente cargada
LED rojo parpadearante	Error del cargador (consulte el cuadro de códigos de error)

## Anulación de errores

Si la batería o el adaptador de corriente tienen un problema, la luz LED del cargador parpadeará en **rojo**. Consulte los códigos de error y las soluciones recomendadas a continuación. Si el código de error se repite o no desaparece, comuníquese con el servicio de atención al cliente de Traxxas.

INDICACIÓN LED	SIGNIFICADO	SOLUCIÓN
1 parpadeo rojo	Error de fuente de alimentación	Desconecte la batería y la fuente de alimentación USB-C. Compruebe la fuente de alimentación para ver la compatibilidad.
2 parpadeos rojos	El voltaje de la batería es demasiado bajo	Desconecte y deje de usar la batería.
3 parpadeos rojos	El temporizador del cargador ha expirado	Desconecte la batería. Si la batería está caliente, deje de usar el cargador. Si la batería no está caliente, vuelva a conectar para continuar con la carga.
4 parpadeos rojos	La temperatura interna del cargador es demasiado alta	Desconecte el cargador y deje que se enfríe.
5 parpadeos rojos	Error de adaptador de corriente	Desconecte la batería y el adaptador de corriente. El adaptador no es suficiente para admitir la carga.
6 parpadeos rojos	Batería conectada al cargador antes de que se suministre la alimentación USB-C	Desconecte la batería; espere que la luz LED sea roja fija en el cargador antes de volver a conectar la batería.
7 parpadeos rojos	El voltaje de la batería es demasiado alto	Desconecte la batería; la batería no es compatible con el cargador.
Alternados: parpadea en rojo y en verde	El cargador ha detectado un error interno	Desconecte la batería y el adaptador de corriente. Deje de usar el cargador.

## Consejos de carga

- El cargador DEBE estar conectado a la alimentación USB-C ANTES de conectar la batería. Si la batería está conectada antes de conectarse a la alimentación USB-C, el cargador mostrará un error (la luz LED roja parpadea 6 veces y se repite). Para corregir, desconecte la batería y el cargador. Enchufe el cargador a la alimentación USB-C y, luego, conecte la batería para cargarla.
- El cargador requiere una salida de 10 vatios o más de la fuente USB-C para funcionar.
- La corriente de salida de carga varía según la potencia disponible de la fuente USB-C. Para garantizar la velocidad de carga máxima, utilice una fuente de alimentación USB-C de 45 vatios (con capacidad de 2.25 amperios a 20 voltios). El adaptador de corriente de CA USB-C de Traxxas (n.º de pieza 2912) y el cable de alimentación (n.º de pieza 2916) están diseñados para ofrecer la salida de carga completa de 4 amperios del cargador.

## Cargue el paquete de batería (Cargador de CC)

**Nota: No cargue las baterías dentro de un automóvil. Lea las precauciones de seguridad dans ce guide.**

1. **Enchufe el cargador en el tomacorrientes auxiliar de 12 V del automóvil.** El cargador es compatible únicamente con tomacorrientes auxiliares de automóvil de 12 V. La luz LED del cargador se pondrá roja para indicar que está listo para cargar una batería.

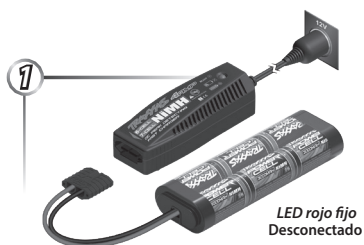

2. **Conecte la batería para comenzar la carga.**

Enchufe la batería al cargador. La luz LED del cargador parpadeará en verde, lo que indica que se inició la carga. La luz LED verde intermitente indica el progreso de la carga. El tiempo de carga variará en función de la capacidad de la batería que se carga.

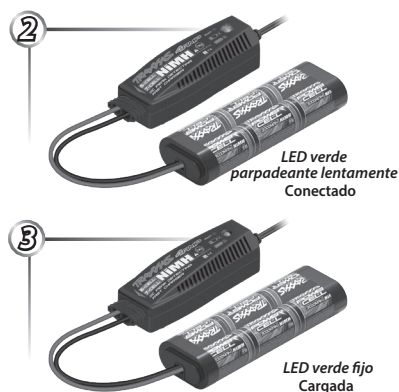

3. **Desconecte la batería una vez que la carga haya finalizado.**

Una vez cargada por completo la batería, la luz LED se encenderá de color verde sin parpadear. La batería estará caliente al tacto. Desconecte la batería.

**Nota: Consulte la sección anterior para los indicadores de progreso de la carga y los códigos LED del cargador.**

## Instalación de las baterías del transmisor

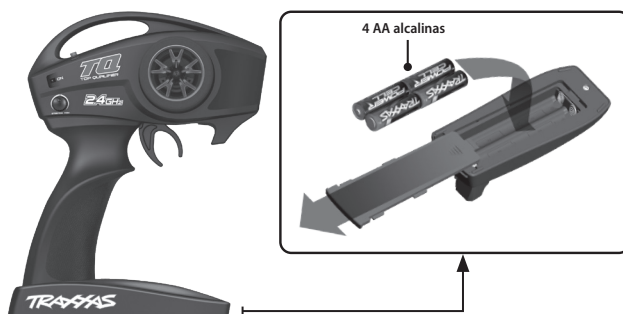

## Cómo abrir la escotilla

La escotilla superior está sujeta con una banda de goma. Para abrir la escotilla superior, empújela hacia arriba y gírela. De esta manera, tendrá acceso al compartimiento de la batería y al interruptor de encendido/apagado. Para obtener acceso completo al compartimiento de la radio, desenganche la banda de goma de la escotilla superior.

## Configuración de la antena

1. Deslice el cable de la antena en la parte inferior del tubo de la antena hasta que la punta blanca de la antena se encuentre en la parte superior del tubo bajo la tapa negra.
2. Introduzca la base del tubo en el poste de la antena. Tenga cuidado de no pellizcar el cable de la antena.
3. Para evitar la pérdida de rango de la radio, no retuerza ni corte el cable negro, no doble ni corte la punta de metal y no doble ni corte el cable blanco que se encuentra en el extremo de la punta de metal.

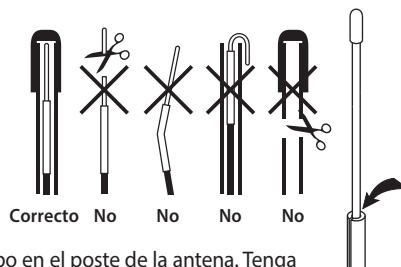

## Instalación del paquete de baterías

La batería incluida se instala en la proa (parte delantera) del bote. Retire el soporte de espuma y deslice el paquete de baterías en la bandeja de la batería. Deslice el soporte de espuma nuevamente a su lugar para fijar la batería. Blast no está diseñado para usarse con paquetes de baterías de 7 celdas (8,4 voltios).



## Controles del transmisor



**i** El transmisor TQ 2.4GHz tiene una antena direccional. Para un alcance máximo, sostenga la antena de manera vertical y en la dirección del modelo. Cuando el transmisor queda en dirección contraria del modelo, el alcance de la radio disminuye.



## Ajuste del sistema de radio

Su sistema de radio se ajustó antes de salir de la fábrica. No obstante, el ajuste debe comprobarse antes de poner en marcha el Blast. Estas instrucciones son exclusivamente para sistemas de radio Traxxas. Si instaló su propia radio, consulte las instrucciones del sistema de radio.

- Siempre **encienda primero** y **apague al final** su transmisor. Este procedimiento lo ayudará a evitar que el Blast reciba señales de desvío de otro transmisor, u otra fuente, y funcione sin control.
- Coloque el interruptor de su transmisor en la posición de "encendido". Coloque el interruptor dentro del bote en la posición de "encendido". El servo de la dirección debe saltar y moverse a su posición inactiva (neutra). Mantenga los dedos y otros obstáculos lejos de la hélice.
- Opere el control de la dirección en el transmisor. Compruebe la rápida operación del servo de la dirección y que ninguno de los mecanismos de la dirección esté suelto o agarrotado. Si el servo funciona con lentitud, compruebe el nivel de carga de las baterías. Ajuste el control "nivel de dirección" del transmisor para ajustar el servo de modo que la borda esté apuntando en línea recta hacia afuera de la parte posterior del bote. Además, asegúrese de que la borda no gire más en una dirección que en la otra. Si no puede alinear la borda, consulte la sección "Centrado de los servos".
- Opere el acelerador en el transmisor para asegurarse de que el acelerador está funcionando correctamente. Si la hélice está girando cuando enchufa la batería, o si no parece alcanzar la velocidad máxima, posiblemente deba ajustar la configuración del nivel del transmisor.
- Se debe probar el rango del sistema de radio antes de cada sesión de puesta en marcha. Con el sistema de radio encendido, solicite a un amigo que transporte el bote lejos suyo a una distancia equivalente al

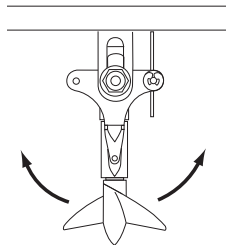

rango máximo al que planifica operar Blast. A la distancia, pruebe una vez más el control completo de la radio. Nunca intente poner en marcha el Blast si la radio parece funcionar mal de alguna forma.

## Centrado de los servos

Siempre que se haya retirado el sistema de radio para mantenimiento o limpieza, el servo de dirección debe volver a centrarse antes de instalar el sistema de radio en el modelo. Si el sistema de radio ya está instalado en el bote, desconecte la bocina del servo del servo.

Conecte el servo de dirección al canal 1 en su receptor y el control electrónico de velocidad al canal 2. El cable blanco en el cable del servo está posicionado hacia el cristal. No se debe realizar ninguna conexión al terminal "batt" en el receptor.

Coloque baterías "AA" nuevas en el transmisor y coloque el interruptor de encendido en la posición de encendido. Deslice los ajustes del acelerador y del nivel de dirección a la posición central. Conecte un nuevo paquete de baterías de 7,2 V al control electrónico de velocidad y coloque el interruptor de encendido en la posición de encendido (ON). El servo saltará automáticamente a su posición central.

Apague el interruptor del control electrónico de velocidad y luego el transmisor. El servo ahora está preparado para instalarse. Tenga cuidado de no mover el eje del servo al instalar el varillaje de la dirección.

## Cómo pilotear el Blast

Su nuevo Traxxas Blast está diseñado con funciones resistentes al agua para proteger la parte electrónica del modelo (receptor, servos, control electrónico de velocidad). Esto le ofrece la libertad para divertirse mientras pilotea su Blast. A pesar de la alta resistencia al agua, el Blast no se debe tratar como si fuese sumergible o 100 % resistente al agua. La resistencia al agua aplica solo a los componentes electrónicos instalados. Se requiere atención y mantenimiento adicionales cuando el agua entre en contacto con los componentes mecánicos y eléctricos para evitar la corrosión de las piezas metálicas y para mantener su correcto funcionamiento. **Antes de continuar, lea a continuación algunas precauciones importantes para tener en cuenta.**

- Sin la atención adecuada, algunas piezas de su modelo pueden sufrir daños serios a causa del contacto con el agua. Sepa que se requerirán procedimientos de mantenimiento adicionales después de cada puesta en marcha a fin de mantener el rendimiento de su modelo.
- No todas las baterías pueden usarse en ambientes húmedos. Consulte al fabricante para ver si sus baterías pueden usarse en condiciones de humedad. No use baterías LiPo en condiciones de humedad.  
**Nota: Nautica ESC no es compatible con LiPo.**
- El transmisor TQ de 2.4 GHz de Traxxas no es resistente al agua.
- No opere su modelo durante una tormenta u otras inclemencias climáticas en las que puedan presenciarse rayos.
- No permita que su modelo entre en contacto con agua salada (agua de mar), agua salobre (entre agua dulce y agua de mar) u otra agua contaminada. El agua salada es altamente conductiva y corrosiva. Tenga precaución si planifica poner en marcha su modelo en la playa o cerca de ella.
- Seleccione una masa de agua (de al menos 10 pulgadas de profundidad) que no tenga musgo ni hierba. No conduzca el Blast en aguas caudalosas, tempestuosas o con mucho viento (más de 15 mph). Estas condiciones pueden hacer que el Blast se voltee.
- La dirección del Blast es muy sensible, un leve movimiento del control de la dirección tendrá un efecto importante en el bote. Cuando el bote se encuentre en aguas abiertas, ajuste el nivel de dirección en el transmisor hasta que el bote viaje en línea recta por cuenta propia. (**Nota:** El Blast solo viajará en línea recta por cuenta propia cuando se dirija en dirección del viento o en dirección contraria. Los vientos laterales requerirán movimientos constantes de la dirección para mantener un curso recto).

- Para evitar que el modelo gire fuera de control, no realice giros bruscos a alta velocidad.
- Esté siempre preparado para reducir la velocidad si el Blast parece inestable o “camina por los bordes” (se mece de manera violenta de un lado a otro). Reduzca siempre la velocidad al girar, especialmente en aguas caudalosas. No se debe intentar realizar saltos con el Blast ni usarlo para remolcar.
- Regrese el Blast a la costa cuando detecte por primera vez signos de nivel bajo de baterías (el Blast comenzará a disminuir la velocidad y los controles se volverán lentos).

### Cavitación

Si el Blast se pone en marcha a velocidad máxima, pero solo avanza apenas, la hélice está cavitando. Intente avanzar el acelerador lentamente para colocar el Blast en posición de planeo. Si tiene dificultades con la cavitación, compruebe la hélice en busca de muescas o suciedad enredada. La hélice del Blast está especialmente diseñada para su aplicación; por lo tanto, es muy sensible a los cambios o modificaciones. Si la hélice está dañada, debe sustituirse.

### Antes de poner en marcha su Blast

1. Consulte la sección “Después de poner en marcha su Blast” antes de continuar. Asegúrese de comprender el mantenimiento requerido.
2. Confirme que las juntas tóricas de la caja del receptor y la cubierta estén instaladas de manera correcta y segura. Asegúrese de que los tornillos están ajustados y que la junta tórica azul no sobresalga de manera visible del borde de la cubierta.
3. Confirme que sus baterías puedan usarse en condiciones de humedad.
4. Normalmente, se acumulará muy poca agua en el interior del bote. Vacíe el agua que queda dentro del bote entre puestas en marcha. Perfore un pequeño orificio de 1/16” en la parte delantera del bote para drenar el agua. No drene el agua de la parte posterior del bote (cerca del sistema de radio).
5. Verifique el cableado para detectar cables deshilachados o conexiones sueltas.
6. Verifique el ajuste de los tornillos en los collarines del varillaje de dirección y en las horquillas de junta universal (que conectan la borda con el eje de transmisión y el eje de transmisión con el motor). Se puede aplicar un compuesto de bloqueo de rosca a estos tornillos para evitar que se aflojen.
7. Verifique el montaje del receptor y de los servos.
8. Revise el sello de goma del eje de transmisión en busca de cortes y rasgaduras. No intente poner en marcha el Blast si este sello presenta daños.
9. Verifique el ajuste de la hélice. Sujete la junta en U y gire la hélice en el sentido de las agujas del reloj hasta que esté bien ajustada manualmente. Inspeccione la hélice visualmente para detectar muescas, abolladuras y combas. Reemplácela si presenta daños.
10. Verifique el funcionamiento del sistema de radio, especialmente el estado de las baterías.
11. Inspeccione visualmente el casco para detectar grietas, daños o posibles pérdidas.
12. Compruebe el deterioro de la banda de goma que sujeta la escotilla superior.
13. Asegúrese de que el tubo de recolección de agua (A) y el tubo de salida (B) estén libres de suciedad y correctamente conectados antes de operar el Blast; de lo contrario, el motor puede sobrecalentarse.

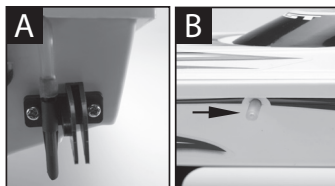
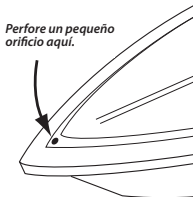

### Después de poner en marcha su Blast

1. Rocíe todos los rodamientos, el tren motriz y los sujetadores con un aceite liviano de desplazamiento de agua WD-40® u otro similar.
2. Deje que el bote se seque o séquelo con aire comprimido. Retirar la escotilla y colocar el bote en un lugar soleado y cálido ayudará a que se seque.
3. Como medida de precaución, retire la cubierta sellada de la caja del receptor. Si bien es poco probable, es posible que ingrese humedad o pequeñas cantidades de humedad o condensación en la caja del receptor durante la puesta en marcha. Esto puede ocasionar problemas a largo plazo con la electrónica sensible del receptor. Retirar la cubierta de la caja del receptor durante el almacenamiento permite que el aire interior se seque. Este paso puede mejorar la confiabilidad a largo plazo del receptor. No es necesario retirar el receptor ni desenchufar alguno de los cables.

### Caja del receptor: Cómo mantener un sello hermético

#### Extracción e instalación del equipo de la radio

El diseño único de la caja del receptor permite la extracción e instalación del receptor sin perder el sellado hermético en la caja. La función de sujeción de cables patentada también permite instalar sistemas de radio de recambio y mantener las funciones herméticas de la caja del receptor.

#### Extracción del receptor

1. Para retirar la cubierta, extraiga los dos tornillos de cabeza semiesférica de 3 x 10 mm.
2. Para retirar el receptor de la caja, simplemente levántelo y llévelo hacia el costado. El cable de la antena todavía está dentro del área de sujeción y no puede retirarse aún.
3. Retire la sujeción del cable extrayendo los dos tornillos de 2,5 x 8 mm.
4. Desenchufe los cables del servo del receptor y extraiga el receptor.

#### Instalación del receptor

1. Instale siempre los cables en la caja del receptor antes de instalar el receptor.
2. Instale el cable de la antena y los cables del servo en la caja del receptor.
3. Disponga los cables cuidadosamente utilizando el pasacables en la caja el receptor. El exceso de cable se acomodará en el interior de la caja del receptor. Etiquete qué cable corresponde a qué canal.
4. Aplique una pequeña gotita de grasa de silicona (pieza n.º 1647 de Traxxas) a la sujeción de cables.
5. Instale la sujeción del cable y ajuste bien los dos tornillos de 2,5 x 8 mm.
6. Instale el receptor en la caja y enchufe los cables en el receptor.
7. Asegúrese de que la junta tórica esté correctamente asentada en la ranura de la caja del receptor de modo que la cubierta no la apriete ni dañe de ninguna forma.
8. Instale la cubierta y ajuste bien los dos tornillos de cabeza semiesférica de 3 x 10 mm.
9. Inspeccione la cubierta para asegurarse de que el sello de la junta tórica no pueda verse.

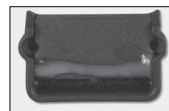
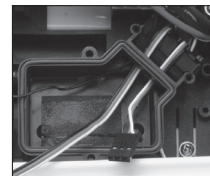

## **Ajustes de sintonización**

### **Ajuste del ángulo de dirección**

El puntal de la borda en el Blast le permitirá ajustar el ángulo de dirección de la hélice. El ángulo de dirección cambia la altura a la que la proa se encuentra fuera del agua. Si configura el ángulo de dirección de manera correcta, el Blast alcanzará la velocidad máxima y su eficiencia será óptima.

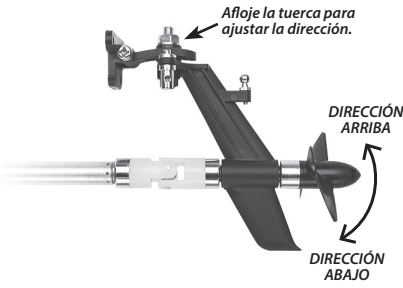

A medida que aumenta la dirección de la borda, la proa (parte delantera) del bote viajará más alta y el bote viajará ligeramente más rápido; no obstante, estará más inestable con el viento. No dirija la borda hacia arriba en días ventosos o cuando viaje en aguas tempestuosas. Si se establece la dirección en alta, la borda rebotará ("marsopa"), y la hélice posiblemente comience a cavitación. A medida que se reduce la dirección de la borda, la proa del bote baja y, por lo tanto, aumenta la superficie bajo el agua del bote. De esta forma, se reducirá ligeramente la velocidad del Blast, pero se mejorarán la estabilidad y el control. Experimente con este ajuste para encontrar la configuración más adecuada a sus condiciones particulares.

### **Ajuste del juego del eje de la borda**

Debe haber un juego ligero en el eje de la carcasa de la borda. Para ajustar el juego, afloje el tornillo de fijación en la horquilla de junta en U (vea la imagen). Empuje el eje de la hélice hasta que no haya más de 1 mm de distancia en la "flecha 2" del diagrama. Vuelva a ajustar el tornillo de fijación.

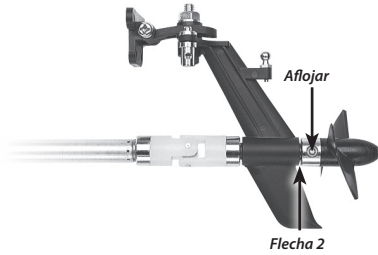

## **Recuperación del bote**

Si el Blast se voltea accidentalmente y se llena de agua, viene equipado con flotación de espuma que ayudará a evitar que se hunda. Traxxas recomienda nunca intentar nadar o sumergirse para recuperar un bote. Si ha seleccionado su lugar de lanzamiento con detenimiento (en dirección del viento), el Blast probablemente regrese por cuenta propia.

Si no hay viento, necesitará una pelota de tenis y una cuerda con una longitud adecuada. Ate la pelota de tenis de manera firme a un extremo de la cuerda y, a continuación, tire la pelota sobre el bote a la deriva. Tire de la cuerda e intente enredar el bote en la cuerda. Tire del bote lentamente hasta la orilla. Si solo puede verse la proa del bote, intente usar un señuelo de pesca con varios anzuelos y una caña de pescar. Intente enganchar el borde de la cubierta superior o el mecanismo de dirección con los anzuelos.

## **Mantenimiento**

- Mantenga el Blast libre de suciedad y aceite acumulados.
- Vuelva a aceitar los rodamientos del motor antes de cada día de puesta en marcha. Use un aceite diseñado para motores eléctricos, como 3-in-1 Oil™.
- Vuelva a aceitar periódicamente el rodamiento en la carcasa de la borda y el tubo del eje de transmisión. El orificio de aceite del tubo del eje de transmisión se sitúa debajo de la caja del receptor sellada.

## **Almacenamiento**

Drene el agua del Blast y séquelo bien antes de guardarlo. Guarde el Blast sin la cubierta de la escotilla, de modo que se pueda evaporar la humedad que haya quedado en el bote.

## **Pintura del casco**

Si desea pintar el casco de algún otro color que no sea el blanco de fábrica, seleccione su pintura con precaución. Solo use pintura diseñada para modelos plásticos (disponible a través de su distribuidor). Pruebe la pintura en un área poco visible y no crítica antes de pintar todo el bote. La pintura en la parte inferior debe ser uniforme, de modo de evitar una pérdida de rendimiento.

## Einführung

Vielen Dank, dass Sie sich zum Kauf eines Hochleistungs-Rennboots Traxxas Blast entschieden haben. Diese Anleitung enthält alle Anweisungen, die Sie für Betrieb und Wartung Ihres neuen Blast benötigen. Lesen Sie die Anleitung und untersuchen Sie das Blast sorgfältig, bevor Sie damit fahren. Wenn Sie aus irgendwelchen Gründen glauben, dass das Blast nicht das ist, was Sie wollten, machen Sie bitte nicht weiter. Ihr Händler kann das Blast unter keinen Umständen zurücknehmen oder umtauschen, sollte es in irgendeiner Weise verwendet worden sein.

Lesen Sie bitte alle Bedienungshinweise und Sicherheitsvorkehrungen, bevor Sie versuchen, mit Ihrem neuen Blast zu fahren. Diese Anleitung ist für Kunden geschrieben, die zum ersten Mal ein funkgesteuertes Modell gekauft haben. **Auch wenn Sie ein erfahrener R/C-Enthusiast sind, ist es wichtig, dass Sie die Anweisungen lesen und die in der Anleitung beschriebenen Verfahren einhalten. Achten Sie besonders auf die in dieser Anleitung hervorgehobenen mechanischen und Sicherheitshinweise.** Sollten Sie weitere Fragen zu Ihrem neuen Modell haben, rufen Sie den technischen Support von Traxxas unter 1-888-TRAXXAS an. (1-888-872-9927 nur innerhalb der USA. Außerhalb der USA rufen Sie 972-549-3000 an). Unser technischer Support ist 7 Tage die Woche von 8:30 Uhr bis 21:00 US-Central Time (MEZ-7) erreichbar. Wir hoffen, dass Sie Ihr Blast sehr lange genießen werden.

## Benötigte Ausrüstung

Um mit dem Blast zu fahren, benötigen Sie vier (4) AA-Batterien für Ihren Sender. Sie benötigen einen USB-C-Netzapter und Netzkabel für das mitgelieferte Ladegerät.

## Wo Sie fahren können

Wählen Sie ein ruhiges Gewässer (mindestens 25 cm - 10 Zoll tief), das frei von Unrat, Baumstämmen, Moor usw. ist. Achten Sie auch darauf, einen festen Platz am Ufer zu haben, von dem aus Sie starten können. Bedenken Sie, dass an manchen Teichen das Fahren mit Modellbooten verboten ist. Suchen Sie sich immer einen Startplatz mit aufländigem Wind, sodass der Wind und die Wellen das Boot zum Ufer zurück treiben, falls es kippt. **Fahren Sie mit dem Blast nicht in Salzwasser.**

## Vorbereitung für das Fahren



### WARNUNG: BRANDGEFAHR!

Die enthaltenen Ladegeräte ist **AUSSCHLIEßLICH** zum Laden von Traxxas iD® NiMH-Batterien vorgesehen. Ältere Hochstromanschlüsse von Traxxas sind mit den Ladegeräten nicht kompatibel. Versuchen Sie **NICHT**, ältere Anschlüsse mit Gewalt mit dem Ladeanschluss zu verbinden. Versuchen Sie **NICHT**, LiPo-Batterien mit einem der beiden Ladegeräte zu laden. Verwenden Sie **KEINE** Adapter zwischen dem Ladegerät und der Batterie. Modifizieren Sie **WEDER** das Ladegerät **NOCH** den Batteriestecker.

## Laden der Batterie (USB-C-Ladegerät)

### EMPFOHLENER NETZAPTER UND NETZKABEL

Teilnr.	Beschreibung
2912*	Netzapter, AC, USB-C (45 Watt)
2916*	Stromkabel, USB-C, 100 Watt (hohe Leistung)

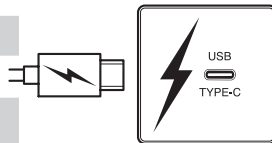

**1** Schließen Sie das USB-C-Kabel an eine USB-C-Stromquelle an. Die rote LED leuchtet auf und zeigt damit an, dass das Gerät mit dem Stromnetz verbunden ist.

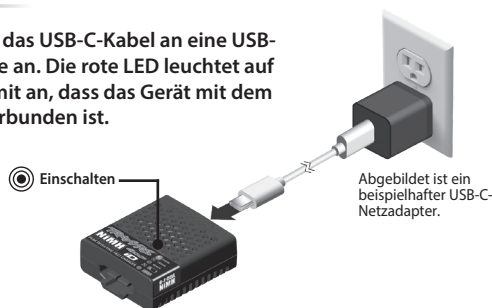

**2**

Schließen Sie eine Traxxas iD NiMH-Batterie an das Ladegerät an, um den Ladevorgang zu starten.

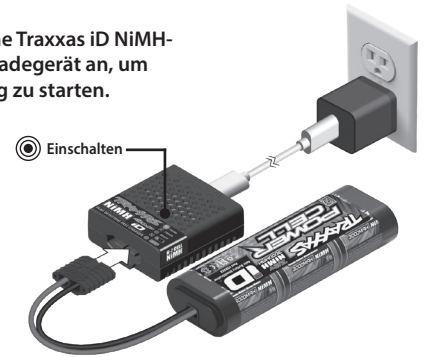

**3**

Die LED blinkt während des Ladevorgangs grün. Die Anzahl der Blinksignale zeigt den Ladevorgang an.

Batterie angeschlossen  
Die LED blinkt während des Ladevorgangs grün

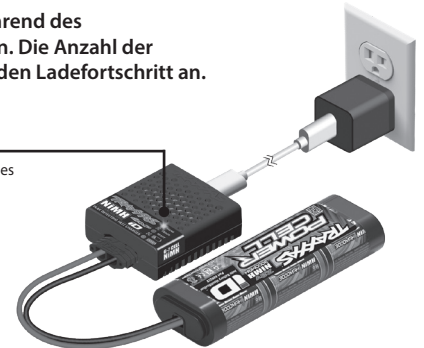

## FORTSCHRITT DES LADEVORGANGS

1 mal grün blinken	0 - 25% geladen
2 mal grün blinken	25% - 50% geladen
3 mal grün blinken	50% - 75% geladen
4 mal grün blinken	75% oder mehr geladen
Konstant grün leuchten	100% geladen

**4**

Wenn die LED dauerhaft grün leuchtet, ist der Ladevorgang abgeschlossen.

Batterie angeschlossen  
Die LED leuchtet dauerhaft grün, wenn der Ladevorgang abgeschlossen ist

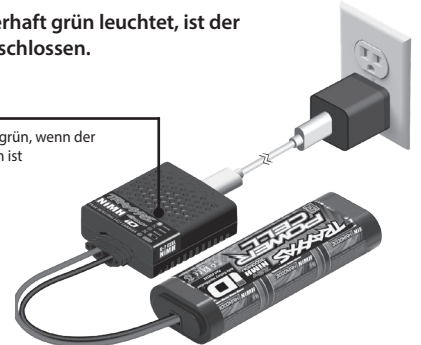

## LED ANZEIGE

LED ANZEIGE	BEDEUTUNG
Rot leuchtende LED	Zum Laden bereit
Langsam grün blinkende LED	Laden (Siehe Fortschritt des Ladevorgangs)
Grün leuchtende LED	Batterie voll geladen
Rot blinkende LED	Ladegerätfehler (siehe Fehlercode-Diagramm)

## Fehlerbehebung

Bei einem Problem mit der Batterie oder dem Netzadapter blinkt die LED des Ladegeräts **rot**. Die Fehlercodes und empfohlenen Lösungen finden Sie nachstehend. Wiederholt sich der Fehlercode oder kann nicht behoben werden, wenden Sie sich an den Traxxas-Kundendienst.

LED ANZEIGE	BEDEUTUNG	ABHILFE
1 mal rot blinken	Stromversorgungsfehler	Trennen Sie die Batterie und die USB-C-Stromquelle. Prüfen Sie die Stromquelle auf Kompatibilität.
2 mal rot blinken	Die Batteriespannung ist zu niedrig	Trennen Sie die Batterie und verwenden Sie sie nicht mehr.
3 mal rot blinken	Der Timer des Ladegeräts ist abgelaufen	Entnehmen Sie die Batterie. Sollte die Batterie heiß sein, verwenden Sie das Ladegerät nicht mehr. Ist die Batterie nicht heiß, schließen Sie sie wieder an, um den Ladevorgang fortzusetzen.
4 mal rot blinken	Die Temperatur im Innern des Ladegeräts ist zu hoch	Trennen Sie das Ladegerät ab und lassen Sie es abkühlen.
5 mal rot blinken	Netzadapter-Fehler	Trennen Sie die Batterie und den Netzadapter. Der Adapter reicht für den Ladevorgang nicht aus.
6 mal rot blinken	Die Batterie wurde an das Ladegerät angeschlossen, bevor die USB-C-Stromversorgung hergestellt wurde.	Trennen Sie die Batterie; warten Sie, bis die rote LED am Ladegerät leuchtet, bevor Sie die Batterie wieder anschließen.
7 mal rot blinken	Die Batteriespannung ist zu hoch	Trennen Sie die Batterie; die Batterie ist nicht mit dem Ladegerät kompatibel.
Abwechselnd Rot und Grün blinken	Das Ladegerät hat einen internen Fehler festgestellt	Trennen Sie die Batterie und den Netzadapter. Verwenden Sie das Ladegerät nicht mehr.

### Ladetipps

- Das Ladegerät MUSS an den USB-C-Strom angeschlossen werden, BEVOR die Batterie angeschlossen wird. Wenn die Batterie vor dem Anschluss an den USB-C-Strom angeschlossen wird, zeigt das Ladegerät einen Fehler an (rote LED blinkt wiederholt 6 Mal). Trennen Sie zur Behebung des Fehlers die Batterie und das Ladegerät vom Stromnetz. Schließen Sie das Ladegerät an die USB-C-Stromquelle an, und schließen Sie anschließend die zu ladende Batterie an.
- Das Ladegerät benötigt für den Betrieb eine Ausgangsleistung von 10 Watt oder mehr von der USB-C-Quelle.
- Der Ausgangsstrom des Ladegeräts variiert je nach der verfügbaren Leistung der USB-C-Quelle. Verwenden Sie zur Gewährleistung der maximalen Ladegeschwindigkeit eine USB-C-Stromquelle mit einer Leistung von 45 Watt (2,25 Ampere bei 20 Volt). Der Traxxas USB-C-Netzadapter (Teilenr. 2912) und das Netzkabel (Teilenr. 2916) liefern die volle 4-Ampere-Ladeleistung des Ladegeräts.

### Laden der Batterie (Gleichstromladegerät)

**Hinweis: Betreiben Sie das Ladegerät nicht im Inneren eines Fahrzeugs. Lesen Sie die Sicherheitshinweise in dieser Anleitung.**

**1. Stecken Sie das Ladegerät an einer 12-V-Steckdose im Auto ein.** Das Ladegerät ist nur mit 12-V-Auto-Steckdosen kompatibel. Die LED am Ladegerät wird rot leuchten, um anzuzeigen, dass es bereit ist, eine Batterie zu laden.

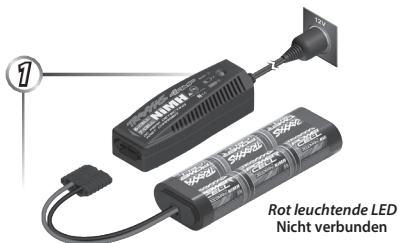

**2. Verbinden Sie die Batterie mit dem Ladegerät, um den Ladevorgang zu starten.** Setzen Sie die Batterie in das Ladegerät ein. Die LED des Ladegeräts wird grün blinken, um anzuzeigen, dass der Ladevorgang gestartet wurde. Die grün blinkende LED zeigt den Fortschritt des Ladevorgangs an. Die Ladezeit ist von der Kapazität der zu ladenden Batterie abhängig.

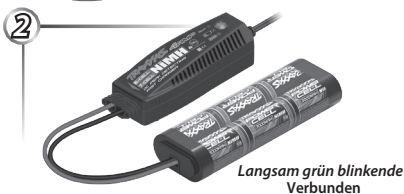

**3. Trennen Sie die Batterie vom Ladegerät, wenn der Ladevorgang beendet ist.** Wenn die Batterie vollständig geladen ist, leuchtet die LED am Ladegerät grün. Die Batterie wird warm sein. Trennen Sie die Batterie vom Ladegerät.

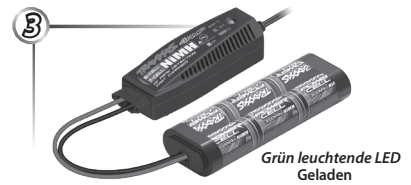

**Hinweis: Lesen Sie den vorherigen Abschnitt, um die Fortschritt des Ladevorgangs und die LED-Codes des Ladegeräts zu erkennen.**

### Einsetzen der Senderbatterien

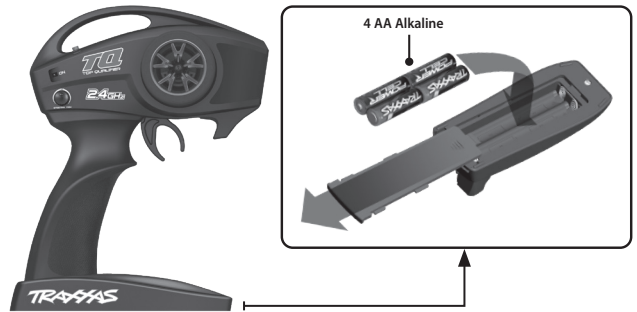

### Öffnen der Klappe

Die obere Klappe ist mit einem Gummiband gesichert. Um die Klappe zu öffnen, ziehen Sie sie nach oben und drehen Sie sie. So erhalten Sie Zugang zum Batteriefach und zum Ein-/Ausschalter. Um komplett auf das Funkfach Zugriff zu haben, haken Sie das Gummiband aus der oberen Klappe aus.

### Einstellen der Antenne

1. Schieben Sie das Antennenkabel in den Boden des Antennenrohrs, bis die weiße Spitze der Antenne sich oben am Antennenrohr unter der schwarzen Abdeckung befindet.
2. Setzen Sie den unteren Teil des Antennenrohrs in die Antennenaufnahme ein. Achten Sie darauf, das Antennenkabel nicht einzuklemmen.
3. Um eine Verringerung der Reichweite zu vermeiden, bitte das schwarze Kabel nicht scheiden oder knicken, die Metallspitze nicht biegen oder abschneiden und das weiße Kabel am Ende der Metallspitze nicht biegen oder abschneiden.

### Einsetzen des Batteriepacks

Die mitgelieferte Batterie wird am Bug (vorne) des Boots installiert. Entfernen Sie den Schaumblock und schieben Sie den Batteriepack in das Batteriefach. Schieben Sie den Schaumblock wieder zurück, um die Batterie zu sichern. Das Blast ist nicht für die Verwendung mit 7-Zellen-Batteriepacks (8,4 V) vorgesehen.



- i** Der TQ 2.4GHz-Sender verfügt über eine Richtantenne. Die maximale Reichweite erzielen Sie, indem Sie die Antenne aufrecht und in Richtung des Modells halten. Wenn Sie die Antenne nicht in Richtung des Modells halten, reduziert es den Funkbereich.



### Einstellung des Funksystems

Ihr Funksystem wurde voreingestellt, bevor es unsere Fabrik verlassen hat. Sie sollten die Einstellung allerdings überprüfen, bevor Sie mit Ihrem Blast fahren. Diese Anweisungen beziehen sich nur auf Funksysteme von Traxxas. Wenn Sie Ihr eigenes Funksystem installiert haben, lesen Sie bitte die Anleitung Ihres Funksystems.

- Schalten Sie immer den Sender zuerst ein und zuletzt aus. Dadurch können Sie vermeiden, dass Ihr Blast Streusignale von anderen Sendern oder andere Funkquellen empfängt und außer Kontrolle gerät.
- Schieben Sie den Schalter Ihres Senders in die Position „On“. Schieben Sie den Schalter im Inneren des Boots in die Position „On“. Der Lenkservo sollte springen und sich in seine neutrale Position bewegen. Halten Sie Ihre Finger und andere Hindernisse weg von der Schraube.
- Bedienen Sie die Lenkungssteuerung am Sender. Prüfen Sie auf schnelle Bewegungen des Lenkservos und dass der Lenkmechanismus nicht lose oder blockiert ist. Wenn der Servo sich langsam bewegt, überprüfen Sie den Ladezustand der Batterien. Stellen Sie die „Lenkstrimmung“ am Sender so ein, dass der Antrieb gerade aus vom Boot weg zeigt. Überprüfen Sie außerdem, dass der Antrieb sich in eine Richtung nicht mehr bewegt als in die andere. Wenn Sie den Antrieb nicht ausrichten können, lesen Sie bitte den Abschnitt „Zentrieren Ihrer Servo.“
- Bewegen Sie den Gashebel am Sender, um sicherzustellen, dass er korrekt funktioniert. Wenn sich die Schraube dreht, wenn Sie die Batterie einstecken oder wenn sie nicht die volle Geschwindigkeit erreicht, müssen Sie eventuell die Trimmungseinstellung des Senders erneut durchführen.
- Vor jedem Fahren sollte eine Prüfung des Funkbereichs des Senders durchgeführt werden. Schalten Sie das Funksystem ein und bitten Sie einen Freund, das Boot so weit von Ihnen weg zu tragen, wie Sie planen, mit Ihrem Blast zu fahren. Testen Sie das komplette Funksystem bei diesem Abstand. Versuchen Sie nie, mit dem Blast zu fahren, wenn das Funksystem nicht einwandfrei funktioniert.

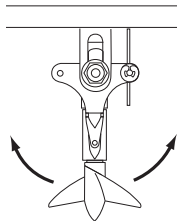

### Zentrieren Ihrer Servos

Wenn Ihr Funksystem für Reparatur- oder Reinigungszwecke abgenommen wurde, muss der Lenkservo erneut zentriert werden, bevor Sie das Funksystem wieder in Ihrem Modell installieren. Wenn das Funksystem bereits im Boot installiert ist, trennen Sie den Servoarm vom Servo.

Verbinden Sie den Lenkservo mit Kanal 1 an Ihrem Empfänger und den elektronischen Geschwindigkeitsregler mit Kanal 2. Der weiße Leiter am Servokabel ist in Richtung des Kristalls positioniert. Am Terminal „Batt“ des Empfängers ist nichts angeschlossen.

Legen Sie geladene AA-Batterien in den Sender ein und schalten Sie den Sender ein. Schieben Sie Gas- und Lenkstrimmung in die mittlere Position. Verbinden Sie einen geladenen 7,2 V-Batteriepack mit dem elektronischen Geschwindigkeitsregler und schieben Sie den Hauptschalter in die Position „ON“. Der Servo wird automatisch in seine mittlere Position springen.

Schalten Sie den elektronischen Geschwindigkeitsregler aus und anschließend den Sender. Der Servo ist nun für den Einbau bereit. Achten Sie darauf, die Servowelle nicht zu bewegen, wenn Sie die Lenkungsverbindung einbauen.

### Das Blast navigieren

Ihr Traxxas Blast ist mit wasserdichten Funktionen ausgestattet, um die Elektronik im Modell zu schützen (Empfänger, Servos, elektronischer Geschwindigkeitsregler). Dadurch haben Sie mehr Spaß beim Fahren mit dem Blast. Obwohl das Blast hoch wasserabweisend ist, sollte es trotzdem nicht so behandelt werden, als wäre es tauchfähig oder komplett, also 100 % wasserdicht. Nur die installierten elektronischen Komponenten sind wasserdicht. Wenn die mechanischen und elektrischen Komponenten mit Wasser in Berührung kommen, ist zusätzliche Pflege und Wartung erforderlich, um Korrosion an den Metallteilen vorzubeugen und ihre einwandfreie Funktion zu gewährleisten. **Bevor Sie weiter machen - hier noch einige wichtige Sicherheitsvorkehrungen, die Sie beachten sollten.**

- Ohne entsprechende Pflege können einige Teile Ihres Modells bei Kontakt mit Wasser ernsthaft beschädigt werden. Bedenken Sie, dass diese zusätzliche Wartung nach dem Fahren erforderlich sein wird, um die einwandfreie Funktion Ihres Modells zu gewährleisten.
- Nicht alle Batterien können unter nassen Bedingungen eingesetzt werden. Fragen Sie bei Ihrem Batteriehersteller nach, ob die Batterien unter nassen Bedingungen verwendet werden können. Verwenden Sie keine LiPo-Batterien unter nassen Bedingungen. **Hinweis: der elektronische Geschwindigkeitsregler Nautica ist nicht mit LiPo-Batterien kompatibel.**
- Der Traxxas TQ 2.4 GHz Sender ist nicht wasserdicht.
- Fahren Sie mit Ihrem Modell nicht während eines Sturms oder unter anderen rauen Wetterbedingungen mit eventuellen Blitzen.
- Achten Sie darauf, dass Ihr Modell nicht in Kontakt mit Salzwasser (Meerwasser), Brackwasser (Mischung aus Süßwasser und Salzwasser) oder anderem verschmutztem Wasser kommt. Salzwasser ist sehr leitfähig und stark korrosiv. Seien Sie vorsichtig, wenn Sie mit Ihrem Modell an oder in der Nähe von einem Strand fahren wollen.
- Wählen Sie ein Gewässer, das frei von Moor und Gras ist. Fahren Sie mit dem Blast nicht in rauem, kabbeligem Wasser oder bei hohen Windstärken (mehr als 24 km/h - 15 mph). Bei solchen Bedingungen könnte Ihr Blast kippen.
- Die Lenkung des Blast ist sehr empfindlich. Eine kleine Bewegung am Lenkrad hat eine große Auswirkung auf das Boot. Fahren Sie mit dem Boot in offenem Wasser und stellen Sie die Lenkstrimmung so ein, dass das Boot von alleine geradeaus fährt. (**Hinweis:** Das Blast wird nur dann alleine geradeaus fahren, wenn es genau in oder gegen die Windrichtung fährt. Bei Seitenwind muss permanent gelenkt werden, um geradeaus zu fahren.)
- Vermeiden Sie scharfe Kurven bei hohen Geschwindigkeiten, um Dreher zu vermeiden.
- Seien Sie immer bereit, Gas weg zu nehmen, falls das Blast instabil oder wackelig fährt (hart von einer Seite auf die andere fällt). Nehmen Sie immer Gas weg, um Kurven zu fahren, insbesondere in rauem Wasser. Versuchen Sie nicht, mit dem Blast zu springen oder etwas an ihm festzubinden.
- Fahren Sie mit dem Blast beim ersten Zeichen einer nachlassenden Batterie zurück ans Ufer (Blast wird langsamer und die Steuerung wird schwerfällig).

## Kavitation

Wenn das Blast bei Vollgas nur noch langsam vorwärts fährt, haben sich evtl. an der Schraube Dampfblasen gebildet (Kavitation). Versuchen Sie, den Gashebel langsam nach vorne zu bewegen, um das Blast in Spur zu bringen. Wenn Sie Probleme mit Kavitation haben, überprüfen Sie die Schraube auf Kerben oder Unrat, der sich um die Schraube gewickelt hat. Die Schraube des Blast ist speziell für seinen Anwendungszweck ausgelegt. Sie reagiert deshalb sehr empfindlich auf jegliche Änderungen oder Modifikationen. Wenn die Schraube beschädigt ist, sollte sie ersetzt werden.

## Bevor Sie mit Ihrem Blast fahren

1. Lesen Sie den Abschnitt „Nach dem Fahren mit dem Blast“, bevor Sie fortfahren. Stellen Sie sicher, dass Sie wissen, welche Wartungsarbeiten erforderlich sind.
2. Vergewissern Sie sich, dass der O-Ring der RX-Box und die Abdeckung korrekt und sicher installiert sind. Stellen Sie sicher, dass die Schrauben fest angezogen sind und dass der blaue O-Ring nicht sichtbar über die Kante der Abdeckung hervorsteht.
3. Vergewissern Sie sich, dass die Batterien unter nassen Bedingungen verwendet werden können.
4. Normalerweise sollte sich nur wenig Wasser im Boot ansammeln. Lassen Sie zwischen den Fahrten im Boot stehendes Wasser ablaufen. Bohren Sie ein kleines Loch mit 1,5 mm (1/16 Zoll) in den Bug des Boots, um das Wasser ablaufen zu lassen. Lassen Sie im Boot stehendes Wasser nicht am Heck (in der Nähe des Funksystems) ablaufen.
5. Untersuchen Sie die Kabel auf ausgefranzte Litzen und lose Verbindungen.
6. Überprüfen Sie, dass die Einstellschrauben in den Bohrungen der Lenkungsverbindung und in den Bügeln der Universalgelenke (Verbindung des Antriebs mit der Antriebswelle und der Antriebswelle mit dem Motor) fest angezogen sind. Mit Schraubensicherungskleber können Sie verhindern, dass sich diese Schrauben lösen.
7. Überprüfen Sie die Halterungen des Empfängers und des Servos.
8. Überprüfen Sie die Gummidichtung an der Antriebswelle auf Schnitte und Risse. Versuchen Sie nicht, mit dem Blast zu fahren, wenn die Dichtung beschädigt ist.
9. Überprüfen Sie den Sitz der Schiffsschraube. Halten Sie die U-Verbindung und drehen Sie die Schraube gegen den Uhrzeigersinn, bis sie handfest angezogen ist. Führen Sie eine Sichtprüfung der Schraube auf Kerben, Dellen und Verziehungen durch. Ersetzen Sie die Schraube, wenn sie beschädigt ist.
10. Überprüfen Sie die Funktion des Funksystems, insbesondere den Zustand der Batterien.
11. Untersuchen Sie den Rumpf auf Risse, Schäden oder mögliche Lecks.
12. Überprüfen Sie den Zustand des Gummibands, das die obere Klappe hält.
13. Stellen Sie sicher, dass die Wasseraufnahme (A) und das Ausgangsrohr (B) frei von Schmutz und korrekt verbunden sind, bevor Sie mit Ihrem Blast fahren. Ansonsten könnte der Motor überhitzen.

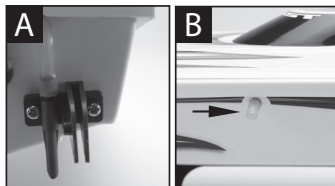

## Nach dem Fahren mit dem Blast

1. Sprühen Sie alle Kugellager, den Antriebsstrang und Verbindungselemente mit WD-40® oder einem ähnlichen, wasserverdrängenden leichten Öl ein.
2. Lassen Sie das Boot eine Weile stehen oder blasen Sie es mit Druckluft ab. Wenn Sie die Klappe abnehmen und das Boot an einen warmen und sonnigen Platz stellen, können Sie das Trocknen beschleunigen.
3. Als Vorsichtsmaßnahme entfernen Sie die abgedichtete Abdeckung der Empfängerbox. Es ist zwar unwahrscheinlich, aber geringe Mengen Feuchtigkeit oder Kondenswasser können während des Fahrens in die Empfängerbox eingedrungen sein. Dies kann langfristig Probleme mit der empfindlichen Elektronik im Empfänger verursachen. Wenn Sie die Abdeckung der Empfängerbox zum Lagern abnehmen, kann die Luft im Inneren trocknen. Diese Maßnahme kann die langfristige Stabilität des Empfängers erhöhen. Ein Abnehmen oder Ausstecken der Kabel ist nicht erforderlich.

## Empfängerbox: Erhalten einer wasserdichten Versiegelung

### Aus- und Einbau des Funksystems

Das einzigartige Design der Empfängerbox ermöglicht den Ausbau und die Installation des Empfängers ohne dass dadurch die wasserdichte Versiegelung verloren geht. Die patentierten Kabelklemmen geben Ihnen die Möglichkeit, auch Nachrüst-Funksysteme zu installieren und trotzdem die wasserdichte Funktion der Empfängerbox zu erhalten.

### Ausbau des Empfängers

1. Zum Abnehmen der Abdeckung entfernen Sie die zwei 3 x 10 mm Halbrundkopfschrauben.
2. Um den Empfänger aus der Box auszubauen, heben Sie ihn einfach heraus und legen ihn auf die Seite. Das Antennenkabel ist immer noch im Klemmenbereich und kann noch nicht abgenommen werden.
3. Entnehmen Sie die Kabelklemme, indem Sie die beiden 2,5 x 8 mm Schrauben entfernen.
4. Stecken Sie die Servokabel aus dem Empfänger aus und entnehmen Sie den Empfänger.

### Installation des Empfängers

1. Installieren Sie immer zuerst die Kabel in der RX-Box, bevor Sie den Empfänger installieren.
2. Installieren Sie das Antennenkabel und die Servokabel in der Empfängerbox.
3. Ordnen Sie die Kabel ordentlich in den Kabelführungen der Empfängerbox an. Überschüssiges Kabel wird im Inneren der Empfängerbox gebündelt. Bezeichnen Sie die Kabel entsprechend dem zugeordneten Kanal.
4. Tragen Sie etwas Silikonfett (Traxxas Teilnr. 1647) auf die Kabelklemme auf.
5. Installieren Sie die Kabelklemme und ziehen Sie die beiden 2,5 x 8 mm Schrauben fest an.
6. Setzen Sie den Empfänger in die Empfängerbox ein und stecken Sie die Kabel am Empfänger ein.
7. Stellen Sie sicher, dass der O-Ring richtig in der Nut der Empfängerbox sitzt, sodass er nicht von der Abdeckung gequetscht oder auf andere Art beschädigt wird.
8. Installieren Sie die Abdeckung und ziehen Sie die beiden 3 x 10 mm Halbrundkopfschrauben fest an.
9. Untersuchen Sie die Abdeckung, um sicherzustellen, dass der O-Ring nicht sichtbar ist.

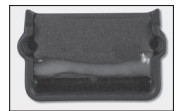
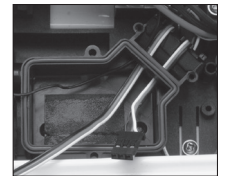

## Feineinstellungen

### Einstellung des Trimmungswinkels

Über die Antriebsstrebe am Blast können Sie den Trimmungswinkel der Schraube einstellen. Der Trimmungswinkel ändert sich, je nachdem, wie hoch der Bug des Boots aus dem Wasser ragt. Mit einer korrekten Einstellung des Trimmungswinkels erzielen Sie mit Ihrem Blast die maximale Geschwindigkeit und Leistung. Mit einer hohen Einstellung des Antriebs wird der Bug (vorne) des Boots mehr aus dem Wasser herausragen, wodurch das Boot etwas schneller fährt. Allerdings wird es im Wind weniger stabil sein. Stellen Sie die Trimmung des Antriebs an windigen Tagen, oder wenn Sie in kabbeligem Wasser fahren, nicht nach oben. Wenn die Trimmung zu hoch ist, wird der Bug auf und ab springen ("Walsprung") und an der Schraube können sich Dampfblasen bilden (Kavitation). Bei einer tiefen Trimmung liegt der Bug des Boots tiefer, wodurch sich die im Wasser liegende Fläche des Boots vergrößert. Dadurch wird das Blast etwas langsamer, es ergibt sich jedoch eine Verbesserung der Stabilität und der Steuerung. Experimentieren Sie mit dieser Einstellung, um herauszufinden, was für Ihre speziellen Bedingungen am besten geeignet ist.

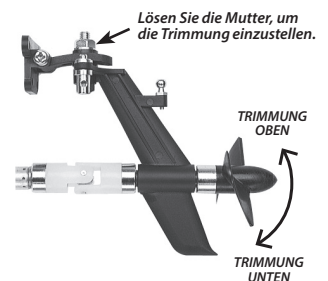

### **Einstellung des Achsspiels am Antrieb**

Die Welle sollte ein wenig Achsspiel im Antriebsgehäuse aufweisen.

Zur Einstellung des Achsspiels lösen Sie die Einstellschraube des U-Verbindungsbügels (siehe Abbildung). Ziehen Sie an der Schraubenwelle, bis sich am „Pfeil 2“ in der Zeichnung nicht mehr als 1 mm Abstand ergibt. Ziehen Sie die Einstellschraube wieder fest an.

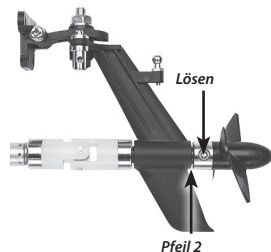

### **Das Boot ans Ufer holen**

Wenn Ihr Blast versehentlich kippt und mit Wasser voll läuft, erhält es durch die eingebauten Schaumstoffteile genügend Auftrieb, dass es nicht sinkt. Traxxas empfiehlt nicht, zu einem Boot zu schwimmen oder waten, um es ans Ufer zu holen. Wenn Sie Ihren Standort sorgfältig ausgewählt haben (in Windrichtung), wird Ihr Blast wahrscheinlich von allein wieder ans Ufer getrieben.

Wenn es windstill ist, benötigen Sie einen Tennisball und ein Stück Leine. Binden Sie den Tennisball an einem Ende der Leine fest und werfen Sie ihn hinter das treibende Boot. Ziehen Sie den Ball zurück und versuchen Sie dabei, dass das Boot sich in der Leine verfängt. Ziehen Sie das Boot dann langsam zum Ufer zurück. Wenn nur noch der Bug des Bootes zu sehen ist, versuchen Sie mit einer Angelleine mit vielen Haken und einer Angelrute, das Boot zu bergen. Versuchen Sie, mit den Haken den Rand des Oberdecks oder den Antriebsmechanismus zu ergreifen.

### **Wartung**

- Halten Sie Ihren Blast sauber von angehäuftem Schmutz und Öl.
- Ölen Sie die Lagerschalen des Motors an jedem Tag, an dem Sie mit Ihrem Modell fahren. Verwenden Sie hierzu ein spezielles Öl für Elektromotoren wie z. B. das 3-in-1 Oil™.
- Ölen Sie auch die Lagerschalen im Antriebsgehäuse und im Rohr der Antriebswelle regelmäßig. Das Loch zum Ölen des Antriebswellenrohrs befindet sich unter der abgedichteten Empfängerbox.

### **Lagerung**

Lassen Sie alles Wasser aus dem Modell ablaufen und trocknen Sie es sorgfältig, bevor Sie es lagern. Lagern Sie Ihr Blast mit abgenommener Klappe, sodass eventuell verbliebene Feuchtigkeit verdampfen kann.

### **Lackieren des Rumpfs**

Wenn Sie den Rumpf in einer anderen Farbe als dem Original-Weiß lackieren möchten, wählen Sie die Farbe mit Sorgfalt aus. Verwenden Sie nur Lack für Kunststoffmodelle (erhältlich bei Ihrem Händler). Testen Sie den Lack an einer unauffälligen und nicht wichtigen Stelle, bevor Sie das ganze Boot lackieren. An der Unterseite muss der Lack glatt sein, um einen Leistungsverlust zu vermeiden.





## Radio System Troubleshooting Guide

### Transmitter LED Codes

LED Color / Pattern	Name
Solid green	Normal Driving Mode
Slow red (0.5 sec on / 0.5 sec off)	Binding <i>See binding instructions below.</i>
Flashing medium red (0.25 sec on / 0.25 sec off)	Low Battery Alarm <i>Put new batteries in the transmitter.</i>
Flashing fast red (0.125 sec on / 0.125 sec off)	Link Failure / Error <i>Transmitter and receiver are no longer bound. Turn the system off and then back on to resume normal operation. Find source of the link failure (i.e., out of range, low batteries, damaged antenna).</i>

### Receiver LED Codes

LED Color / Pattern	Name
Solid green	Normal Driving Mode
Slow red (0.5 sec on / 0.5 sec off)	Binding <i>See binding instructions below.</i>
Flashing fast red (0.125 sec on / 0.125 sec off)	Fail-Safe / Low-Voltage Detect <i>Consistent low voltage in the receiver triggers Fail Safe so that there is enough power to center the throttle before it completely loses power.</i>

### TQ 2.4GHz Binding Instructions

For proper operation, the transmitter and receiver must be electronically 'bound.' **This has been done for you at the factory.** Should you ever need to re-bind the system or bind to an additional transmitter or receiver, follow these instructions.

1. Press and hold the SET button on the transmitter.
2. Turn on the transmitter and release the SET button. The status LED will flash red slowly, indicating that the transmitter is in bind mode.
3. Press and hold the LINK button on the receiver.
4. Turn on the vehicle and release the LINK button. The LED on the receiver will flash red, indicating that the receiver is in bind mode.
5. When the LEDs on both the transmitter and the receiver turn solid green, the system is bound and ready for use. Confirm that the steering and throttle operate properly before driving your model.

### FCC Compliance

This device contains a module that complies with the limits for a Class B digital device as described in part 15 of the FCC rules. Operation is subject to the following two conditions: (1) This device may not cause harmful interference, and (2) this device must accept any interference received, including interference that may cause undesired operation.

The limits for a Class B digital device are designed to provide reasonable protection against harmful interference in residential settings. This product generates, uses, and can radiate radio frequency energy, and, if not operated in accordance with the instructions, may cause harmful interference to radio communications.

The user is cautioned that changes or modifications not expressly approved by the party responsible for compliance could void the user's authority to operate the equipment.

### Canada, Industry Canada (IC)

This Class B digital apparatus complies with Canadian ICES-003 and RSS-210. This device complies with Industry Canada license exempt RSS standard(s). Operation is subject to the following two conditions: This device may not cause interference, and This device must accept any interference, including interference that may cause undesired operation of the device.

### Radio Frequency (RF) Exposure Statement

This equipment complies with radio frequency exposure limits set forth by FCC and Industry Canada for an uncontrolled environment. This equipment should be installed and operated with a minimum distance of 20 centimeters between the radiator and your body or bystanders and must not be co-located or operated in conjunction with any other antenna or transmitter.

### TQ Radio System

**Operation Frequency:** 2406~2453 MHz

**Maximum Radio Frequency Power:** Maximum Peak Power -1 dBm

### Traxxas High-Current Connector

**Operation Frequency:** 13.56 MHz

**Maximum Radio Frequency Power:** Maximum Peak Power -29.27 dBuA/m @ 10m

## Guide de dépannage du système radio

### Codes du témoin DEL du transmetteur

#### Couleurs ou schéma lumineux du

témoin DEL	Nom
Vert constant	Mode de pilotage normal
Rouge lent (0,5 sec allumé / 0,5 sec éteint)	Liaison <i>Voir les instructions de liaison ci-dessous.</i>
Rouge à clignotements moyens (0,25 sec allumé / 0,25 sec éteint)	Alarme de pile faible <i>Mettez de nouvelles piles dans le transmetteur.</i>
Rouge à clignotements rapides (0,125 sec allumé / 0,125 sec éteint)	Défaillance / Erreur de connexion <i>Le transmetteur et le récepteur ne sont plus en liaison. Arrêtez le système et rallumez-le pour reprendre des opérations normales. Trouvez la source de l'erreur de connexion (par exemple, hors de portée, piles faibles, antenne endommagée).</i>

### Codes du témoin DEL du récepteur

#### Couleurs ou schéma lumineux du

témoin DEL	Nom
Vert constant	Mode de pilotage normal
Rouge lent (0,5 sec allumé / 0,5 sec éteint)	Liaison <i>Voir les instructions de liaison ci-dessous.</i>
Rouge à clignotements rapides (0,125 sec allumé / 0,125 sec éteint)	Sécurité intégrée / Détection de basse tension <i>Un niveau constant de basse tension dans le récepteur déclenche le système de sécurité intégrée qui assure qu'il y a suffisamment d'énergie pour mettre l'accélération au centre avant de perdre toute l'énergie.</i>

### Instructions de liaison TQ 2.4GHz

Pour assurer un meilleur fonctionnement, le transmetteur et le récepteur doivent être électroniquement « liés ». **Cette connexion a déjà été effectuée en usine.** Si jamais vous avez besoin de reconnecter le système ou d'effectuer connecter un autre transmetteur et un autre récepteur, observez les instructions suivantes.

1. Tenir le bouton SET du transmetteur enfoncé.
2. Mettre le transmetteur sous tension et relâcher le bouton SET. Le témoin DEL d'état se mettra à clignoter lentement en rouge, indiquant que le transmetteur est en mode de liaison.
3. Tenir le bouton LINK du récepteur enfoncé.
4. Mettre le véhicule sous tension et relâcher le bouton LINK. Le témoin DEL du récepteur se mettra à clignoter rouge, indiquant que le récepteur est en mode de liaison.
5. Lorsque les témoins DEL du transmetteur et du récepteur deviennent vert constant, cela signifie que le système est lié et prêt à fonctionner. Confirmez que la direction et l'accélération fonctionnent correctement avant d'utiliser le modèle.

### Conformité avec la FCC (Commission fédérale des communications)

Ce dispositif contient un module conforme aux normes des dispositifs numériques classe B décrits dans la 15e partie des règles de la FCC. Le fonctionnement en est assujéti aux deux conditions suivantes : (1) Ce dispositif ne doit pas causer d'interférences nuisibles et (2) ce dispositif doit accepter toute interférence reçue, y compris les interférences qui peuvent mener à un fonctionnement non souhaité.

Les normes des dispositifs numériques classe B sont conçues pour assurer une protection raisonnable contre les interférences nuisibles dans les locaux résidentiels. Ce produit émet, utilise et peut rayonner de l'énergie radioélectrique et, en cas de fonctionnement à l'encontre des instructions, peut causer des interférences nuisibles aux radiocommunications.

L'utilisateur est averti que toute modification qui n'est pas expressément approuvée par la partie responsable de la conformité peut annuler l'autorisation de l'utilisateur à actionner l'équipement.

### Canada, Industrie Canada (IC)

Cet appareil numérique de Classe B est conforme aux règlements canadiens ICES-003 et RSS-210. Cet appareil est conforme aux normes RSS d'Industrie Canada exempts de licence. Le fonctionnement en est assujéti aux deux conditions suivantes : Ce dispositif peut ne pas causer de brouillage et Ce dispositif doit accepter tout brouillage, y compris ceux qui peuvent mener à un fonctionnement non souhaité de l'appareil.

### Déclaration sur l'exposition aux fréquences radio (RF)

Cet équipement est conforme aux limites d'exposition aux fréquences radio prévues par la FCC et Industrie Canada pour un environnement non contrôlé. Cet équipement doit être installé utilisé en gardant une distance minimum de 20 centimètres entre le radiateur et le corps pi d'autres personnes et ne doit pas être colocalisé ou utilisé conjointement avec une autre antenne ou un autre transmetteur.

### Système radio TQ

**Fréquence de fonctionnement :** 2406 à 2453 MHz

**Alimentation maximale de radiofréquence :** Puissance maximale -1 dBm

### Connecteur haut courant de Traxxas

**Fréquence de fonctionnement :** 13,56 MHz

**Alimentation maximale de radiofréquence :** Puissance maximale -29,27 dBuA/m à 10 m

## Guía de solución de problemas del sistema de radio

### Códigos LED del transmisor

LED color/diseño	Nombre
Verde fijo	Modo de conducción normal
Parpadeo lento en rojo (0,5 s encendido/0,5 s apagado)	Conexión <i>Consulte las instrucciones de conexión que aparecen a continuación</i>
Parpadeo a velocidad media en rojo (0,25 s encendido/0,25 s apagado)	Alarma de batería baja <i>Coloque nuevas baterías en el transmisor.</i>
Parpadeo rápido en rojo (0,125 s encendido/0,125 s apagado)	Falla/Error de enlace <i>El transmisor y el receptor ya no están vinculados. Apague el sistema y luego vuelva a encenderlo para reanudar el funcionamiento normal. Encuentre el origen de la falla de enlace (p. ej. fuera de alcance, baterías bajas, antena dañada).</i>

### Códigos LED del receptor

LED color/diseño	Nombre
Verde fijo	Modo de conducción normal
Parpadeo lento en rojo (0,5 s encendido/0,5 s apagado)	Conexión <i>Consulte las instrucciones de conexión que aparecen a continuación</i>
Parpadeo rápido en rojo (0,125 s encendido/0,125 s apagado)	Prueba de fallos/Detección de bajo voltaje <i>Un bajo voltaje constante en el receptor ocasiona una prueba de fallos para que haya suficiente energía para centrar la velocidad antes de que pierda la energía por completo.</i>

### Instrucciones de conexión de TQ 2.4GHz

Para un funcionamiento adecuado, el transmisor y el receptor deben estar electrónicamente "conectados". **Esto ya viene así de fábrica.** Si alguna vez necesita volver a conectar el sistema o conectarlo a otro transmisor o receptor, siga estas instrucciones.

- Mantenga presionado el botón CONFIGURAR en el transmisor.
- Encienda el transmisor y suelte el botón CONFIGURAR. El LED de estado parpadeará en rojo lentamente, indicando que el transmisor está en modo de conexión.
- Mantenga presionado el botón CONECTAR en el transmisor.
- Encienda el vehículo y suelte el botón CONECTAR. El LED del receptor parpadeará en rojo, indicando que está en modo de conexión.
- Cuando los LED tanto del transmisor como del receptor se enciendan en verde, el sistema estará conectado y listo para ser usado. Verifique que la dirección y la aceleración funcionen correctamente antes de conducir el modelo.

#### Conformidad con la FCC

El presente dispositivo contiene un módulo que cumple con los límites para un dispositivo digital Clase B, según se describe en la Parte 15 de las normas de la FCC (Federal Communications Commission, Comisión Federal de Comunicaciones). Su operación se encuentra sujeta a las siguientes dos condiciones: 1) Este dispositivo no puede causar interferencias dañinas y (2) este dispositivo debe aceptar cualquier interferencia recibida, incluidas interferencias que puedan causar un funcionamiento no deseado.

Los límites de un dispositivo Clase B se encuentran diseñados para ofrecer protección razonable contra interferencias dañinas en ambientes residenciales. Este producto genera, usa y puede irradiar ondas de radiofrecuencia y, si no se lo opera de acuerdo con las instrucciones, puede causar interferencia dañina para las radiocomunicaciones.

Se informa al usuario que los cambios y modificaciones que no hayan sido expresamente aprobados por los organismos pertinentes anularán la autoridad del usuario de usar el equipo..

#### Canada, Industry Canada (IC)

Este equipo digital clase B cumple con las normas canadienses ICES-003 y RSS-210. Este dispositivo cumple con las normas exentas de licencia de Industry Canada. Su operación se encuentra sujeta a las siguientes dos condiciones: Este dispositivo podría no causar interferencia, y debe aceptar cualquier interferencia, incluida la que pueda causar el funcionamiento no deseado del dispositivo.

#### Declaración sobre exposición a la radiofrecuencia (RF)

Este equipo cumple con los límites de exposición a la radiofrecuencia establecidos por la FCC y la Industry Canada para un entorno en el que no hay control. Este equipo se debe instalar y se debe operar a una distancia de 20 cm, como mínimo, entre el radiador y usted o cualquier espectador, y no se debe colocar ni operar conjuntamente con cualquier otra antena o transmisor.

#### Sistema de radio TQ

**Frecuencia de operación:** 2406~2453 MHz

**Potencia máxima de radiofrecuencia:** Potencia máxima de pico -1 dBm

**Conector de alta corriente de Traxxas**

**Frecuencia de operación:** 13.56 MHz

**Potencia máxima de radiofrecuencia:** Potencia máxima de pico -29,27 dBuA/m a 10 m

## Anleitung zur Fehlersuche beim Funksystem

### Sender - LED Codes

LED Farbe / Muster	Name
Grün leuchten:	Normaler Modus (Fahren)
Langsam rot (0,5 sec an / 0,5 sec aus)	Verbinden <i>Siehe Verbindungshinweise weiter unten.</i>
in mittlerer Geschwindigkeit rot blinken (0,25 sec an / 0,25 sec aus)	Alarm schwache Batterie <i>Setzen Sie neue Batterien in den Sender ein.</i>
Schnell rot blinken (0,125 sec an / 0,125 sec aus)	Verbindungsfehler / Störung <i>Sender und Empfänger sind nicht mehr verbunden. Schalten Sie das System aus und erneut an, um zum normalen Betrieb zurückzukehren. Finden Sie die Ursache des Verbindungsfehlers (z. B. außerhalb des Funkbereichs, geringe Batterieladung, beschädigte Antenne).</i>

### Empfänger LED Codes

LED Farbe / Muster	Name
Grün leuchten:	Normaler Modus (Fahren)
Langsam rot (0,5 sec an / 0,5 sec aus)	Verbinden <i>Siehe Verbindungshinweise weiter unten.</i>
Schnell rot blinken (0,125 sec an / 0,125 sec aus)	Ausfallsicherung / Niederspannungserkennung <i>Permanente Unterspannung im Empfänger löst den Ausfallsicherungsmodus aus, damit noch genügend Leistung übrig bleibt, um den Gashebel in die Mittelposition zu bringen, bevor überhaupt keine Leistung mehr vorhanden ist.</i>

### TQ 2,4 GHz Verbindungsanweisungen

Für einen ordnungsgemäßen Betrieb müssen elektronisch miteinander "verbunden" sein. **Dies wurde im Werk bereits für Sie durchgeführt.** Sollte es je notwendig sein, das System erneut zu verbinden oder mit einem anderen Sender oder einem anderen Empfänger zu verbinden, befolgen Sie bitte diese Anleitung.

- Drücken und halten sie die Taste SET auf dem Sender.
- Schalten Sie den Sender ein und lassen Sie die Taste SET los. Die Status-LED blinkt langsam rot, um anzuzeigen, dass der Sender im Verbindungsmodus ist.
- Drücken und halten sie die Taste LINK auf dem Empfänger.
- Schalten Sie das Fahrzeug ein und lassen Sie die Taste LINK los. Die LED auf dem Empfänger blinkt rot, um anzuzeigen, dass der Empfänger im Verbindungsmodus ist.
- Wenn die LEDs an Sender und Empfänger konstant grün leuchten, ist das System verbunden und einsatzbereit. Überprüfen Sie, dass Lenkung und Beschleunigung korrekt funktionieren, bevor Sie mit Ihrem Modell fahren.

#### FCC-Konformität

Dieses Gerät enthält ein Modul, das die Grenzwerte für ein digitales Gerät der Klasse B wie in Teil 15 der FCC-Bestimmungen beschrieben einhält. Der Betrieb unterliegt den folgenden Bedingungen: (1) Dieses Gerät darf keine störenden Interferenzen verursachen und (2) dieses Gerät muss jegliche empfangenen Interferenzen akzeptieren, einschließlich Interferenzen, die unerwünschte Funktionen verursachen können.

Die Grenzwerte für ein digitales Klasse-B-Gerät wurden entwickelt, um angemessenen Schutz vor schädlichen Interferenzen in Wohnbereichen zu bieten. Dieses Produkt generiert, verwendet und kann Hochfrequenzenergie ausstrahlen und wenn es nicht gemäß den Anweisungen verwendet wird, kann es schädliche Interferenzen für Funkgeräte verursachen.

Der Benutzer wird darauf hingewiesen, dass Änderungen oder Modifikationen, die nicht von der für die Konformität zuständigen Partei ausdrücklich genehmigt sind, zum Erlöschen der Erlaubnis, das Gerät zu betreiben, für den Benutzer zur Folge haben kann.

#### Kanada, Industry Canada (IC)

Dieses digitale Gerät der Klasse B erfüllt die Vorschriften der kanadischen ICES-003 und RSS-210. Dieses Gerät erfüllt die Vorschriften der Industry Canada Lizenz mit Ausnahme des/r RSS-Norm(en). Der Betrieb unterliegt den folgenden beiden Bedingungen: Dieses Gerät darf keine Interferenzen verursachen und dieses Gerät muss unempfindlich gegen jegliche Interferenzen sein, auch solche Interferenzen, die einen unerwünschten Betrieb des Geräts verursachen könnten.

#### Stellungnahme zur Funkstrahlenbelastung

Dieses Gerät erfüllt die von FCC und Industry Canada festgelegten Strahlungsgrenzwerte für unkontrollierte Umgebungen. Dieses Gerät sollte mit mindestens 20 Zentimeter Abstand zwischen Strahlungsquelle und Ihrem Körper oder Umgehenden installiert und betrieben werden es darf nicht gemeinsam mit einer anderen Antenne oder einem anderen Sender betrieben werden.

#### TQ Funksystem

**Betriebsfrequenz:** 2 406~2 453 MHz

**Maximale Funkfrequenzstärke:** Maximale Spitzenleistung -1 dBm

**Traxxas Hochstromanschluss**

**Betriebsfrequenz:** 13,56 MHz

**Maximale Funkfrequenzstärke:** Maximale Spitzenleistung -29,27 dBuA / m bei 10 m

# **BLAST**

**MODEL 38104-8**

**TRAXXAS**

6250 TRAXXAS WAY, MCKINNEY, TEXAS 75070

1-888-TRAXXAS